

STIHL®

STIHL SE 62

Gebrauchsanleitung
Instruction Manual
Notice d'emploi
Manual de instrucciones



Uputa za uporabu
Skótselanvisning
Käyttöohje
Istruzioni d'uso
Betjeningsvejledning
Bruksanvisning
Návod k použití
Használati utasítás
Instruções de serviço
Návod na obsluhu
Handleiding
Инструкция по эксплуатации
Lietošanas instrukcija
οδηγίες χρήσης
Instrukcja użytkowania
Kasutusjuhend
Eksploataavimo instrukcija
Ръководство за употреба
Instrucțiuni de utilizare
Uputstvo za upotrebu
Navodilo za uporabo



- (D)** Gebrauchsanleitung
1 - 21
- (GB)** Instruction Manual
22 - 41
- (F)** Notice d'emploi
42 - 64
- (E)** Manual de instrucciones
65 - 86
- (HR)** Uputa za uporabu
87 - 107
- (S)** Skötselanvisning
108 - 126
- (FIN)** Käyttöohje
127 - 146
- (I)** Istruzioni d'uso
147 - 167
- (DK)** Betjeningsvejledning
168 - 187
- (N)** Bruksanvisning
188 - 206
- (CZ)** Návod k použití
207 - 227
- (H)** Használati utasítás
228 - 248
- (P)** Instruções de serviço
249 - 270
- (SK)** Návod na obsluhu
271 - 290
- (NL)** Handleiding
291 - 311
- (RUS)** Инструкция по
эксплуатации
312 - 334
- (LV)** Lietošanas instrukcija
335 - 355
- (GR)** οδηγίες χρήσης
356 - 377
- (PL)** Instrukcja użytkowania
378 - 400
- (EST)** Kasutusjuhend
401 - 420
- (LT)** Eksploatavimo instrukcija
421 - 439
- (BG)** Ръководство за
употреба
440 - 463
- (RO)** Instrucțiuni de utilizare
464 - 484
- (SRB)** Uputstvo za upotrebu
485 - 504
- (SLO)** Navodilo za uporabo
505 - 523

Inhaltsverzeichnis

Zu dieser Gebrauchsanleitung	2
Sicherheitshinweise und Arbeitstechnik	2
Lieferumfang	7
Gerät komplettieren	7
Gerät elektrisch anschließen	9
Gerät einschalten	10
Arbeiten	10
Gerät ausschalten	12
Nach dem Arbeiten	12
Behälter entleeren	13
Filterelement reinigen	14
Filterelement ersetzen	14
Wartungs- und Pflegehinweise	15
Verschleiß minimieren und Schäden vermeiden	16
Betriebsstörungen beheben	16
Wichtige Bauteile	18
Technische Daten	19
Reparaturhinweise	19
Entsorgung	20
EU-Konformitätserklärung	20
Anschriften	21

Original Gebrauchsanleitung

Gedruckt auf chlorfrei gebleichtem Papier.
Druckfarben enthalten pflanzliche Öle. Papier ist recycelbar.© ANDREAS STIHL AG & Co. KG, 2017
0458-659-9921-A - VE3.L17.
0000006585_009.D

Verehrte Kundin, lieber Kunde,
vielen Dank, dass Sie sich für ein
Qualitätserzeugnis der Firma STIHL
entschieden haben.

Dieses Produkt wurde mit modernen
Fertigungsverfahren und
umfangreichen
Qualitätssicherungsmaßnahmen
hergestellt. Wir sind bemüht alles zu tun,
damit Sie mit diesem Gerät zufrieden
sind und problemlos damit arbeiten
können.

Wenn Sie Fragen zu Ihrem Gerät
haben, wenden Sie sich bitte an Ihren
Händler oder direkt an unsere
Vertriebsgesellschaft.

Ihr



Dr. Nikolas Stihl

Diese Gebrauchsanleitung ist urheberrechtlich geschützt. Alle Rechte bleiben vorbehalten, besonders das Recht der Vervielfältigung, Übersetzung und der Verarbeitung mit elektronischen Systemen.

Zu dieser Gebrauchsanleitung

Bildsymbole

Sämtliche Bildsymbole, die auf dem Gerät angebracht sind, sind in dieser Gebrauchsanleitung erklärt.

Kennzeichnung von Textabschnitten



! WARNUNG

Warnung vor Unfall- und Verletzungsgefahr für Personen sowie vor schwerwiegenden Sachschäden.



HINWEIS

Warnung vor Beschädigung des Gerätes oder einzelner Bauteile.

Technische Weiterentwicklung

STIHL arbeitet ständig an der Weiterentwicklung sämtlicher Maschinen und Geräte; Änderungen des Lieferumfanges in Form, Technik und Ausstattung müssen wir uns deshalb vorbehalten.

Aus Angaben und Abbildungen dieser Gebrauchsanleitung können deshalb keine Ansprüche abgeleitet werden.

Sicherheitshinweise und Arbeitstechnik



Besondere Sicherheitsmaßnahmen sind bei diesem Gerät nötig. Der Stromanschluss eröffnet besondere Gefahrenquellen.



Die gesamte Gebrauchsanleitung vor der ersten Inbetriebnahme aufmerksam lesen und für späteren Gebrauch sicher aufbewahren. Nichtbeachten der Gebrauchsanleitung kann lebensgefährlich sein.

! WARNUNG

- Kinder oder Jugendliche dürfen nicht mit dem Gerät arbeiten. Kinder beaufsichtigen, um sicherzustellen, dass sie nicht mit dem Gerät spielen.
- Gerät nur an Personen weitergeben oder ausleihen, die mit diesem Modell und seiner Handhabung vertraut sind – stets die Gebrauchsanleitung mitgeben.
- Vor allen Arbeiten am Gerät, z. B. Reinigung, Wartung, Austausch von Teilen – **Netzstecker ziehen!**

Länderbezogene Sicherheitsvorschriften, z. B. von Berufsgenossenschaften, Sozialkassen, Behörden für Arbeitsschutz und andere beachten.

Wird das Gerät nicht benutzt, ist es so abzustellen, dass niemand gefährdet wird. Gerät vor unbefugtem Zugriff sichern, Netzstecker ziehen.

Das Gerät darf nur von Personen benutzt werden, die in dessen Benutzung und Handhabung unterwiesen sind, oder den Nachweis erbringen, dass sie das Gerät sicher bedienen können.

Das Gerät kann von Personen mit eingeschränkten physischen, sensorischen oder geistigen Fähigkeiten oder mangelnder Erfahrung und Wissen benutzt werden, sofern sie beaufsichtigt und für den sicheren Umgang mit dem Gerät eingewiesen wurden um die damit verbundenen Gefahren zu verstehen.

Der Benutzer ist verantwortlich für Unfälle oder Gefahren, die gegenüber anderen Personen oder deren Eigentum auftreten.

Wer zum ersten Mal mit dem Gerät arbeitet: Vom Verkäufer oder von einem anderen Fachkundigen erklären lassen, wie man damit sicher umgeht.

Vor jedem Arbeitsbeginn Gerät auf vorschriftsmäßigen Zustand prüfen. Besonders auf Anschlussleitung,

Netzstecker und Sicherheitseinrichtungen achten.

Anschlussleitung regelmäßig auf Anzeichen einer Verletzung oder Alterung untersuchen. Gerät mit nicht einwandfreier

Anschlussleitung nicht in Betrieb nehmen –

Lebensgefahr durch Stromschlag!

Anschlussleitung nicht zum Ziehen oder Transportieren des Gerätes verwenden.

An die Gerätesteckdose nur Elektrowerkzeuge anschließen – siehe "Gerät elektrisch anschließen" und "Gerät einschalten".

Zum Reinigen des Gerätes keine Hochdruckreiniger verwenden. Der harte Wasserstrahl kann Teile des Gerätes beschädigen.

Saugeroberteil niemals mit Wasser abspritzen – **Kurzschlussgefahr!**

Zubehör und Ersatzteile

Nur solche Teile oder Zubehöre anbauen, die von STIHL für dieses Gerät

zugelassen sind oder technisch Gleichartige. Bei Fragen dazu an einen Fachhändler wenden. Nur hochwertige Teile oder Zubehöre verwenden. Ansonsten kann die Gefahr von Unfällen oder Schäden am Gerät bestehen.

STIHL empfiehlt STIHL Original Teile und Zubehör zu verwenden. Diese sind in ihren Eigenschaften optimal auf das Produkt und die Anforderungen des Benutzers abgestimmt.

Keine Änderungen am Gerät vornehmen – die Sicherheit kann dadurch gefährdet werden. Für Personen- und Sachschäden, die bei der Verwendung nicht zugelassener Anbaugeräte auftreten, schließt STIHL jede Haftung aus.

Einsatzbereiche

Aufsaugen trockener, nicht brennbarer Materialien (Staub, Schmutz, Glassplitter, Späne, Sand etc.) und nicht brennbarer Flüssigkeiten (Schmutzwasser, verschüttete Säfte u. ä.)



Weder heiße Materialien (heiße Asche, brennbare explosive Stäube, glimmende Zigarettenstummel etc.), noch feuergefährliche Flüssigkeiten (Benzin, Verdünnung etc.), sowie aggressive Flüssigkeiten (Säuren, Laugen) saugen – **Brand- bzw. Explosionsgefahr!**

Das Gerät ist nicht für das Saugen gesundheitsgefährdender Stäube geeignet.

Der Einsatz des Gerätes für andere Zwecke ist nicht zulässig und kann zu Unfällen oder Schäden am Gerät führen. Keine Änderungen am Gerät vornehmen – auch dies kann zu Unfällen oder Schäden am Gerät führen.

Gerät transportieren

Zum sicheren Transport in und auf Fahrzeugen das Gerät rutsch- und kippstabil mit Bändern befestigen.

Gerät nicht kippen, wenn sich Flüssigkeit im Behälter befindet.

Vor dem Transport alle Verriegelungen am Behälter schließen.

Vor dem Arbeiten

Gerät prüfen

- Schalter muss sich leicht auf **0** betätigen lassen
- Schalter muss sich in Stellung **0** befinden

Das Gerät darf nur in betriebssicherem Zustand betrieben werden –

Unfallgefahr!

Gerät nur dann in Betrieb nehmen, wenn alle Bauteile unbeschädigt und fest montiert sind.

Vor dem Aufsaugen von Flüssigkeiten oder nassen Stoffen Filtersack entfernen und die Funktion des Schwimmers überprüfen. Immer mit Filterelement arbeiten.

Keine Änderung an den Bedienungs- und Sicherheitseinrichtungen vornehmen

Elektrischer Anschluss

Stromschlaggefahr vermindern:

- Spannung und Frequenz des Gerätes (siehe Typenschild) müssen mit Spannung und Frequenz des Netzes übereinstimmen
- Anschlussleitung, Netzstecker und Verlängerungsleitung auf Beschädigungen prüfen. Beschädigte Leitungen, Kupplungen und Stecker oder den Vorschriften nicht entsprechende Anschlussleitungen dürfen nicht verwendet werden
- elektrischer Anschluss nur an einer vorschriftsmäßig installierten Steckdose
- Nur Verlängerungsleitungen verwenden, die den Vorschriften für den jeweiligen Anwendungsfall entsprechen.
- Isolierung von Anschluss- und Verlängerungsleitung, Stecker und Kupplung in einwandfreiem Zustand

Anschluss- und Verlängerungsleitung sachgemäß verlegen:

- Mindestquerschnitte der einzelnen Leitungen beachten – siehe "Gerät elektrisch anschließen"
- Anschlussleitung so verlegen und kennzeichnen, dass sie nicht beschädigt und niemand gefährdet werden kann – **Stolpergefahr!**
- Die Verwendung ungeeigneter Verlängerungsleitungen kann gefährlich sein. Nur Verlängerungsleitungen verwenden, die für den Außeneinsatz zugelassen und entsprechend gekennzeichnet sind, sowie einen ausreichenden Leitungsquerschnitt haben
- Stecker und Kupplung der Verlängerungsleitung müssen spritzwassergeschützt sein oder so verlegt werden, dass sie nicht mit Wasser in Berührung

kommen können – Stecker und Kupplung der Verlängerungsleitung dürfen nicht im Wasser liegen

- nicht an Kanten, spitzen oder scharfen Gegenständen scheuern lassen
- nicht durch Türritzen oder Fensterspalten quetschen
- bei verschlungenen Leitungen – Netzstecker ziehen und Kabel entwirren
- Kabeltrommeln immer ganz abwickeln, um Brandgefahr durch Überhitzung zu vermeiden

Während der Arbeit



Bei Beschädigung der Anschlussleitung sofort den Netzstecker ziehen – **Lebensgefahr durch Stromschlag!**

Anschlussleitung nicht durch Überfahren, Quetschen, Zerren usw. beschädigen.

Netzstecker nicht durch Ziehen an der Anschlussleitung aus der Steckdose ziehen, am Netzstecker anfassen.

Netzstecker, Anschluss- und Verlängerungsleitung, sowie elektrische Steckverbindungen nur mit trockenen Händen anfassen.

Elektrogeräte niemals mit Wasser abspritzen – **Kurzschlussgefahr!**

Bei drohender Gefahr bzw. im Notfall – Schalter **0** stellen.

Gerät niemals unbeaufsichtigt laufen lassen.

Gerät nicht im Regen stehen lassen.

Gerät nur stehend betreiben. Gerät nicht abdecken, auf ausreichende Motorbelüftung achten.

Nur mit unbeschädigtem Filterelement saugen.

Bei Schaumentwicklung oder austretender Flüssigkeit Arbeit sofort beenden, Netzstecker ziehen und Behälter entleeren.

Falls das Gerät nicht bestimmungsgemäßer Beanspruchung (z. B. Gewalteinwirkung durch Schlag oder Sturz) ausgesetzt wurde, unbedingt vor weiterem Betrieb auf betriebssicheren Zustand prüfen – siehe auch "Vor dem Arbeiten". Auch die Funktionstüchtigkeit der Sicherheitseinrichtungen prüfen. Nichtbetriebssicheres Gerät auf keinen Fall weiter benutzen. Im Zweifelsfall Fachhändler aufsuchen.

Vor dem Verlassen des Gerätes: Gerät ausschalten – Netzstecker ziehen.

Nach der Arbeit

Netzstecker aus der Steckdose ziehen

Netzstecker nicht durch Ziehen an der Anschlussleitung aus der Steckdose ziehen, am Netzstecker anfassen.

Gerät von Staub und Schmutz reinigen – keine Fett lösenden Mittel verwenden.

Wartung und Reparaturen

WARNUNG



Vor allen Arbeiten am Gerät: Netzstecker aus der Steckdose ziehen.

- Nur hochwertige Ersatzteile verwenden. Ansonsten kann die Gefahr von Unfällen oder Schäden am Gerät bestehen. Bei Fragen dazu an einen Fachhändler wenden.
- Arbeiten am Gerät (z. B. das Ersetzen einer beschädigten Anschlussleitung) dürfen nur von autorisierten Fachhändlern oder qualifizierten Elektro-Fachkräften ausgeführt werden, um Gefährdungen zu vermeiden.

Kunststoffteile mit einem Tuch reinigen. Scharfe Reinigungsmittel können den Kunststoff beschädigen.

Kühlluftschlitze im Motorgehäuse bei Bedarf reinigen.

Gerät regelmäßig warten. Nur Wartungsarbeiten und Reparaturen ausführen, die in der Gebrauchsanleitung beschrieben sind. Alle anderen Arbeiten von einem Fachhändler ausführen lassen.

STIHL empfiehlt STIHL Original Ersatzteile zu verwenden. Diese sind in ihren Eigenschaften optimal auf das Gerät und die Anforderungen des Benutzers abgestimmt.

STIHL empfiehlt Wartungsarbeiten und Reparaturen nur beim STIHL Fachhändler durchführen zu lassen. STIHL Fachhändlern werden regelmäßig Schulungen angeboten und technische Informationen zur Verfügung gestellt.

Lieferumfang

SE 62

- 1x Saugschlauch 2,5 m
- 1x Handrohr
- 2x steckbares Saugrohr

SE 62 E

- 1x Saugschlauch 3,5 m
- 1x Handrohr
- 1x teleskopierbares Saugrohr

Zubehörteile im Behälter

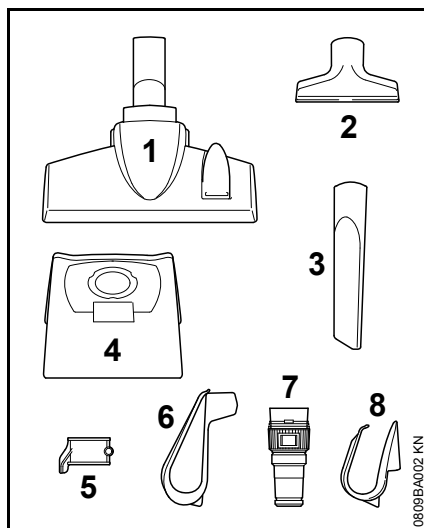

- 1x Kombi Bodendüse (1)
- 1x Universaldüse (2)
- 1x Fugendüse (3)
- 1x Filtersack (4)

1x Saugrohrhalter (5)

zusätzlich nur für SE 62

1x Halter für Anschlussleitung (6)

zusätzlich nur für SE 62 E

1x Adapter für Elektrowerkzeuge (7)

1x Halter für Anschlussleitung (8)

Gerät komplettieren

Vor der ersten Inbetriebnahme müssen verschiedene Zubehörteile montiert werden.



Netzstecker erst in die Steckdose stecken, wenn das Gerät komplett montiert ist.

Behälter öffnen und schließen

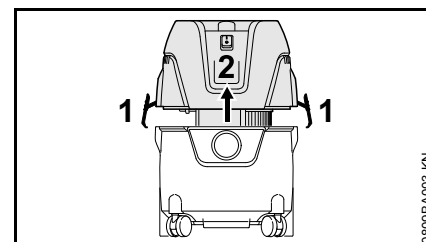

Öffnen

- Klammern (1) öffnen
- Saugerteil (2) senkrecht nach oben abnehmen
- Zubehör entnehmen und Filtersack einlegen – siehe "Filtersack einlegen"

Schließen

- Saugerteil (2) aufsetzen und Klammern (1) schließen – auf korrekten Sitz der Klammern achten

Filtersack einlegen

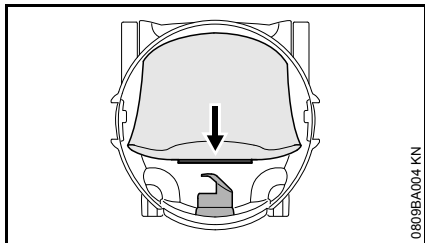

0809BA004 KN

- Muffe des Filtersacks bis zum Anschlag auf den Saugstutzen stecken

Saugschlauch und Handrohr montieren

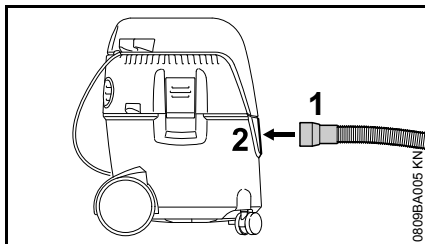

0809BA005 KN

- Muffe (1) des Saugschlauches in den Saugstutzen (2) stecken

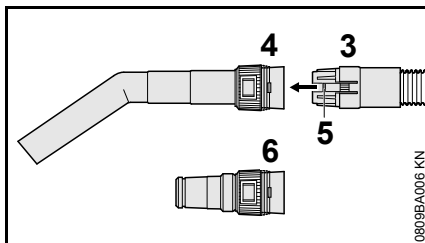

0809BA006 KN

- Kupplung (3) des Saugschlauches in die Aufnahme (4) am Handrohr schieben – Verriegelung (5) muss einrasten

Bei Verwendung des Adapters für Elektrowerkzeuge (im Lieferumfang von SE 62 E enthalten):

- Kupplung (3) des Saugschlauches in die Aufnahme (6) des Adapters für Elektrowerkzeuge schieben – Verriegelung (5) muss einrasten

Halter für Anschlussleitung

SE 62

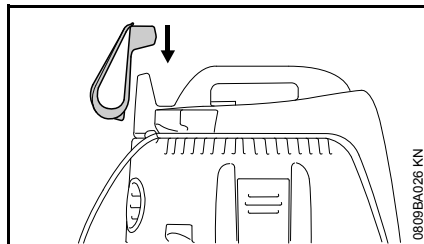

0809BA026 KN

- Halter für Anschlussleitung über die Aufnahme am Saugeroberteil stecken

SE 62 E

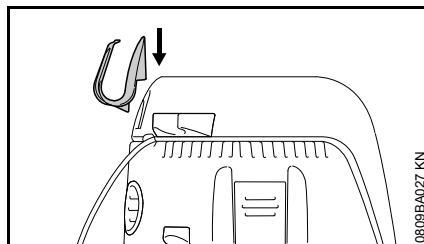

0809BA027 KN

- Halter für Anschlussleitung an der rechten Lasche am Saugeroberteil befestigen

Saugrohr

SE 62

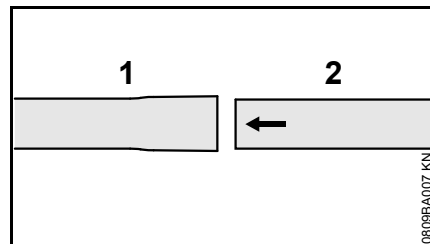

0809BA007 KN

- Saugrohre (1) und (2) zusammenstecken

SE 62 E

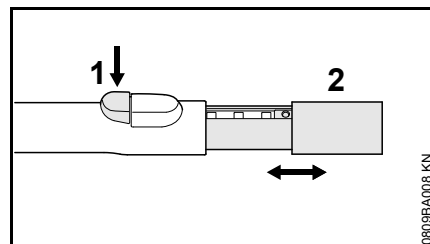

0809BA008 KN

- Knopf (1) drücken
- Saugrohr (2) ein- oder ausfahren

Saugrohrhalter montieren

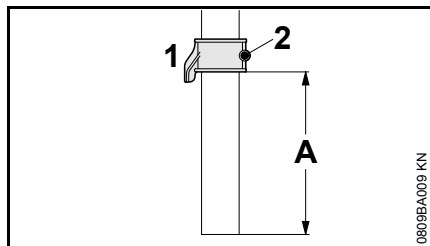

- Saugrohrhalter (1) über das Saugrohr schieben (Abstand A ca. 8 cm / 3,150 in.) und mit der Schraube (2) befestigen

Zubehör befestigen

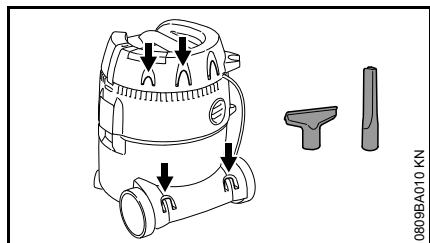

Zubehör an den dafür vorgesehenen Haltern befestigen – wie im Bild.

Gerät elektrisch anschließen

Spannung und Frequenz des Gerätes (siehe Typenschild) muss mit Spannung und Frequenz des Netzanschlusses übereinstimmen.

Die Mindestabsicherung des Netzanschlusses muss entsprechend der Vorgabe in den Technischen Daten ausgeführt sein – siehe "Technische Daten".

Das Gerät muss an die Spannungsversorgung über einen Fehlerstromschutzschalter angeschlossen werden, der die Stromzufuhr unterbricht, wenn der Differenzstrom zur Erde 30 mA überschreitet.

Der Netzanschluss muss IEC 60364 sowie den länderspezifischen Vorschriften entsprechen.

Verlängerungsleitung

Die Verlängerungsleitung muss von ihrer Bauart her mindestens die gleichen Eigenschaften erfüllen wie die Anschlussleitung am Gerät. Kennzeichnung zur Bauart (Typbezeichnung) an der Anschlussleitung beachten.

Die Adern in der Leitung müssen, abhängig von Netzspannung und Leitungslänge, den aufgeführten Mindestquerschnitt haben.

Leitungslänge	Mindestquerschnitt
220 V – 240 V:	
bis 20 m	1,5 mm ²
20 m bis 50 m	2,5 mm ²

100 V – 127 V:

bis 10 m AWG 14 / 2,0 mm²

10 m bis 30 m AWG 12 / 3,5 mm²

Anschluss an die Netzsteckdose

Vor Anschluss an die Spannungsversorgung prüfen, ob Gerät ausgeschaltet ist – siehe "Gerät ausschalten"

- Netzstecker des Gerätes oder Netzstecker der Verlängerungsleitung in vorschriftsmäßig installierte Steckdose stecken

Gerät einschalten

SE 62

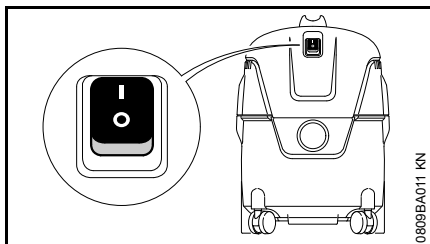

Schalterstellungen:



Sauger eingeschaltet



Sauger ausgeschaltet

- Zum Einschalten Geräteschalter auf Stellung I stellen

SE 62 E

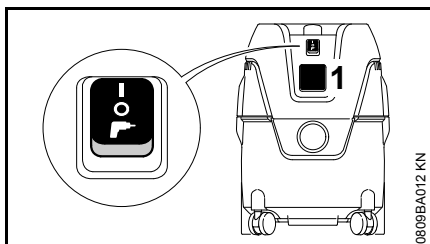

Elektrowerkzeuge können an die Gerätesteckdose (1) angeschlossen werden. Anschlussleistung der Gerätesteckdose beachten – siehe "Technische Daten".

- Vor Anschluss eines Elektrowerkzeuges an die Gerätesteckdose (1) den Sauger und das anzuschließende Elektrowerkzeug ausschalten

Bei Elektrowerkzeugen mit elektronischer Drehzahlregelung wird die Leistungsaufnahme des Saugers angepasst.

Schalterstellungen



Sauger eingeschaltet – die Gerätesteckdose kann nicht genutzt werden



Sauger ausgeschaltet



Sauger betriebsbereit – das an der Gerätesteckdose angeschlossene Elektrowerkzeug schaltet den Sauger über die Einschaltautomatik ein und aus

- Zum Einschalten Geräteschalter auf die entsprechende Schalterstellung stellen

Arbeiten

- Je nach Einsatz des Saugers – Zubehör aussuchen und auf das Saugrohr, Handrohr oder Saugschlauch (nur Adapter für Elektrowerkzeug) stecken

Kombi Bodendüse

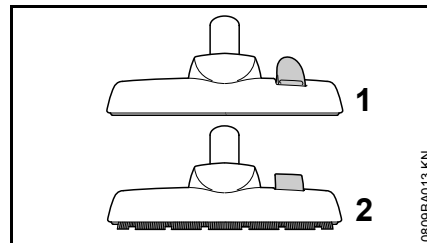

- Stellung zum Saugen von Teppichböden (1)
- Stellung zum Saugen von glatten Böden (2)

Universaldüse

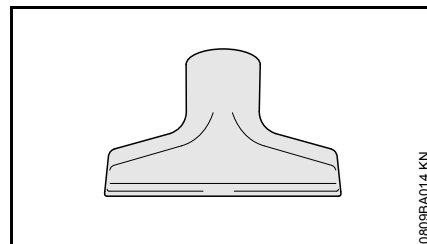

Zur Reinigung von Polstermöbel oder Fahrzeuginnenräumen.

Fugendüse

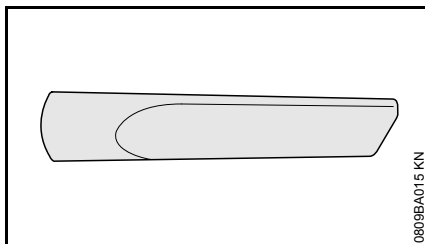

Zur Reinigung von tief sitzendem Schmutz z. B. in Ecken oder Fugen.

Adapter für Elektrowerkzeug (im Lieferumfang von SE 62 E enthalten)

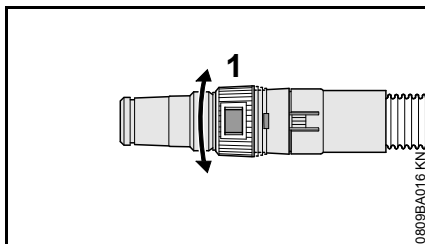

Zum Anschluss von Elektrowerkzeugen mit Absaugeinrichtung:

- Adapter für Elektrowerkzeug am Saugschlauch anstelle des Handrohres anschließen
- Saugkraft mit dem Verstellring (1) an die jeweilige Aufgabe bzw. an das jeweilige Elektrowerkzeug anpassen

Trockene Stoffe saugen



WARNUNG

Brennbare Stoffe dürfen nicht aufgesaugt werden.

Vor dem Aufsaugen trockener Stoffe sollte der Filtersack im Behälter eingelegt sein. Das aufgesaugte Material ist dadurch einfach zu entsorgen. Trockensaugen ohne Filtersack ist ebenfalls möglich.



HINWEIS

Nie ohne, oder mit beschädigtem Filterelement saugen.

Flüssigkeiten saugen



WARNUNG

Brennbare Flüssigkeiten dürfen nicht aufgesaugt werden.

Vor dem Aufsaugen von Flüssigkeiten grundsätzlich den Filtersack entfernen und Schwimmerfunktion prüfen. Der Schwimmer unterbricht den Luftstrom, wenn der Behälter voll ist. Wird der Sauger ausschließlich für Nass-Saugen eingesetzt, sollte das Filterelement durch einen Spezialeinsatz (Sonderzubehör) ersetzt werden.

Nach dem Aufsaugen von Flüssigkeiten ist das Filterelement feucht. Ein feuchtes Filterelement kann sich schneller zusetzen, wenn trockene Stoffe aufgesaugt werden. Aus diesem Grund sollte das Filterelement vor dem

Trockensaugen getrocknet, oder durch ein trockenes Filterelement ersetzt werden.

Blasbetrieb

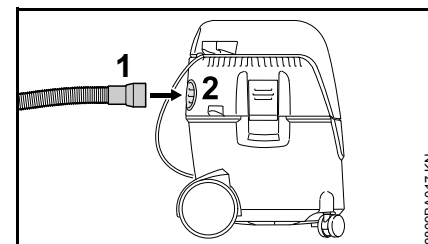

An schwer zu erreichenden Stellen und überall dort, wo saugen nicht möglich oder sinnvoll ist.

- Saugschlauch vom Saugstutzen abziehen
- Saugschlauch (1) in Abluftöffnung (2) stecken

Saugkraft regulieren

Die Saugkraft kann bei Bedarf mit dem Verstellring reguliert werden, um leichte Teppiche o. ä. nicht vom Boden abzuheben:

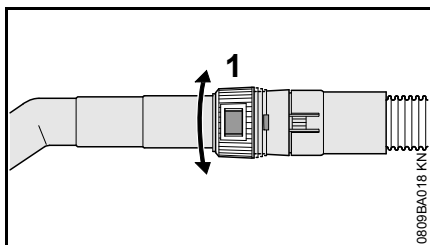

- Verstellung (1) drehen und Saugkraft so an die jeweilige Reinigungsaufgabe anpassen

Gerät ausschalten

SE 62

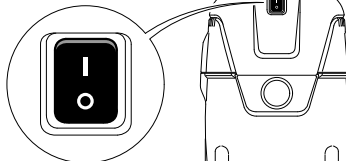

SE 62 E

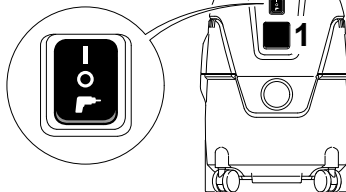

- Geräteschalter auf Stellung **O** schalten
- Netzstecker aus der Steckdose ziehen

Nach dem Arbeiten

- Behälter entleeren, Sauger reinigen nach dem Saugen von Flüssigkeiten:
- Saugeroberteil getrennt abstellen, damit das Filterelement trocknen kann

SE 62

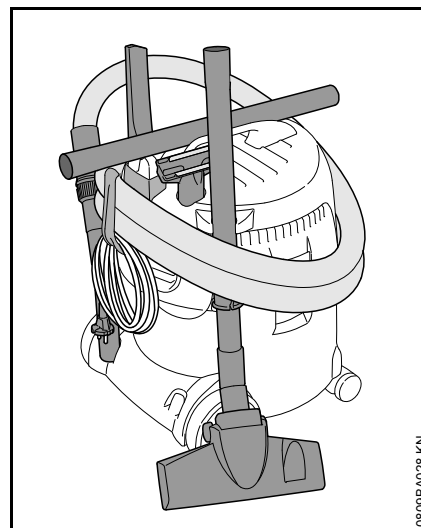

- Anschlussleitung aufwickeln und am Halter einhängen
- Saugrohr, Saugschlauch und Zubehör an den dafür vorgesehenen Halterungen befestigen
- Sauger in einem trockenen Raum aufbewahren und vor unbefugter Benutzung schützen

SE 62 E

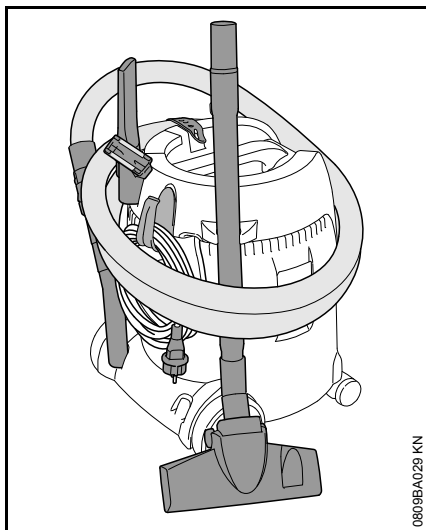

- Anschlussleitung aufwickeln und mit dem Gummiband befestigen
- Saugrohr, Saugschlauch und Zubehör an den dafür vorgesehenen Halterungen befestigen
- Sauger in einem trockenen Raum aufbewahren und vor unbefugter Benutzung schützen

Behälter entleeren

- Sauger ausschalten
- Netzstecker aus der Steckdose ziehen
- Behälter öffnen – siehe "Gerät komplettieren"

Beim Trockensaugen ohne Filtersack und beim Nass-Saugen

- Saugschlauch vom Saugstutzen abziehen
- Behälter entleeren und Inhalt vorschriftsmäßig entsorgen

Beim Trockensaugen mit Filtersack

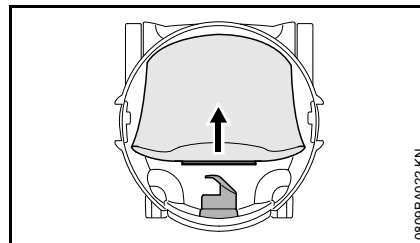

- Filtersackmuffe vom Saugstutzen abziehen und mit Schieber verschließen
- Filtersack vorsichtig aus dem Behälter nehmen und gemäß den gesetzlichen Bestimmungen entsorgen
- neuen Filtersack einlegen (Anleitung auf dem Filtersack)
- Filtersackmuffe bis zum Anschlag auf den Saugstutzen stecken

Behälter schließen

- Rand des Behälters reinigen
- Saugeroberteil aufsetzen – siehe "Gerät komplettieren"
- vor Einstecken des Saugschlauches: Muffe des Saugschlauchs und Saugstutzen reinigen

Filterelement reinigen

- Schieber am Handrohr schließen
- Sauger einschalten

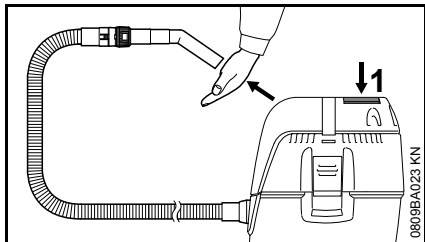

- Öffnung vom Handrohr fest gegen die ebene Fläche pressen oder mit der Hand verschließen
- Knopf (1) zur Filterreinigung 3x drücken

Das Filterelement wird dabei von abgelagertem Staub gereinigt.

Filterelement ersetzen



Nie ohne, oder mit beschädigtem Filterelement saugen.

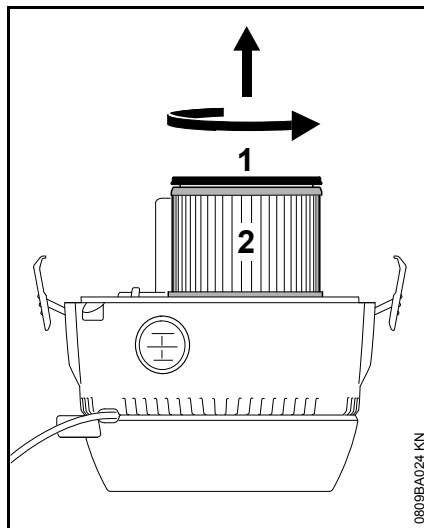

- Netzstecker aus der Steckdose ziehen
- Saugerteil abnehmen und umdrehen
- Deckel (1) in Pfeilrichtung drehen und abnehmen
- Filterelement (2) abziehen und gemäß den gesetzlichen Bestimmungen entsorgen
- Funktion des Schwimmers prüfen: Beim Wenden des Saugerteils muss sich der Schwimmer leichtgängig bewegen
- Neues Filterelement in umgekehrter Reihenfolge einbauen
- Saugerteil anbauen

Wartungs- und Pflegehinweise

Die Angaben beziehen sich auf normale Einsatzbedingungen. Bei erschwerten Bedingungen (starker Staubanfall etc.) und längeren täglichen Arbeitszeiten die angegebenen Intervalle entsprechend verkürzen.		vor Arbeitsbeginn	nach Arbeitseende bzw. täglich	wöchentlich	monatlich	bei Störung	bei Beschädigung	bei Bedarf
Komplettes Gerät	Sichtprüfung (Zustand)	X						
	reinigen		X					
Anschlussleitung	überprüfen	X						
	ersetzen durch Fachhändler ¹⁾						X	
Schalter	Funktionsprüfung	X						
	ersetzen durch Fachhändler ¹⁾					X	X	
Kühlluftschlitze im Motorgehäuse	reinigen							X
Filtersack	wechseln							X
Filterelement	reinigen							X
	ersetzen						X	
Behälter	entleeren		X					
Zugängliche Schrauben und Muttern	nachziehen							X
Sicherheitsaufkleber	ersetzen						X	

¹⁾ STIHL empfiehlt den STIHL Fachhändler

Verschleiß minimieren und Schäden vermeiden

Einhalten der Vorgaben dieser Gebrauchsanleitung vermeidet übermäßigen Verschleiß und Schäden am Gerät.

Benutzung, Wartung und Lagerung des Gerätes müssen so sorgfältig erfolgen, wie in dieser Gebrauchsanleitung beschrieben.

Alle Schäden, die durch Nichtbeachten der Sicherheits-, Bedienungs- und Wartungshinweise verursacht werden, hat der Benutzer selbst zu verantworten. Dies gilt insbesondere für:

- nicht von STIHL freigegebene Änderungen am Produkt
- die Verwendung von Werkzeugen oder Zubehören, die nicht für das Gerät zulässig, geeignet oder qualitativ minderwertig sind
- nicht bestimmungsgemäße Verwendung des Gerätes
- Einsatz des Gerätes bei Sport- oder Wettbewerbs-Veranstaltungen
- Folgeschäden infolge der Weiterbenutzung des Gerätes mit defekten Bauteilen

Wartungsarbeiten

Alle im Kapitel „Wartungs- und Pflegehinweise“ aufgeführten Arbeiten müssen regelmäßig durchgeführt werden. Soweit diese Wartungsarbeiten nicht vom Benutzer selbst ausgeführt werden können, ist damit ein Fachhändler zu beauftragen.

STIHL empfiehlt Wartungsarbeiten und Reparaturen nur beim STIHL Fachhändler durchführen zu lassen. STIHL Fachhändlern werden regelmäßig Schulungen angeboten und technische Informationen zur Verfügung gestellt.

Werden diese Arbeiten versäumt oder unsachgemäß ausgeführt, können Schäden entstehen, die der Benutzer selbst zu verantworten hat. Dazu zählen unter anderem:

- Schäden am Elektromotor infolge nicht rechtzeitig oder unzureichend durchgeführter Wartung (z. B. unzureichender Reinigung der Kühlluftführung)
- Schäden durch falschen elektrischen Anschluss (Spannung, nicht ausreichend dimensionierte Zuleitungen)
- Korrosions- und andere Folgeschäden infolge unsachgemäßer Lagerung
- Schäden am Gerät infolge Verwendung von qualitativ minderwertigen Ersatzteilen

Verschleißteile

Manche Teile des Motorgerätes unterliegen auch bei bestimmungsgemäßem Gebrauch einem normalen Verschleiß und müssen je nach Art und Dauer der Nutzung rechtzeitig ersetzt werden. Dazu gehören u.a.:

- Filterelement, Filtersack

Betriebsstörungen beheben

Störung: Motor läuft nicht an

Ursache	Behebung
Netzsicherung ist abgeschaltet	Netzsicherung prüfen bzw. einschalten

Störung: Motor läuft nicht im Automatikbetrieb

Ursache	Behebung
Elektrowerkzeug defekt oder nicht richtig eingesteckt	Elektrowerkzeug auf Funktion prüfen bzw. Stecker richtig einstecken

Störung: Saugleistung vermindert

Ursache	Behebung
Filtersack voll	siehe "Behälter entleeren"
Saugschlauch / Düse verstopft	Saugschlauch / Düse reinigen
Filterelement verschmutzt	siehe "Filterelement reinigen" bzw. "Filterelement ersetzen"

Dichtung zwischen Saugerteil und Behälter verschmutzt oder defekt	Dichtung reinigen bzw. erneuern
---	---------------------------------

Störung: keine Saugleistung beim Nass-Saugen

Ursache	Behebung
Behälter voll (Schwimmer verschließt die Saugöffnung)	siehe "Behälter entleeren"

Wichtige Bauteile

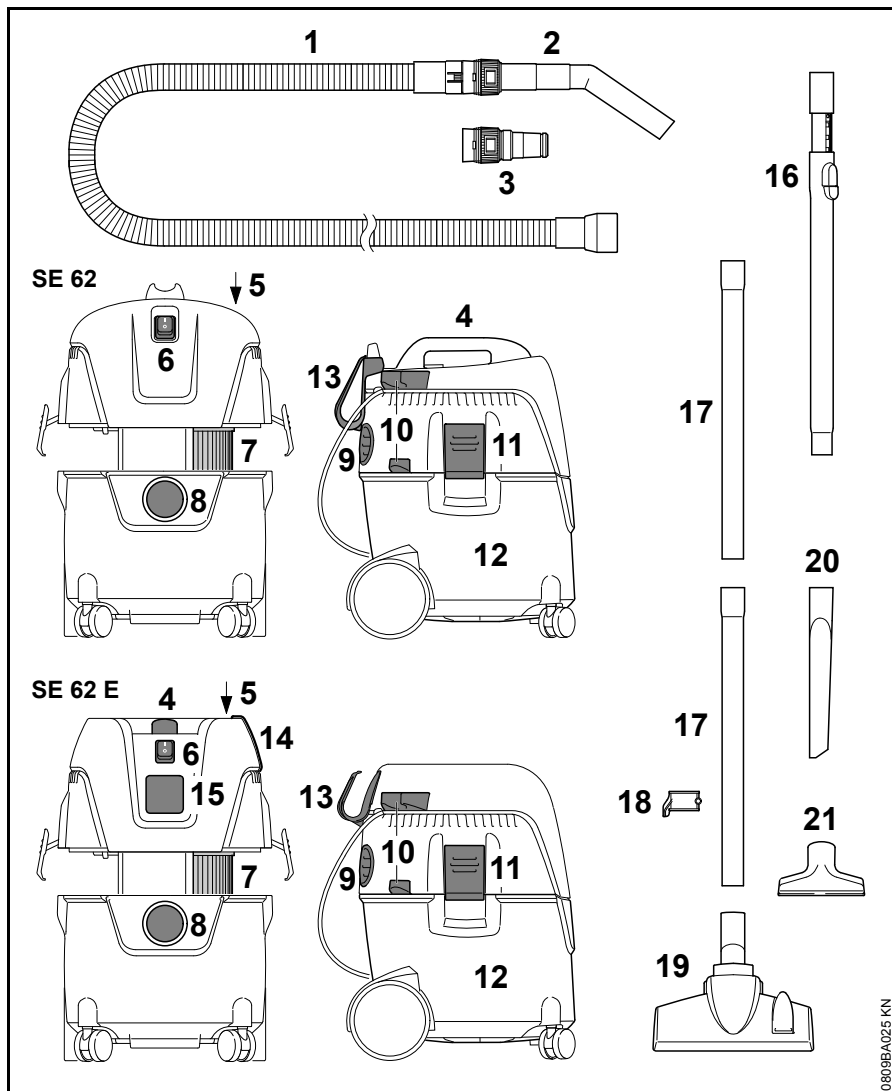

- 1 Saugschlauch
- 2 Handrohr
- 3 Adapter für Elektrowerkzeug¹⁾
- 4 Handgriff
- 5 Knopf Filterreinigung
- 6 Schalter
- 7 Filter
- 8 Anschluss Saugschlauch im Saugbetrieb
- 9 Abluftöffnung und Anschluss Saugschlauch im Blasbetrieb
- 10 Halterungen für Saugrohr
- 11 Klammer
- 12 Behälter
- 13 Halter für Anschlussleitung
- 14 Gummiband – Halter für Saugschlauch¹⁾
- 15 Gerätesteckdose¹⁾
- 16 teleskopierbares Saugrohr¹⁾
- 17 Saugrohre
- 18 Saugrohrhalter
- 19 Kombi Bodendüse
- 20 Fugendüse
- 21 Universaldüse

¹⁾ im Lieferumfang von SE 62 E enthalten

Technische Daten

Motor

Nennspannung:	220 - 240 V
Frequenz:	50 Hz
Leistungsaufnahme max:	1400 W
Leistungsaufnahme nach EN 60335-2-2:	1000 W
Anschlussleistung Gerätesteckdose SE 62 E:	2000 W
Netzabsicherung:	16 A 10 A ¹⁾
Schutzklasse SE 62:	II 
Schutzklasse SE 62 E:	I
Schutzart:	IP X4

¹⁾ nur CH, AR

Leistungsdaten

max. Saugleistung Luft:	3600 l/min
max. Unterdruck:	210 mbar

Maße

SE 62

Länge ca.:	385mm
Breite ca.:	377 mm
Höhe ca.:	506 mm
Behältervolumen:	20 l
Länge Saugschlauch:	2,5 m
Durchmesser Saugschlauch innen:	32 mm

SE 62 E

Länge ca.:	385mm
Breite ca.:	377 mm
Höhe ca.:	485 mm
Behältervolumen:	20 l
Länge Saugschlauch:	3,5 m
Durchmesser Saugschlauch innen:	32 mm

Gewicht

SE 62

Betriebsbereit:	7,5 kg
-----------------	--------

SE 62 E

Betriebsbereit:	8 kg
-----------------	------

Schallwerte

Schalldruckpegel L_p nach EN 60704-1 (1 m Abstand)

70,9 dB(A)

Für den Schalldruckpegel beträgt der K-Wert nach RL 2006/42/EG = 2 dB(A).

REACH

REACH bezeichnet eine EG Verordnung zur Registrierung, Bewertung und Zulassung von Chemikalien.

Informationen zur Erfüllung der REACH Verordnung (EG) Nr. 1907/2006 siehe www.stihl.com/reach

Reparaturhinweise

Benutzer dieses Gerätes dürfen nur Wartungs- und Pflegearbeiten durchführen, die in dieser Gebrauchsanleitung beschrieben sind. Weitergehende Reparaturen dürfen nur Fachhändler ausführen.

STIHL empfiehlt Wartungsarbeiten und Reparaturen nur beim STIHL Fachhändler durchführen zu lassen. STIHL Fachhändlern werden regelmäßig Schulungen angeboten und technische Informationen zur Verfügung gestellt.

Bei Reparaturen nur Ersatzteile einbauen, die von STIHL für dieses Gerät zugelassen sind oder technisch gleichartige Teile. Nur hochwertige Ersatzteile verwenden. Ansonsten kann die Gefahr von Unfällen oder Schäden am Gerät bestehen.

STIHL empfiehlt STIHL Original-Ersatzteile zu verwenden.

STIHL Original-Ersatzteile erkennt man an der STIHL Ersatzteilnummer, am Schriftzug **STIHL**® und gegebenenfalls am STIHL Ersatzteilkennzeichen **ST** (auf kleinen Teilen kann das Zeichen auch allein stehen).

Entsorgung

Bei der Entsorgung die länderspezifischen Entsorgungsvorschriften beachten.

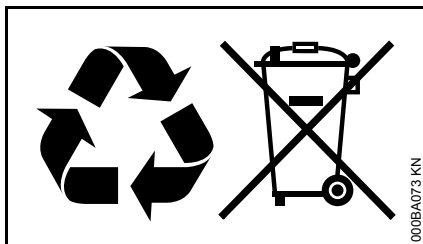

STIHL Produkte gehören nicht in den Hausmüll. STIHL Produkt, Akkumulator, Zubehör und Verpackung einer umweltfreundlichen Wiederverwertung zuführen.

Aktuelle Informationen zur Entsorgung sind beim STIHL Fachhändler erhältlich.

EU-Konformitätserklärung

ANDREAS STIHL AG & Co. KG
Badstr. 115
D-71336 Waiblingen

Deutschland

erklärt in alleiniger Verantwortung, dass

Bauart: Nass-/
Trockensauger
Fabrikmarke: STIHL
Typ: SE 62, SE 62 E
Serienidentifizierung: 4784

den einschlägigen Bestimmungen der Richtlinien 2011/65/EU, 2006/42/EG, 2014/30/EU und 2014/35/EU entspricht und in Übereinstimmung mit den jeweils zum Produktionsdatum gültigen Versionen der folgenden Normen entwickelt und gefertigt worden ist:

EN ISO 12100-1, EN ISO 12100-2,
EN 60335-1, EN 60335-2-2,
EN 55014-1, EN 55014-2,
EN 61000-3-2, EN 61000-3-3

Aufbewahrung der Technischen
Unterlagen:

ANDREAS STIHL AG & Co. KG
Produktzulassung

Das Baujahr, das Herstellungsland und die Maschinenummer sind auf dem Gerät angegeben.

Waiblingen, 07.03.2017
ANDREAS STIHL AG & Co. KG
i. V.

A handwritten signature in black ink that reads 'Thomas Elsner'.

Thomas Elsner

Leiter Produktmanagement und
Services



Anschriften

STIHL Hauptverwaltung

ANDREAS STIHL AG & Co. KG
Postfach 1771
71307 Waiblingen

STIHL Vertriebsgesellschaften

DEUTSCHLAND

STIHL Vertriebszentrale AG & Co. KG
Robert-Bosch-Straße 13
64807 Dieburg
Telefon: +49 6071 3055358

ÖSTERREICH

STIHL Ges.m.b.H.
Fachmarktstraße 7
2334 Vösendorf
Telefon: +43 1 86596370

SCHWEIZ

STIHL Vertriebs AG
Isenrietstraße 4
8617 Mönchaltorf
Telefon: +41 44 9493030

TSCHECHISCHE REPUBLIK

Andreas STIHL, spol. s r.o.
Chrlická 753
664 42 Modřice

STIHL Importeure

BOSNIEN-HERZEGOWINA

UNIKOMERC d. o. o.
Bišće polje bb
88000 Mostar
Telefon: +387 36 352560
Fax: +387 36 350536

KROATIEN

UNIKOMERC - UVOZ d.o.o.

Sjedište:
Amruševa 10, 10000 Zagreb

Prodaja:
Ulica Kneza Ljudevita Posavskog 56,
10410 Velika Gorica

Telefon: +385 1 6370010
Fax: +385 1 6221569

TÜRKEI

SADAL TARIM MAKİNALARI DIŞ
TİCARET A.Ş.
Alsancak Sokak, No:10 I-6 Özel Parsel
34956 Tuzla, İstanbul
Telefon: +90 216 394 00 40
Fax: +90 216 394 00 44

Contents

Guide to Using this Manual	23
Safety Precautions and Working Techniques	23
Packing List	28
Assembling the Unit	28
Connecting to Power Supply	30
Switching On	31
Working	31
Switching Off	33
After Finishing Work	33
Emptying the container	34
Cleaning the filter element	34
Replacing the filter element	35
Maintenance and Care	36
Minimize Wear and Avoid Damage	37
Troubleshooting	37
Main Parts	39
Specifications	40
Maintenance and Repairs	40
Disposal	41
EC Declaration of Conformity	41

Dear Customer,

Thank you for choosing a quality engineered STIHL product.

It has been built using modern production techniques and comprehensive quality assurance. Every effort has been made to ensure your satisfaction and trouble-free use of the product.

Please contact your dealer or our sales company if you have any queries concerning this product.

Your



Dr. Nikolas Stihl

STIHL®

This instruction manual is protected by copyright. All rights reserved, especially the rights to reproduce, translate and process with electronic systems.

Guide to Using this Manual

Pictograms

All the pictograms attached to the machine are shown and explained in this manual.

Symbols in text



WARNING

Warning where there is a risk of an accident or personal injury or serious damage to property.



NOTICE

Caution where there is a risk of damaging the machine or its individual components.

Engineering improvements

STIHL's philosophy is to continually improve all of its products. For this reason we may modify the design, engineering and appearance of our products periodically.

Therefore, some changes, modifications and improvements may not be covered in this manual.

Safety Precautions and Working Techniques



Special safety precautions are necessary when using this machine. The power connection is a particular source of danger.



It is important you read and understand the Instruction Manual before first use and keep the manual in a safe place for future reference. Non-observance of the Instruction Manual may result in serious or even fatal injury.

! WARNING

- Children or youngsters should never be allowed to use the machine. Supervise children to ensure that they do not play with the machine.
- The machine should only be provided or loaned to people familiar with this model and its operation. The instruction manual should always be handed over with the machine.
- Before starting any work on the machine, e. g., cleaning, servicing, replacement of parts – **unplug the power plug!**

Comply with national safety regulations issued, e.g. by employers' liability insurance associations, social security institutions, occupational safety and health authorities or other organizations.

When the machine is not in use, shut it off so that it does not endanger others. Ensure that the machine cannot be used without authorization; unplug the power plug.

The machine may only be used by persons who have been duly trained to use and handle it or who can demonstrate that they can operate the machine safely.

The machine can be used by persons with limited physical, sensory or mental capacity or with little experience and know-how as long as they are supervised and have been instructed on how to handle the machine safely and understand the associated risks.

The user is responsible for avoiding injury to third parties or damage to their property.

If you have not used this machine model before: Have your STIHL dealer or another expert show you how to use it safely.

Always check that the machine is in good working order before starting work. Particular attention must be devoted to the connecting cord, the power plug and the safety parts.

Inspect the connecting cord regularly for signs of damage and aging. Never use the

machine if the connecting cord is damaged – **Danger of electrocution!**

Do not use the connecting cord to pull or transport the machine.

Connect only electric power tools to the socket outlet – see "Connecting the machine to the power supply" and "Switching on the machine".

Do not use high-pressure cleaners to clean the machine. The hard water jet can damage parts of the machine.

Never spray the upper part of the vacuum cleaner with water – **Danger of short-circuiting!**

Accessories and Spare Parts

Only use parts or accessories which have been approved by STIHL for this machine or which are technically equivalent. If you have any questions in this respect, consult a servicing dealer. Only use high-quality parts and attachments. Otherwise, there may be a risk of accidents and damage to the machine.

STIHL recommends the use of genuine STIHL parts and accessories. They are specifically designed to match your model and meet your performance requirements.

Do not modify the machine – otherwise the safety may be endangered. STIHL excludes all liability for personal injury and damage to property caused while using unauthorized attachments.

Areas of application

Vacuuming of dry, non-flammable materials (dust, dirt, broken glass, wood or metal shavings, sand, etc.) and non-flammable liquids (dirty water, spilled juices, etc.)



Never use the machine to vacuum hot materials (hot ash, flammable explosive dust, glowing cigarette butts, etc.) or combustible liquids (gasoline, thinner, etc.) as well as aggressive liquids (acids, lye) – **Danger of fire or explosion!**

The machine is not suitable for vacuuming toxic dust.

Do not use the machine for any other purpose because of the increased risk of accidents and damage to the machine. The machine must not be modified in any way – this may also lead to accidents or damage to the machine.

Transporting the machine

When transporting the machine in or on a vehicle, it must be secured, e.g. with straps, so that it cannot slip or tip over.

Do not tilt the machine if there is liquid in the container.

Close all latches on the container before transport.

Before starting work

Checking the machine

- It must be possible to move the switch easily to the 0 position.
- The switch must be in the 0 position.

Do not operate the machine if it is not properly assembled and in good condition – **risk of accident!**

The machine may only be used when all parts are in perfect working order and are securely mounted.

Remove the filter bag and check correct operation of the float before vacuuming liquids or wet materials. Never work without the filter element.

Never attempt to modify the controls or safety devices

Electrical connection

Minimize the risk of electrical shock:

- Voltage and frequency of the machine (see rating plate) must match the voltage and frequency of the mains supply
- Examine the connecting cord, power plug and extension cord for damage. Damaged cords, couplings and plugs or connecting cords that do not comply with the regulations must not be used
- Only connect the machine to a correctly installed power socket
- Use only extension cords that comply with the specifications for the respective application.
- The insulation on the connecting cord and any extension cord, the plug and the coupling must be fully intact

Route the connecting cord and extension cord properly:

- Observe the minimum cross-section of the individual cords – see "Connecting the machine to the power supply"
- Route and mark the connecting cord so that it cannot become damaged and no one is endangered – **danger of stumbling!**
- Use of unsuitable extension cords can be dangerous. Use only extension cords that are approved for outdoor use and are correspondingly marked and have a sufficient cross-section
- The connector and coupling of the extension cord must be waterproof or routed in such a way that they cannot come into contact with water – the connector and coupling of the extension cord must not lie in water
- don't let the cord rub against edges or pointed or sharp objects

- don't squeeze the cord under doors or windows
- if cords become snarled – unplug the power plug and unsnarl the cord
- always unroll the connecting cord from the cable reel completely to avoid risk of fire due to overheating

During operation



If the connecting cord is damaged, immediately disconnect the power plug from the wall outlet – **risk of electric shock!**

Ensure that the connecting cord is not damaged by being driven over, squashed or pulled, etc.

Never unplug the power plug by pulling on the connecting cord: always grip the plug itself.

Only touch the power plug, connecting cord and extension cord and electrical plug connections with dry hands.

Never spray electrical devices with water – **Danger of short-circuiting!**

In the event of imminent danger or in an emergency – move switch to 0 .

Never let the machine run unattended.

Do not leave the machine outdoors in the rain.

The machine may only be operated in an upright position. Do not cover the machine and ensure adequate motor ventilation.

Ensure that the filter element is always undamaged.

If foam develops or liquid escapes, stop work immediately, unplug the power plug, and empty the container.

If the machine is subjected to unusually high loads for which it was not designed (e. g., heavy impact or a fall), always check that it is in good condition before continuing work - refer also to the chapter "Before starting work". Also make certain that the safety mechanisms are working properly. Never continue

using a machine that is not in perfect working order. In case of doubt, have the unit checked by your servicing dealer.

Before leaving the machine unattended: Switch off the machine – unplug the power plug.

After finishing work

Unplug the power plug from the socket.

Never unplug the power plug by pulling on the connecting cord: always grip the plug itself.

Always clean dust and dirt off the machine – do not use any grease solvents for this purpose.

Maintenance and repairs

WARNING



Before starting any work on the machine: Always disconnect the machine from the mains power supply.

- Use only high-quality spare parts. Otherwise, there may be a risk of accidents and damage to the unit. If you have any questions in this respect, consult a servicing dealer.
- To avoid risks, work on the machine (e. g. replacing a damaged power cord) may only be carried out by authorized dealers or qualified electricians.

Clean plastic parts with a cloth. Harsh detergents can damage the plastic.

Clean ventilation slots in motor housing as needed.

The machine must be serviced regularly. Do not attempt any maintenance or repair work not described in the Instruction Manual. All other work should be carried out by a servicing dealer.

STIHL recommends the use of genuine STIHL spare parts. Such parts have been optimized for the machine and the user's requirements.

STIHL recommends that maintenance and repair work be carried out only by

authorized STIHL dealers. STIHL dealers receive regular training and are supplied with technical information.

Packing List

SE 62

- 1x suction hose 2.5 m
- 1x hand tube
- 2x insertable suction tube

SE 62 E

- 1x suction hose 3.5 m
- 1x hand tube
- 1x telescoping suction tube

Accessories in container

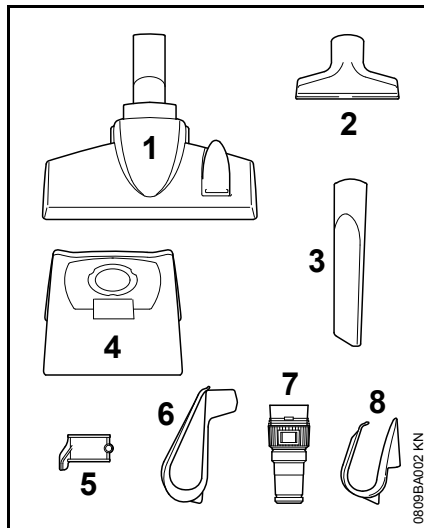

- 1x Kombi floor tool (1)
- 1x all-purpose tool (2)
- 1x crevice tool (3)
- 1x filter bag (4)

1x suction tube holder (5)

additionally only for SE 62

1x holder for power cord (6)

additionally only for SE 62 E

1x adapter for electrical power tools (7)

1x holder for power cord (8)

Assembling the Unit

The following accessory parts must be fitted before using the machine for the first time.

WARNING

Do not plug the power cord into the outlet until the machine is completely assembled.

Opening and closing the container

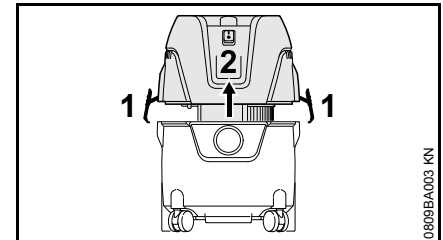

Opening

- Release the spring catches (1)
- Lift the upper part of the vacuum cleaner (2) vertically up and off
- Remove accessories and insert filter bag – see "Inserting filter bag"

Closing

- Refit the upper part of the vacuum cleaner (2) and close the latches (1) – ensure that the latches engage properly

Fit filter bag

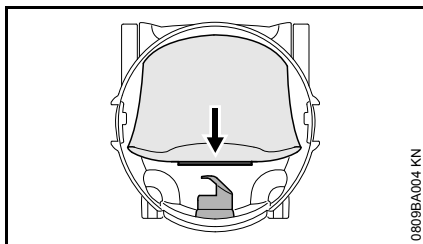

- Push filter bag sleeve onto intake port as far as possible

Mount suction hose and hand tube

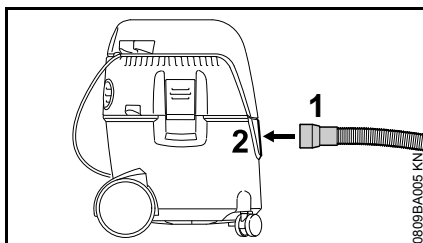

- Insert sleeve (1) of suction hose into the intake port (2)

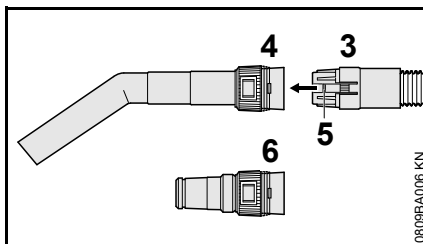

- Slide clutch (3) of suction hose into the retainer (4) on the hand tube – lock (5) must engage

When using the adapter for electric power tools (supplied with the model SE 62 E):

- Slide clutch (3) of suction hose into the retainer (6) of the adapter for electric power tools – lock (5) must engage

Holders for power cord

SE 62

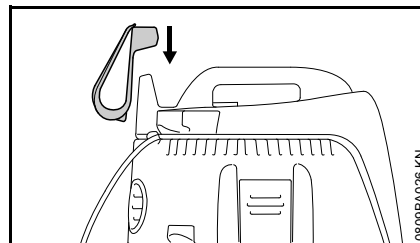

- Connect holder for power cord via the support on the upper part of the vacuum cleaner

SE 62 E

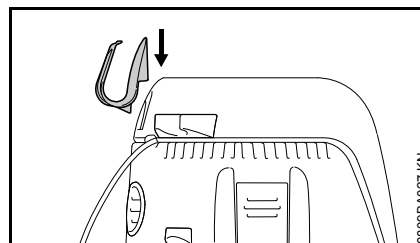

- Attach holder for power cord on the right tab on the upper part of the vacuum cleaner

Extension tube

SE 62

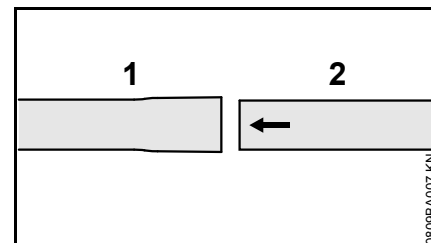

- Connect suction tubes (1) and (2)

SE 62 E

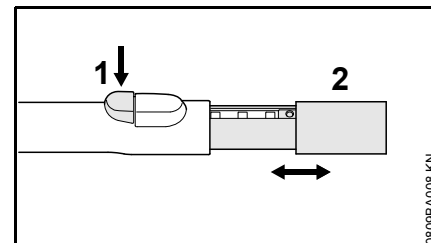

- Press button (1)
- Retract or extend suction tube (2)

Mount suction tube holder

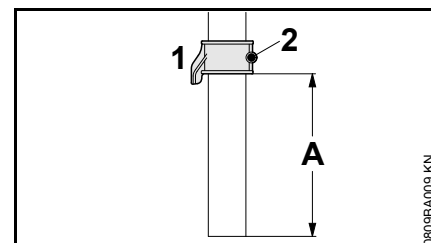

- Slide the suction tube holder (1) via the suction tube (distance A approx. 8 cm / 3.150 in.) and secure it with the screw (2)

Fastening accessories

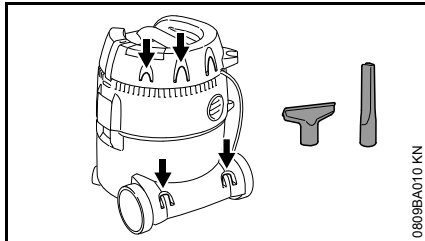

Fasten accessories on the holders provided – as shown in picture.

Connecting to Power Supply

The voltage and frequency of the machine (see rating plate) must match the voltage and frequency of the power connection.

The minimum fuse protection of the power connection must comply with the specifications – see "Specifications".

The machine must be connected to the power supply via an earth-leakage circuit breaker to disconnect the power supply if the differential current to earth exceeds 30 mA.

The power connection must correspond to IEC 60364 and relevant national regulations.

Extension cord

The design of the extension cord must at least fulfill the same features as the connecting cord on the machine. Observe the design marking (type designation) on the connecting cord.

The cores in the cord must have the following minimum cross-section depending on the mains voltage and cord length.

Cord length	Minimum cross-section
220 V – 240 V:	
Up to 20 m	1.5 mm ²
20 m to 50 m	2.5 mm ²
100 V – 127 V:	
Up to 10 m	AWG 14 / 2.0 mm ²
10 m to 30 m	AWG 12 / 3.5 mm ²

Connection to the power supply socket

Before connection to the power supply, check that the machine is switched off – see "Switching off the machine"

- Plug the power cord or extension cord into a properly installed outlet

Switching On

SE 62

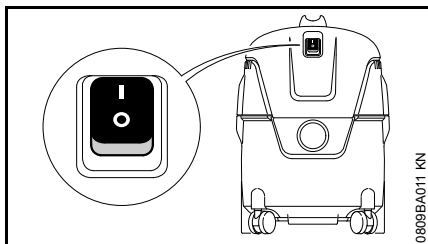

Switch positions:



vacuum cleaner is switched on



vacuum cleaner is switched off

- To switch on, set master switch to I

SE 62 E

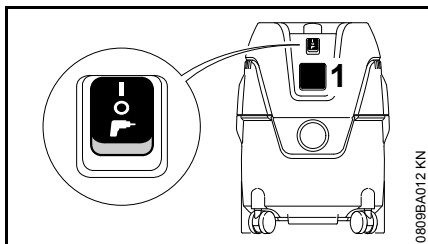

Power tools can be plugged into the machine socket (1). Do not exceed the maximum connected load of the machine socket – see "Specifications".

- Switch off the vacuum cleaner and the electric power tool that is to be connected prior to connection to the machine socket (1).

The power consumption of the vacuum is adjusted automatically when using electric power tools with electronic speed control.

Switch positions



Vacuum switched on, the socket outlet on the appliance cannot be used.



vacuum cleaner is switched off



Vacuum ready for operation – the machine connected to the socket outlet on the appliance switches the vacuum on and off via the automatic switch-on function

- To switch on, set master switch to the corresponding switch position

Working

- Depending on the intended use of the vacuum cleaner – select the appropriate accessory and fit to the suction tube, hand tube or suction hose (only adapter for electrical power tool)

Kombi floor tool

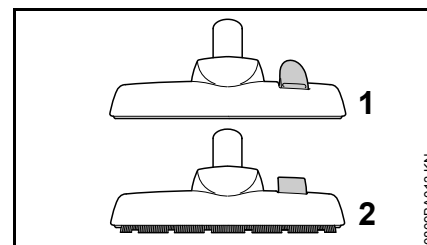

- Position for vacuuming carpets (1)
- Position for vacuuming hard floors (2)

All-purpose tool

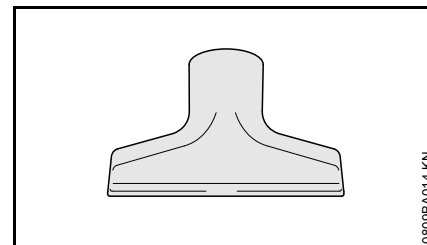

To clean upholstery or inside of vehicles.

Crevice tool

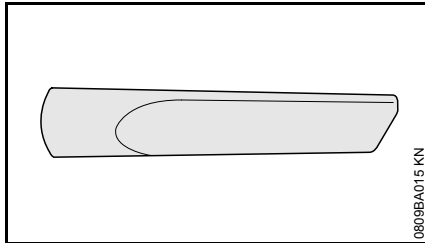

To clean ingrained dirt, e. g. in corners or joints.

Adapter for electrical power tool (supplied with the model SE 62 E)

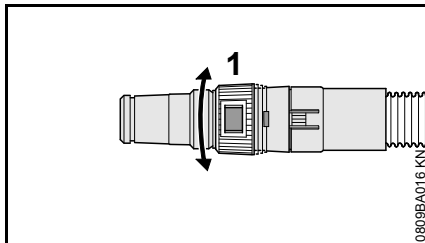

To connect electrical power tools to suction attachment:

- Connect adapter for electrical power tool to suction hose instead of hand tube
- Use the adjusting ring (1) to adjust the suction power to the relevant task or to the relevant electrical power tool

Vacuumping dry materials



WARNING

Flammable materials must not be vacuumed.

Always make sure that the filter bag has been fitted in the container before vacuuming dry materials. The vacuumed material can then be disposed of without difficulty. Dry materials can also be vacuumed without filter bag.



NOTICE

Never use the vacuum cleaner with a damaged filter element or without the filter element.

Vacuumping liquids



WARNING

Flammable liquids must not be vacuumed.

Always remove the filter bag and check operation of the float before vacuuming liquids. The float switches off the air stream when the container is full. If the machine is exclusively used for wet-vacuumping, the filter element should be replaced by a special insert (special accessory).

The filter element is damp after vacuuming liquids. The filter element is likely to clog up more quickly if dry material is vacuumed while it is still damp. For this reason, the filter element

should be dried or replaced by a dry filter element before vacuuming dry materials.

Blower mode

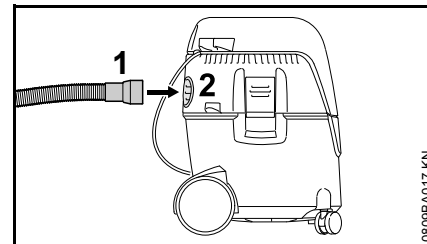

For difficult to reach areas and for all those applications where vacuuming is not possible or advisable.

- Remove suction hose from intake port
- Connect suction hose (1) in exhaust opening (2)

Adjusting the suction power

The suction power can be adjusted with the adjusting ring if required to avoid lifting light carpets etc. from the floor:

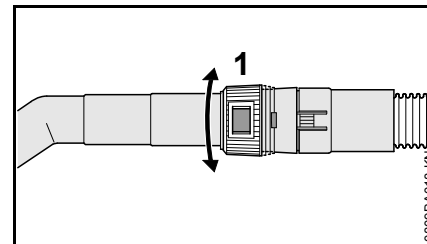

- Turn adjusting ring (1) and adapt suction power to the relevant cleaning task

Switching Off

SE 62

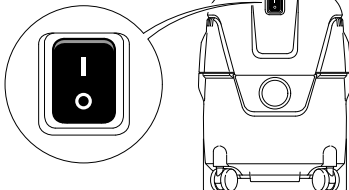

SE 62 E

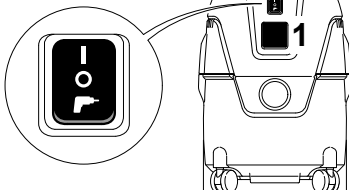

0809BA019 KN

- Turn the master switch to **O**
- Unplug the power plug from the socket

After Finishing Work

- Empty the container and clean the machine

After vacuuming liquids:

- Remove the upper part of the vacuum cleaner so that the filter element can dry

SE 62

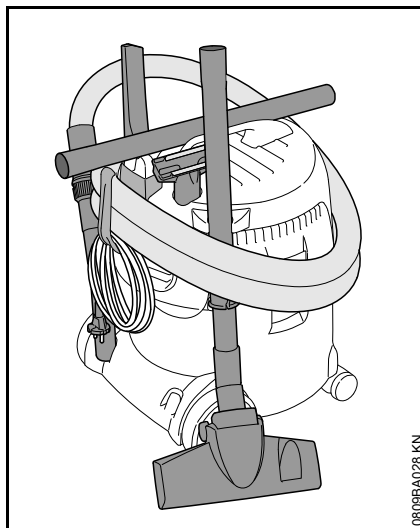

0809BA028 KN

- Roll up the power cord and hang it on the holder
- Fasten the extension tube, suction hose and accessories to the holders provided for this purpose
- The vacuum cleaner must be stored in a dry room and protected against unauthorized use

SE 62 E

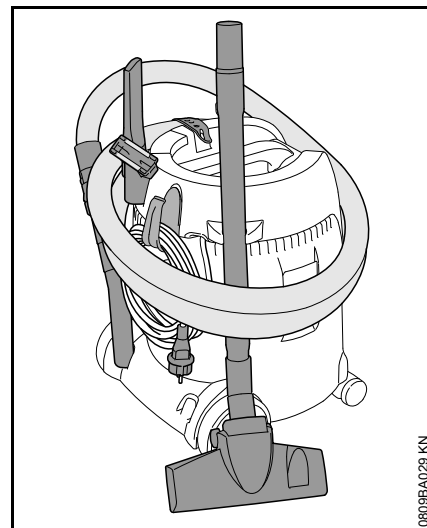

0809BA029 KN

- Roll up the power cord and secure with the rubber strap
- Fasten the extension tube, suction hose and accessories to the holders provided for this purpose
- The vacuum cleaner must be stored in a dry room and protected against unauthorized use

Emptying the container

- Switch off the vacuum cleaner
- Unplug the power plug from the socket
- Open the container – see “Assembling the machine”

When dry-vacuuming without filter bag and when wet-vacuuming

- Remove suction hose from intake port
- Empty the container and dispose of its contents in accordance with the applicable regulations

When dry-vacuuming with filter bag

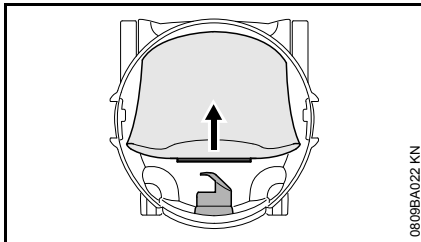

- Pull filter bag sleeve off intake port and seal filter bag sleeve with slide
- Carefully remove filter bag from container and dispose of in accordance with statutory regulations
- Insert new filter bag (instructions on filter bag)
- Push filter bag sleeve onto intake port as far as possible

Close the container

- Clean the edge of the container
- Fit the upper part of the vacuum cleaner – see “Assembling the machine”
- before fitting the suction hose: Clean the sleeve of the suction hose and intake port

Cleaning the filter element

- Close slide on hand tube
- Switch on machine

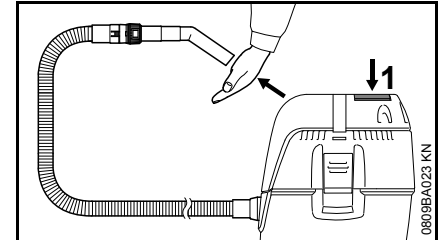

- Press opening of hand tube firmly against the level surface or close by hand
- Press the button (1) to clean filter 3x

Dust deposits are removed from the filter element.

Replacing the filter element

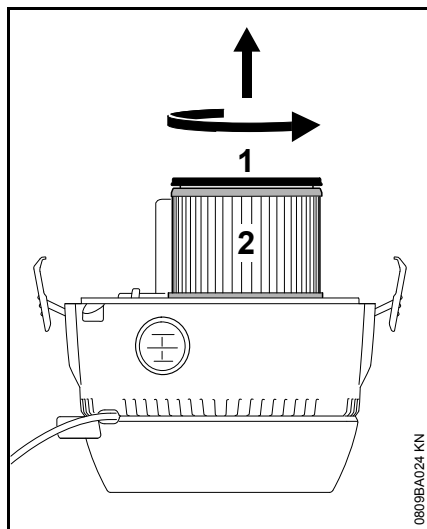

NOTICE

Never use the vacuum cleaner with a damaged filter element or without the filter element.

- Unplug the power plug from the socket
- Remove upper part of vacuum cleaner and turn it over
- Turn the cover (1) in the direction of the arrow and remove it
- Remove filter element (2) and dispose of it in accordance with the statutory regulations
- Check correct operation of the float: the float must move easily when the upper part of the vacuum cleaner is turned over
- Fit new filter element in the reverse sequence of steps
- Refit upper part of the vacuum cleaner

Maintenance and Care

The following maintenance intervals apply in normal operating conditions. The specified intervals must be shortened accordingly when working for longer than normal or under difficult and dusty conditions (extensive dust, etc.).

		before starting work	at the end of work and/or daily	Weekly	monthly	if faulty	if damaged	as required
Complete machine	visual inspection (condition)	X						
	clean		X					
Power cord	check	X						
	have them replaced by a specialist dealer ¹⁾						X	
Switch	check operation	X						
	have them replaced by a specialist dealer ¹⁾					X	X	
Ventilation slots in motor housing	clean							X
Filter bag	change							X
Filter element	clean							X
	replace						X	
Container	empty		X					
All accessible screws, nuts and bolts	retighten							X
Safety information labels	replace						X	

¹⁾ STIHL recommends STIHL servicing dealers

Minimize Wear and Avoid Damage

Observing the instructions in this manual helps reduce the risk of unnecessary wear and damage to the power tool.

The power tool must be operated, maintained and stored with the due care and attention described in this instruction manual.

The user is responsible for all damage caused by non-observance of the safety precautions, operating and maintenance instructions in this manual. This includes in particular:

- Alterations or modifications to the product not approved by STIHL.
- Using tools or accessories which are neither approved or suitable for the product or are of a poor quality.
- Using the product for purposes for which it was not designed.
- Using the product for sports or competitive events.
- Consequential damage caused by continuing to use the product with defective components.

Maintenance Work

All the operations described in the "Maintenance Chart" must be performed on a regular basis. If these maintenance operations cannot be performed by the owner, they should be performed by a servicing dealer.

STIHL recommends that you have servicing and repair work carried out exclusively by an authorized STIHL

servicing dealer. STIHL dealers are regularly given the opportunity to attend training courses and are supplied with the necessary technical information.

If these maintenance operations are not carried out as specified, the user assumes responsibility for any damage that may occur. Among other things, this includes:

- Damage to the motor due to neglect or deficient maintenance (e.g. not cleaning cooling air inlets).
- Damage due to incorrect electrical connection (voltage, inadequately rated connecting cords).
- Corrosion and other consequential damage resulting from improper storage.
- Damage to the product resulting from the use of poor quality replacement parts.

Wear Parts

Some parts of the machine are subject to normal wear and tear even when the machine is used in conformity with its intended use. These parts must be replaced in good time, depending on the nature and duration of use. Among other parts, this includes:

- Filter element, filter bag

Troubleshooting

Fault: Motor does not start

Cause	Remedy
Mains circuit-breaker has been tripped	Check and reset mains circuit breaker

Fault: Motor does not run in automatic mode

Cause	Remedy
Power tool faulty or not plugged in correctly	Check correct operation of power tool and insert plug properly

Fault: Poor suction performance

Cause	Remedy
Filter bag is full	See "Emptying the container"
Suction hose / tool is clogged	Clean suction hose / tool
Filter element is fouled	See "Cleaning the filter element" and "Replacing the filter element"
Gasket between upper part of vacuum cleaner and container is fouled or faulty	Clean or replace gasket

English

**Fault: No suction performance when
wet-vacuuming**

Cause

Container full
(intake port is
sealed by float)

Remedy

See "Emptying the
container"

Main Parts

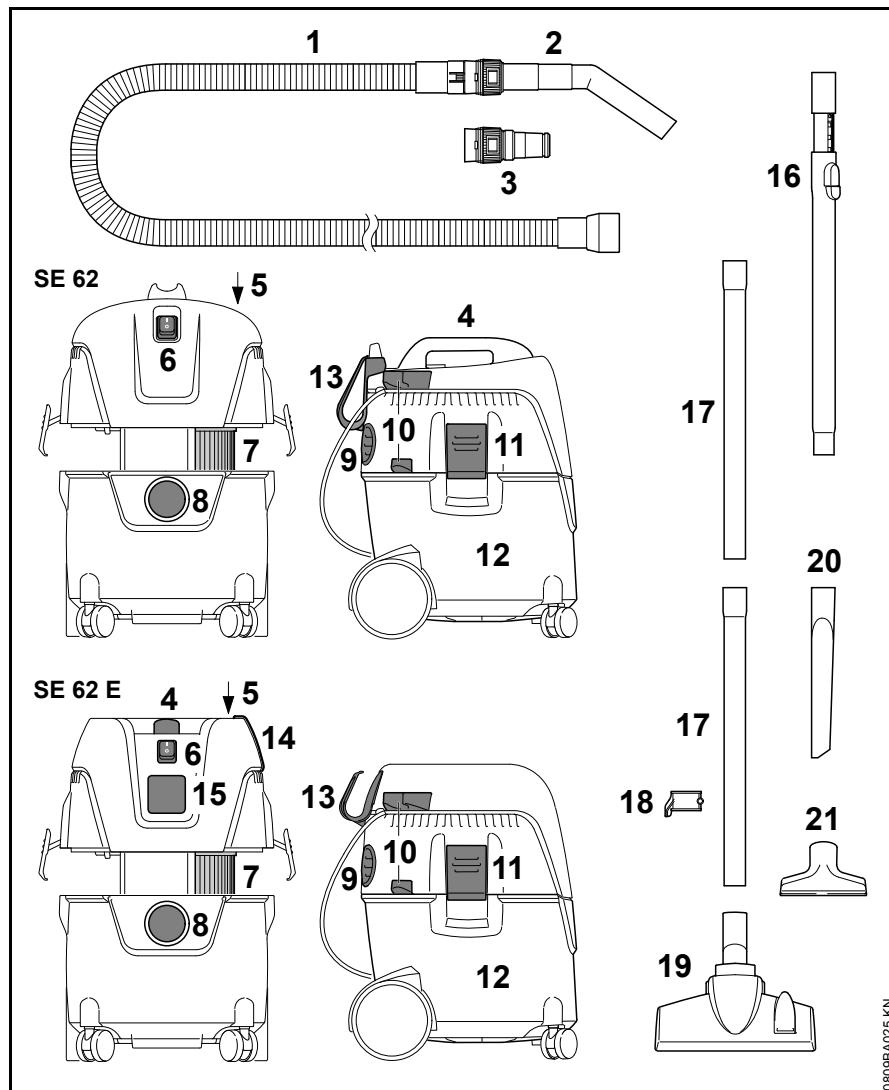

- 1 Suction hose
- 2 Handle tube
- 3 Adapter for electrical power tools¹⁾
- 4 Handle
- 5 Filter cleaning button
- 6 Switch
- 7 Filter
- 8 Suction hose connection in suction mode
- 9 Exhaust opening and suction hose connection in blower mode
- 10 Holders for suction tube
- 11 Clip
- 12 Container
- 13 Holders for power cord
- 14 Rubber strap – holder for suction hose¹⁾
- 15 Socket outlet¹⁾
- 16 Telescoping suction tube¹⁾
- 17 Suction tubes
- 18 Extension tube holder
- 19 Kombi floor tool
- 20 Crevice tool
- 21 All-purpose tool

¹⁾ Supplied with the model SE 62 E

Specifications

Motor

Rated voltage:	220 - 240 V
Frequency:	50 Hz
Max. power consumption:	1400 W
Power consumption to EN 60335-2-2:	1000 W
Connected load for socket outlet SE 62 E:	2000 W
Mains fuse:	16 A 10 A ¹⁾
Protection class SE 62:	II 
Protection class SE 62 E:	I
Type of protection:	IP X4
¹⁾ only CH, AR	

Performance data

max. intake capacity, air:	3600 l/min
max. vacuum:	210 mbar

Dimensions

SE 62

Length approx.:	385mm
Width approx.:	377 mm
Height approx.:	506 mm
Container capacity:	20 l
Length of suction hose:	2.5 m
Interior diameter of suction hose:	32 mm

SE 62 E

Length approx.:	385mm
Width approx.:	377 mm
Height approx.:	485 mm
Container capacity:	20 l
Length of suction hose:	3.5 m
Interior diameter of suction hose:	32 mm

Weight

SE 62

Ready for operation:	7.5 kg
----------------------	--------

SE 62 E

Ready for operation:	8 kg
----------------------	------

Noise values

Sound pressure level L_p to EN 60704-1 (at a distance of 1 m)

70.9 dB(A)

For the sound pressure level, the K-value in accordance with Directive 2006/42/EC = 2 dB(A).

REACH

REACH is an EC regulation and stands for the Registration, Evaluation, Authorisation and Restriction of Chemical substances.

For information on compliance with the REACH regulation (EC) No. 1907/2006 see www.stihl.com/reach.

Maintenance and Repairs

Users of this machine may only carry out the maintenance and service work described in this user manual. All other repairs must be carried out by a servicing dealer.

STIHL recommends that you have servicing and repair work carried out exclusively by an authorized STIHL servicing dealer. STIHL dealers are regularly given the opportunity to attend training courses and are supplied with the necessary technical information.

When repairing the machine, only use replacement parts which have been approved by STIHL for this power tool or are technically identical. Only use high-quality replacement parts in order to avoid the risk of accidents and damage to the machine.

STIHL recommends the use of original STIHL replacement parts.

Original STIHL parts can be identified by the STIHL part number, the **STIHL** logo and the STIHL parts symbol  (the symbol may appear alone on small parts).

Disposal

Observe all country-specific waste disposal rules and regulations.

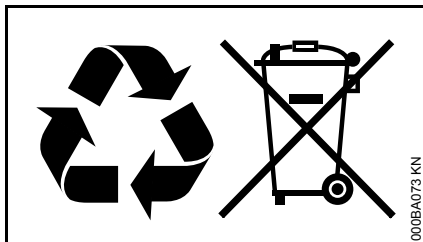

STIHL products must not be thrown in the garbage can. Take the product, accessories and packaging to an approved disposal site for environment-friendly recycling.

Contact your STIHL servicing dealer for the latest information on waste disposal.

EC Declaration of Conformity

ANDREAS STIHL AG & Co. KG
Badstr. 115
D-71336 Waiblingen

Germany

declare under our sole responsibility that

Type:	Wet and dry vacuum cleaner
Make:	STIHL
Model:	SE 62, SE 62 E
Serial identification number:	4784

conforms to the specifications of Directives 2011/65/EU, 2006/42/EC, 2014/30/EU and 2014/35/EU and has been developed and built in compliance with the versions of the following standards valid at the production date:

EN ISO 12100-1, EN ISO 12100-2,
EN 60335-1, EN 60335-2-2,
EN 55014-1, EN 55014-2,
EN 61000-3-2, EN 61000-3-3

The technical documentation has been retained by:

ANDREAS STIHL AG & Co. KG
Produktzulassung

The year of construction, the country of manufacture and the machine number are shown on the vacuum cleaner.

Waiblingen, March 7, 2017
ANDREAS STIHL AG & Co. KG

pp

Thomas Elsner

Head of Product Management and Services

Table des matières

Indications concernant la présente Notice d'emploi	43
Prescriptions de sécurité et techniques de travail	43
Équipement livré	49
Assemblage	49
Branchement électrique	51
Mise en marche	52
Utilisation	53
Arrêt	54
Après le travail	55
Vidage du réservoir	55
Nettoyage de l'élément filtrant	56
Remplacement de l'élément filtrant	56
Instructions pour la maintenance et l'entretien	58
Conseils à suivre pour réduire l'usure et éviter les avaries	59
Dépannage	60
Principales pièces	61
Caractéristiques techniques	62
Instructions pour les réparations	63
Mise au rebut	63
Déclaration de conformité UE	63

Chère cliente, cher client,

nous vous félicitons d'avoir choisi un produit de qualité de la société STIHL.

Ce produit a été fabriqué avec les procédés les plus modernes et les méthodes de surveillance de qualité les plus évoluées. Nous mettons tout en œuvre pour que cette machine vous assure les meilleurs services, de telle sorte que vous puissiez en être parfaitement satisfait.

Pour toute question concernant cette machine, veuillez vous adresser à votre revendeur ou directement à l'importateur de votre pays.



Dr. Nikolas Stihl



La présente Notice d'emploi est protégée par des droits d'auteur. Tous droits réservés, en particulier tout droit de copie, de traduction et de traitement avec des systèmes électroniques quelconques.

Indications concernant la présente Notice d'emploi

Pictogrammes

Tous les pictogrammes appliqués sur le dispositif sont expliqués dans la présente Notice d'emploi.

Repérage des différents types de textes

AVERTISSEMENT

Avertissement contre un risque d'accident et de blessure ainsi que de graves dégâts matériels.

AVIS

Avertissement contre un risque de détérioration du dispositif ou de certains composants.

Développement technique

La philosophie de STIHL consiste à poursuivre le développement continu de toutes ses machines et de tous ses dispositifs ; c'est pourquoi nous devons nous réserver tout droit de modification de nos produits, en ce qui concerne la forme, la technique et les équipements.

On ne pourra donc en aucun cas se prévaloir des indications et illustrations de la présente Notice d'emploi à l'appui de revendications quelconques.

Prescriptions de sécurité et techniques de travail



Pour travailler avec cet appareil, il faut respecter des règles de sécurité particulières. Le fonctionnement à l'électricité présente aussi des dangers particuliers.



Avant la première mise en service, lire attentivement et intégralement la présente Notice d'emploi. La conserver précieusement pour pouvoir la relire lors d'une utilisation ultérieure. Un utilisateur qui ne respecte pas les instructions de la Notice d'emploi risque de causer un accident grave, voire même mortel.

AVERTISSEMENT

- Les enfants et les jeunes encore mineurs ne sont pas autorisés à travailler avec l'appareil. Veiller à ce que des enfants ne jouent pas avec cet appareil.
- Ne confier l'appareil qu'à des personnes familiarisées avec ce modèle et sa manipulation – toujours y joindre la Notice d'emploi.
- Avant toute intervention sur cet appareil, par ex. nettoyage, opération de maintenance, remplacement de pièces – **retirer la fiche de la prise de courant !**

Respecter les prescriptions de sécurité nationales spécifiques publiées par ex. par les caisses professionnelles d'assurances mutuelles, caisses de sécurité sociale, services pour la protection du travail et autres organismes compétents.

Lorsque l'appareil n'est pas utilisé, il faut le ranger en veillant à ce qu'il ne présente

aucun risque pour d'autres personnes. Assurer l'appareil de telle sorte qu'il ne puisse pas être utilisé sans autorisation. Retirer la fiche de la prise de courant.

L'appareil ne doit être utilisé que par des personnes qui ont reçu les instructions nécessaires pour son utilisation et sa manipulation ou peuvent fournir la preuve qu'elles sont capables de manier cet appareil en toute sécurité.

L'appareil peut être utilisé par des personnes qui ne disposent pas de toute leur intégrité physique, sensorielle ou mentale, ou manquent de connaissances et d'expérience, à condition qu'elles travaillent sous la surveillance d'une personne responsable et aient reçu les instructions nécessaires pour savoir utiliser l'appareil en toute sécurité et comprendre les risques liés à son utilisation.

L'utilisateur est responsable des blessures qui pourraient être infligées à d'autres personnes, de même que des dégâts matériels causés.

Avant de travailler pour la première fois avec cet appareil : demandez au vendeur ou à une autre personne compétente de vous montrer comment l'utiliser en toute sécurité.

Avant de commencer le travail, vérifiez chaque fois l'appareil pour s'assurer qu'il se trouve en bon état de fonctionnement. Faire tout particulièrement attention au cordon d'alimentation électrique, à la fiche de branchement sur le secteur et aux dispositifs de sécurité.

Examiner régulièrement le cordon d'alimentation électrique pour s'assurer qu'il ne présente pas de signes d'endommagement ou de vieillissement. Ne pas mettre l'appareil en marche si le cordon d'alimentation électrique n'est pas dans un état impeccable – **danger de mort par électrocution !**

Ne pas utiliser le cordon d'alimentation électrique pour tirer ou transporter l'appareil.

Sur la prise pour appareils, brancher uniquement des outils électroportatifs – voir « Branchement électrique » et « Mise en marche ».

Pour le nettoyage de cet appareil, ne pas utiliser un nettoyeur haute pression. Le puissant jet d'eau risquerait d'endommager certaines pièces de l'appareil.

Ne jamais nettoyer la tête de l'aspirateur au jet d'eau – **risque de court-circuit !**

Accessoires et pièces de rechange

Monter exclusivement des pièces ou accessoires autorisés par STIHL pour cet appareil ou des pièces similaires du point de vue technique. Pour toute question à ce sujet, s'adresser à un revendeur spécialisé. Utiliser exclusivement des pièces ou accessoires de haute qualité. En ne respectant pas ces prescriptions, on risquerait de causer un accident ou d'endommager l'appareil.

STIHL recommande d'utiliser des pièces et accessoires d'origine STIHL. Leurs caractéristiques sont optimisées tout spécialement pour ce produit, et pour satisfaire aux exigences de l'utilisateur.

N'apporter aucune modification à cet appareil – cela risquerait d'en compromettre la sécurité. STIHL décline toute responsabilité pour des blessures ou des dégâts matériels occasionnés en cas d'utilisation d'équipements rapportés non autorisés.

Domaines d'utilisation

Aspiration de déchets secs, ininflammables (poussières, saletés, débris de verre, copeaux, sciure, sable etc.) et de liquides ininflammables (eau sale, jus de fruits répandus ou autres liquides similaires).



N'aspirer ni matières très chaudes (cendres très chaudes, poussières inflammables ou explosives, cigarettes incandescentes etc.) ou liquides inflammables (essence, diluant etc.), ni liquides agressifs (acides, lessives) – **risque d'incendie ou d'explosion !**

L'appareil ne convient pas pour l'aspiration de poussières nocives.

L'utilisation de cet appareil pour d'autres travaux est interdite et risquerait de provoquer des accidents ou d'endommager l'appareil. N'apporter aucune modification à cet appareil – cela aussi pourrait causer des accidents ou endommager l'appareil.

Transport

Pour transporter l'appareil en toute sécurité à l'intérieur d'un véhicule ou sur le plateau de chargement d'un véhicule, il faut le fixer avec des sangles de telle sorte qu'il ne risque pas de glisser ou de basculer.

Ne pas basculer l'appareil lorsque la cuve contient du liquide.

Avant le transport, fermer tous les verrous de la cuve.

Avant le travail

Contrôle

- Le commutateur doit pouvoir être facilement amené dans la position 0.
- Le commutateur doit se trouver en position 0.

Il est interdit d'utiliser l'appareil s'il ne se trouve pas en parfait état de fonctionnement – **risque d'accident !**

Il est interdit d'utiliser l'appareil si ses composants ne sont pas tous dans un état impeccable.

Avant d'aspirer des liquides ou des déchets mouillés, il faut impérativement enlever le sac à poussière et contrôler le fonctionnement du flotteur. Ne jamais travailler sans élément filtrant.

N'apporter aucune modification aux dispositifs de commande et de sécurité.

Branchement électrique

Pour réduire le risque de choc électrique :

- La tension et la fréquence de l'appareil (voir plaque signalétique) doivent correspondre à la tension et à la fréquence du secteur.
- Contrôler si le cordon d'alimentation électrique, la fiche de branchement sur le secteur et la rallonge ne sont pas endommagés. Il est interdit d'utiliser des câbles, prises ou fiches endommagés ou des rallonges non conformes aux prescriptions.
- Brancher l'appareil seulement sur une prise de courant installée conformément aux prescriptions.

- Utiliser exclusivement des rallonges conformes aux prescriptions applicables à l'utilisation respective.
- Veiller à ce que l'isolement du cordon d'alimentation électrique et de la rallonge, la fiche et la prise soient dans un état impeccable.

Poser correctement le cordon d'alimentation électrique et la rallonge.

- Veiller à ce que les différents câbles aient les sections minimales requises – voir « Branchement électrique ».
- Poser le cordon d'alimentation électrique et le signaler de telle sorte qu'il ne risque pas d'être endommagé et ne présente pas de risque pour d'autres personnes – **veiller à ce que personne ne risque de trébucher !**
- L'utilisation de rallonges qui ne conviennent pas peut être dangereuse. Pour l'utilisation en plein air, prendre exclusivement des rallonges homologuées pour une

telle utilisation, portant les codes et symboles pertinents, et composées de fils de section suffisante.

- La fiche et la prise de la rallonge doivent être du type protégé contre les projections d'eau ou disposées de telle sorte qu'elles ne risquent pas d'entrer en contact avec de l'eau – la fiche et la prise de la rallonge ne doivent en aucun cas se trouver dans l'eau.
- Veiller à ce que les câbles ne frottent pas sur des arêtes vives ou des objets pointus ou acérés.
- Ne pas les pincer dans une porte ou une fenêtre entrouverte.
- Si les câbles sont emmêlés – débrancher la fiche de la prise de courant et démêler les câbles.
- Toujours débobiner complètement le câble de l'enrouleur, pour éviter une surchauffe et un risque d'incendie.

Au cours du travail



En cas d'endommagement du cordon d'alimentation électrique, retirer immédiatement la fiche de la prise de courant – **danger de mort par électrocution !**

Ne pas endommager le cordon d'alimentation électrique en roulant dessus, en l'écrasant, en l'étirant etc.

Pour sortir la fiche de la prise de courant, ne pas tirer sur le cordon d'alimentation électrique, mais toujours saisir la fiche.

Saisir la fiche, le cordon d'alimentation électrique, la rallonge ou les connecteurs uniquement avec les mains sèches.

Ne jamais nettoyer des machines ou appareils électriques au jet d'eau – **risque de court-circuit !**

En cas d'urgence ou de danger imminent – amener le commutateur en position 0.

Ne jamais laisser l'appareil en marche sans surveillance.

Ne pas laisser l'appareil en plein air par temps de pluie.

À l'utilisation, l'appareil doit toujours être bien d'aplomb (debout). Ne pas recouvrir l'appareil. Veiller à ce qu'une bonne ventilation du moteur soit toujours assurée.

Utiliser l'aspirateur exclusivement avec un élément filtrant intact.

En cas de moussage ou de débordement de liquide, arrêter immédiatement le travail, retirer la fiche de la prise de courant et vider la cuve.

Si l'appareil a été soumis à des sollicitations sortant du cadre de l'utilisation normale (par ex. s'il a été soumis à des efforts violents, en cas de choc ou de chute), avant de le remettre en marche, il faut impérativement s'assurer qu'il se trouve en parfait état de fonctionnement – voir également « Avant le travail ». Contrôler aussi la fiabilité des dispositifs de sécurité. Il ne faut en aucun cas continuer d'utiliser

l'appareil s'il ne se trouve pas dans l'état impeccable requis pour garantir son fonctionnement en toute sécurité. En cas de doute, consulter le revendeur spécialisé.

Avant de quitter l'appareil : l'arrêter – retirer la fiche de la prise de courant.

Après le travail

Retirer la fiche de la prise de courant.

Pour sortir la fiche de la prise de courant, ne pas tirer sur le cordon d'alimentation électrique, mais toujours saisir la fiche.

Enlever la poussière et les saletés déposées sur l'appareil – ne pas employer de produits dissolvant la graisse.

Maintenance et réparations

AVERTISSEMENT



Avant toute intervention sur l'appareil : retirer la fiche de la prise de courant !

- Utiliser exclusivement des pièces de rechange de haute qualité. En ne respectant pas ces prescriptions, on risquerait de causer un accident ou d'endommager l'appareil. Pour toute question à ce sujet, s'adresser à un revendeur spécialisé.
- Pour éviter les risques d'accident, toutes les interventions nécessaires sur l'appareil (par ex. le remplacement d'un cordon d'alimentation électrique endommagé) doivent être effectuées exclusivement par des revendeurs spécialisés et agréés ou par des électriciens professionnels.

Nettoyer les pièces en matière synthétique avec un chiffon. Des détergents agressifs

risqueraient d'endommager les pièces en matière synthétique.

Nettoyer si nécessaire les ouïes d'admission d'air de refroidissement du carter du moteur.

L'appareil doit faire l'objet d'une maintenance régulière. Effectuer exclusivement les opérations de maintenance et les réparations décrites dans la Notice d'emploi. Faire exécuter toutes les autres opérations par un revendeur spécialisé.

STIHL recommande d'utiliser des pièces de rechange d'origine STIHL. Leurs caractéristiques sont optimisées tout spécialement pour cet appareil, et pour répondre aux exigences de l'utilisateur.

STIHL recommande de faire effectuer les opérations de maintenance et les réparations exclusivement chez le revendeur spécialisé STIHL. Les revendeurs spécialisés STIHL participent régulièrement à des stages de

perfectionnement et ont à leur disposition les informations techniques requises.

Équipement livré

SE 62

- 1 tuyau flexible d'aspiration 2,5 m
- 1 tube (manche)
- 2 tubes d'aspiration emboîtables

SE 62 E

- 1 tuyau flexible d'aspiration 3,5 m
- 1 tube (manche)
- 1 tube d'aspiration télescopique

Accessoires dans la cuve

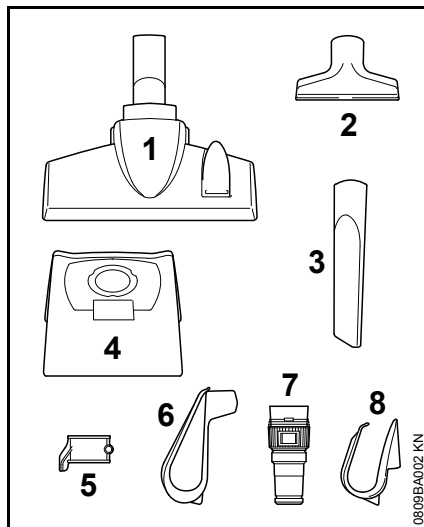

- 1 suceur sol combiné (1)
- 1 suceur universel (2)
- 1 suceur fente (3)
- 1 sac à poussière (4)

1 support de tube d'aspiration (5)

En plus, uniquement pour SE 62

1 support de cordon d'alimentation électrique (6)

En plus, uniquement pour SE 62 E

1 adaptateur pour outil électroportatif (7)

1 support de cordon d'alimentation électrique (8)

Assemblage

Avant la première mise en service, il faut monter différents accessoires.

⚠ AVERTISSEMENT

Introduire la fiche du cordon d'alimentation dans la prise de courant du secteur seulement une fois que l'appareil est complètement assemblé.

Ouverture et fermeture de la cuve

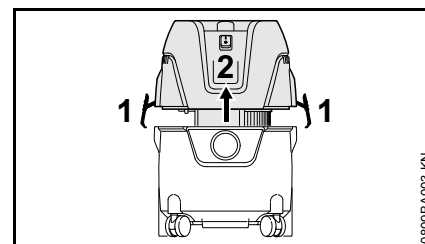

Ouverture

- Ouvrir les agrafes (1) ;
- enlever la tête de l'aspirateur (2) vers le haut, à la verticale ;
- sortir les accessoires et installer le sac à poussière – voir « Mise en place du sac à poussière ».

Fermeture

- Mettre en place la tête de l'aspirateur (2) et fermer les agrafes (1) – veiller à ce que les agrafes soient positionnées correctement.

Mise en place du sac à poussière

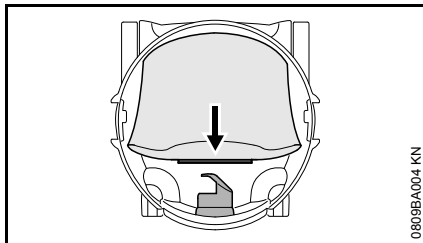

- Glisser le manchon du sac à poussière à fond sur l'embout d'aspiration.

Montage du tuyau flexible d'aspiration et du tube

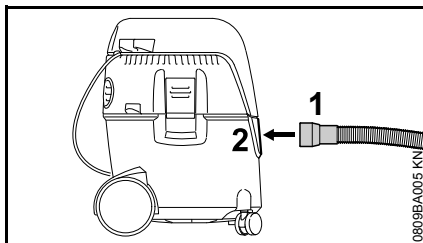

- Introduire le manchon (1) du tuyau flexible d'aspiration dans l'embout d'aspiration (2) ;

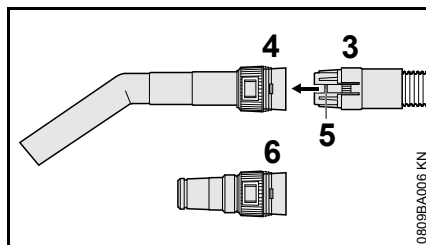

- glisser l'accouplement (3) du tuyau flexible d'aspiration dans la prise (4) du tube – le verrou (5) doit s'encliquer ;

En cas d'utilisation de l'adaptateur pour outils électroportatifs (compris dans le jeu de pièces fourni à la livraison du modèle SE 62 E) :

- glisser l'accouplement (3) du tuyau flexible d'aspiration dans la prise (6) de l'adaptateur pour outils électroportatifs – le verrou (5) doit s'encliquer.

Support de cordon d'alimentation électrique

SE 62

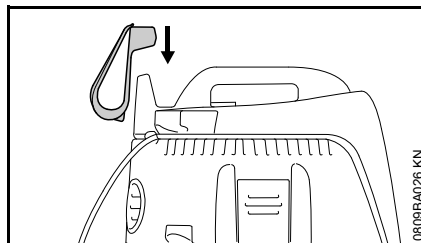

- Emboîter le support de cordon d'alimentation électrique sur la prise prévue sur la partie supérieure de l'aspirateur.

SE 62 E

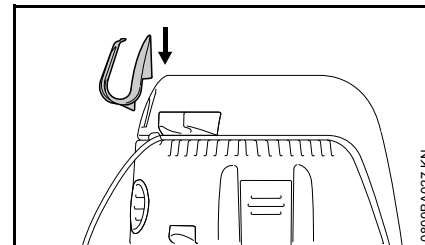

- Emboîter le support de cordon d'alimentation électrique sur la patte prévue sur la partie supérieure de l'aspirateur, à droite.

Tube d'aspiration

SE 62

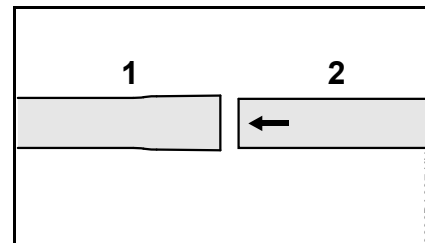

- Emboîter les tubes d'aspiration (1) et (2) l'un dans l'autre.

SE 62 E

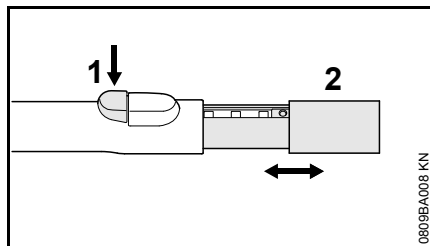

- Appuyer sur le bouton (1) ;
- sortir ou rentrer le tube d'aspiration (2).

Montage du support de tube d'aspiration

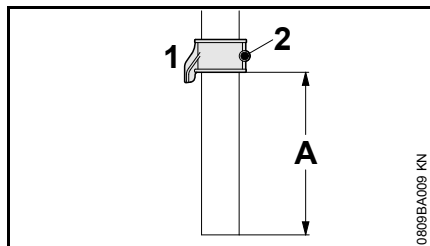

- Glisser le support de tube d'aspiration (1) par-dessus le tube d'aspiration (distance A env. 8 cm / 3,150 po) et le fixer à l'aide de la vis (2).

Fixation des accessoires

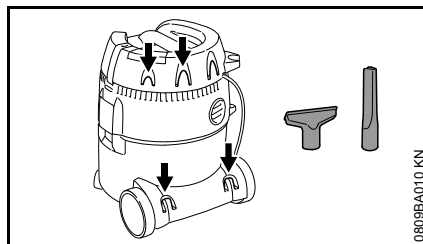

Fixer les accessoires sur les supports prévus à cet effet – comme montré sur l'illustration.

Branchement électrique

La tension et la fréquence de l'appareil (voir la plaque signalétique) doivent coïncider avec la tension et la fréquence du réseau électrique.

La protection du branchement au réseau doit être exécutée conformément aux indications dans les caractéristiques techniques – voir « Caractéristiques techniques ».

L'appareil doit être branché au réseau d'alimentation électrique par le biais d'un disjoncteur différentiel à courant de fuite qui coupe l'alimentation lorsque le courant différentiel dépasse 30 mA.

Le branchement secteur doit être réalisé conformément à la norme CEI 60364 et à la réglementation nationale.

Rallonge

Les caractéristiques de la rallonge employée doivent au moins satisfaire aux mêmes exigences que le cordon d'alimentation électrique de la machine. Se référer aux marques (désignation du type) appliquées sur le cordon d'alimentation électrique.

Les fils du câble doivent avoir la section minimale indiquée en fonction de la tension du secteur et de la longueur du câble.

Longueur de câble Section minimale

220 V – 240 V :

jusqu'à 20 m	1,5 mm ²
de 20 m à 50 m	2,5 mm ²

100 V – 127 V :jusqu'à 10 m AWG 14 / 2,0 mm²de 10 m à 30 m AWG 12 / 3,5 mm²**Raccordement à la prise secteur**

Vérifier que l'appareil soit éteint avant de le brancher à l'alimentation électrique – voir « Arrêt de l'appareil ».

- Insérer la fiche secteur de l'appareil ou de la rallonge électrique dans une prise posée conformément à la réglementation

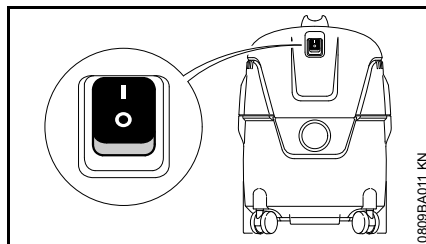
Mise en marche**SE 62****Positions du commutateur :**

Aspirateur en marche



Aspirateur arrêté

- Pour la mise en marche, placer le commutateur dans la position I.

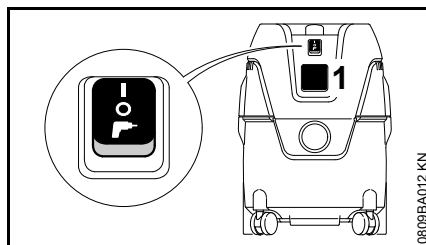
SE 62 E

Des outils électroportatifs peuvent être branchés sur la prise pour outils électroportatifs (1). Tenir compte de la puissance maximale admissible pour la

connexion sur la prise pour outils électroportatifs – voir chapitre « Caractéristiques techniques ».

- Avant le branchement d'un outil électroportatif sur la prise pour outils électroportatifs (1), mettre les commutateurs de l'aspirateur et de l'outil électroportatif en position d'arrêt.

Dans le cas d'outils électroportatifs avec régulation électronique du régime, la puissance absorbée par l'aspirateur est adaptée en conséquence.

Positions du commutateur

Aspirateur en marche – la prise pour outils électroportatifs ne peut pas être utilisée.



Aspirateur arrêté



Aspirateur opérationnel – l'outil électroportatif branché sur la prise pour outils électroportatifs met l'aspirateur en marche et l'arrête par l'intermédiaire de la commande automatique.

- Pour la mise en marche, placer le commutateur dans la position correspondante.

Utilisation

- Suivant l'utilisation de l'aspirateur – choisir les accessoires nécessaires et les emboîter sur le tube d'aspiration, le tube (manche) ou le tuyau flexible d'aspiration (seulement adaptateur pour outil électroportatif).

Suceur sol combiné

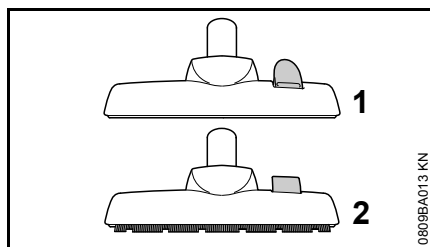

- Position pour moquettes (1) ;
- position pour sols lisses (2).

Suceur universel

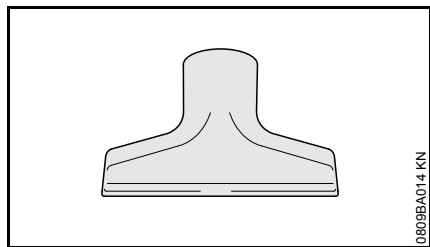

Pour le nettoyage de meubles matelassés ou de l'habitacle de véhicules.

Suceur fente

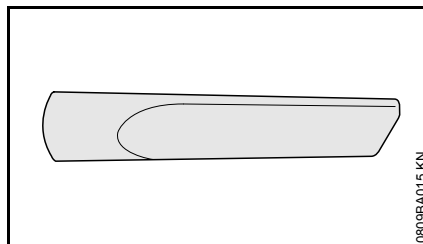

Pour enlever les saletés difficilement accessibles, par ex. dans les recoins ou les fentes.

Adaptateur pour outil électroportatif (compris dans le jeu de pièces fourni à la livraison du modèle SE 62 E)

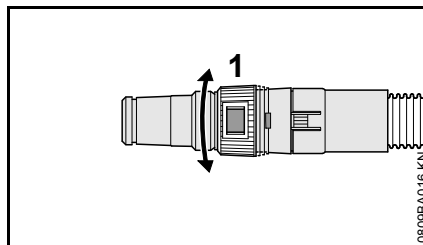

Pour le branchement d'outils électroportatifs avec dispositif d'aspiration :

- brancher l'adaptateur pour outil électroportatif sur le tuyau flexible d'aspiration, à la place du tube (manche) ;
- à l'aide de la bague de réglage (1), ajuster la puissance d'aspiration en fonction de la tâche ou de l'outil électroportatif respectivement connecté.

Aspiration de déchets secs

! AVERTISSEMENT

Il est interdit d'aspirer des matières inflammables.

Avant d'aspirer des déchets secs, il faut toujours mettre le filtre à poussière dans la cuve. Cela facilite l'élimination des déchets aspirés. Une aspiration à sec sans sac à poussière est également possible.

⚙️ AVIS

Ne jamais utiliser l'aspirateur avec un élément filtrant endommagé ou sans élément filtrant.

Aspiration de liquides

! AVERTISSEMENT

Il est interdit d'aspirer des liquides inflammables.

Avant d'aspirer des liquides, il faut impérativement enlever le sac à poussière et contrôler le fonctionnement du flotteur. Le flotteur coupe le flux d'air d'aspiration lorsque la cuve est pleine. Si l'on utilise l'aspirateur exclusivement pour aspirer des liquides, il convient de remplacer l'élément filtrant standard par un élément filtrant spécial (accessoire optionnel).

Après l'aspiration de liquides, l'élément filtrant est humide. Un élément filtrant humide risque de se colmater assez rapidement si l'on aspire des déchets secs. C'est pourquoi il convient de faire

sécher l'élément filtrant avant d'aspirer des déchets secs, ou bien de le remplacer par un élément filtrant sec.

En mode souffleur

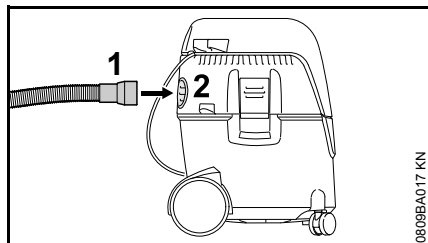

À des endroits difficilement accessibles et lorsqu'une aspiration n'est pas indiquée ou n'est pas possible.

- Débrancher le tuyau flexible d'aspiration de l'embout d'aspiration ;
- emboîter le tuyau flexible d'aspiration (1) dans l'orifice de sortie d'air (2).

Régulation de la puissance d'aspiration

Au besoin, on peut régler la puissance d'aspiration à l'aide de la bague de réglage, de telle sorte que par ex. des tapis légers ne décollent pas du sol :

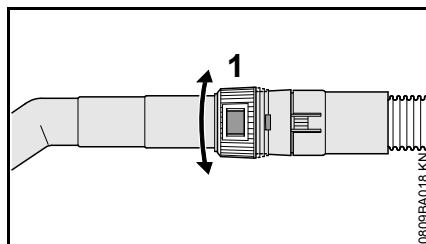

- tourner la bague de réglage (1) et adapter ainsi la puissance d'aspiration en fonction de la tâche de nettoyage prévue.

Arrêt

SE 62

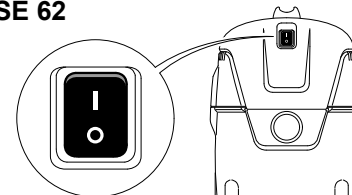

SE 62 E

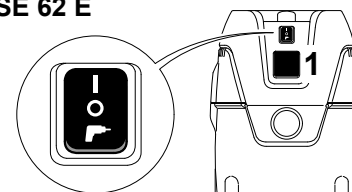

- Placer le commutateur sur la position O ;
- retirer la fiche de la prise de courant.

Après le travail

- Vider la cuve, nettoyer l'aspirateur.

Après l'aspiration de liquides :

- ranger séparément la tête de l'aspirateur, de telle sorte que l'élément filtrant puisse sécher.

SE 62

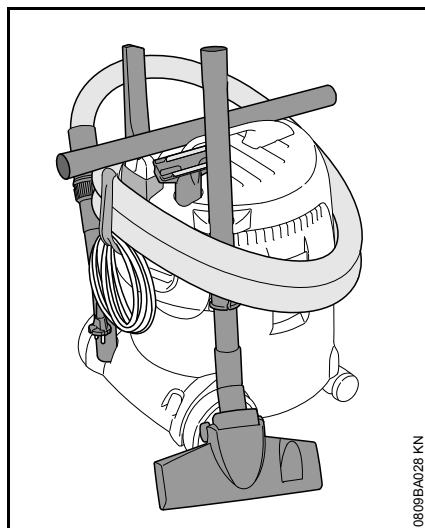

- Enrouler le cordon d'alimentation électrique et l'accrocher au support ;
- fixer le tuyau d'aspiration, le tuyau flexible d'aspiration et les accessoires sur les supports prévus ;
- conserver l'aspirateur dans un local sec en veillant à ce qu'il ne puisse pas être utilisé sans autorisation.

SE 62 E

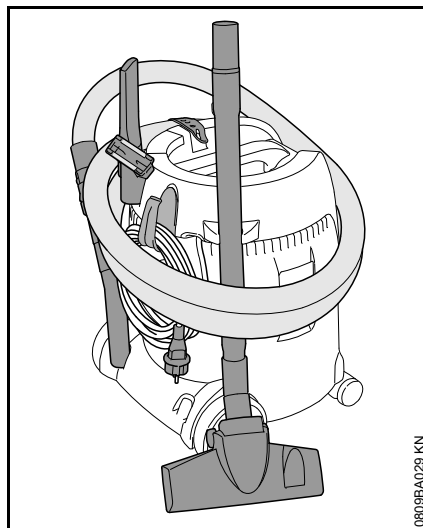

- Enrouler le cordon d'alimentation électrique et le fixer à l'aide de la sangle en caoutchouc ;
- fixer le tuyau d'aspiration, le tuyau flexible d'aspiration et les accessoires sur les supports prévus ;
- conserver l'aspirateur dans un local sec en veillant à ce qu'il ne puisse pas être utilisé sans autorisation.

Vidage du réservoir

- Arrêter l'aspirateur ;
- retirer la fiche de la prise de courant ;
- ouvrir la cuve – voir « Assemblage » ;

En cas d'aspiration à sec sans sac à poussière ou d'aspiration de liquides

- débrancher le tuyau flexible d'aspiration de l'embout d'aspiration ;
- vider la cuve et éliminer son contenu conformément aux prescriptions.

En cas d'aspiration à sec avec sac à poussière :

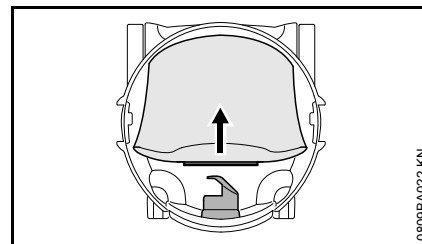

- enlever le manchon du sac à poussière de l'embout d'aspiration et l'obturer avec le tiroir ;
- sortir avec précaution le sac à poussière de la cuve et l'éliminer conformément aux prescriptions légales ;

- mettre en place un sac à poussière neuf (la procédure est décrite sur le sac à poussière) ;
- glisser le manchon du sac à poussière à fond sur l'embout d'aspiration.

Fermeture de la cuve

- Nettoyer le bord de la cuve ;
- monter la tête de l'aspirateur – voir « Assemblage » ;
- avant d'emboîter le tuyau flexible d'aspiration : nettoyer le manchon du tuyau flexible d'aspiration et l'embout d'aspiration.

Nettoyage de l'élément filtrant

- Fermeture du tiroir du tube (manche)
- Mettre l'aspirateur en marche ;

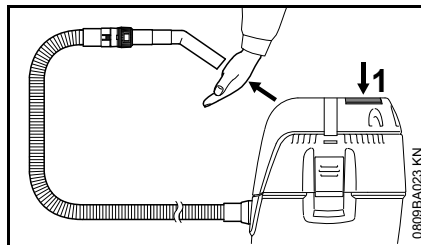

- presser fermement l'orifice de tube (manche) contre une surface plane ou l'obturer à la main ;
- enfoncer 3x le bouton (1) de nettoyage du filtre.

La poussière déposée sur l'élément filtrant est alors chassée.

Remplacement de l'élément filtrant

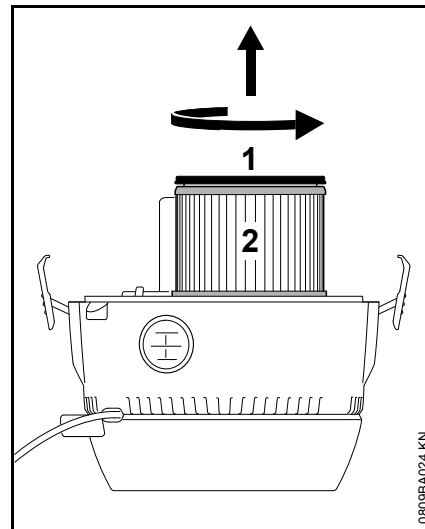

- Débrancher la fiche de la prise de courant ;
- enlever la tête de l'aspirateur et la retourner ;
- tourner le couvercle (1) dans le sens de la flèche et l'enlever ;
- extraire l'élément filtrant (2) et l'éliminer conformément aux prescriptions légales ;
- contrôler le fonctionnement du flotteur : lorsqu'on retourne la tête de l'aspirateur, le flotteur doit se déplacer facilement ;
- monter l'élément filtrant neuf en procédant dans l'ordre inverse ;
- monter la tête de l'aspirateur.



Ne jamais utiliser l'aspirateur avec un élément filtrant endommagé ou sans élément filtrant.

Instructions pour la maintenance et l'entretien

Les indications se rapportent à des conditions d'utilisation normales. Sous des conditions difficiles (production de poussière importante, etc.), et si les temps de travail quotidiens sont plus longs, il faut raccourcir en conséquence les intervalles indiqués.		avant de commencer le travail	à la fin du travail ou quotidiennement	chaque semaine	mensuellement	en cas de défaut	en cas de dommage	selon besoin
Appareil complet	Contrôle visuel (état)	X						
	nettoyer		X					
Câble d'alimentation	vérifier	X						
	à remplacer par le distributeur ¹⁾						X	
Commutateur	contrôle du fonctionnement	X						
	à remplacer par le distributeur ¹⁾					X	X	
Fentes d'aération dans le carter du moteur	nettoyer							X
Sac à poussière	remplacer							X
Élément filtrant	nettoyer							X
	remplacer						X	
Réservoir à liquide	vider		X					
Vis et écrous accessibles	resserrer							X
Étiquettes de sécurité	remplacer						X	

¹⁾ STIHL recommande de contacter un distributeur STIHL.

Conseils à suivre pour réduire l'usure et éviter les avaries

Le fait de respecter les prescriptions de la présente Notice d'emploi permet d'éviter une usure excessive et l'endommagement du dispositif à moteur.

Le dispositif à moteur doit être utilisé, entretenu et rangé comme décrit dans la présente Notice d'emploi.

L'utilisateur assume l'entière responsabilité de tous les dommages occasionnés par suite du non-respect des prescriptions de sécurité et des instructions données pour l'utilisation et la maintenance. Cela s'applique tout particulièrement aux points suivants :

- modifications apportées au produit sans l'autorisation de STIHL ;
- utilisation d'outils ou d'accessoires qui ne sont pas autorisés pour ce dispositif, ne conviennent pas ou sont de mauvaise qualité ;
- utilisation pour des travaux autres que ceux prévus pour ce dispositif ;
- utilisation du dispositif dans des concours ou dans des épreuves sportives ;
- avaries découlant du fait que le dispositif a été utilisé avec des pièces défectueuses.

Opérations de maintenance

Toutes les opérations énumérées au chapitre « Instructions pour la maintenance et l'entretien » doivent être

exécutées périodiquement. Dans le cas où l'utilisateur ne pourrait pas effectuer lui-même ces opérations de maintenance et d'entretien, il doit les faire exécuter par un revendeur spécialisé.

STIHL recommande de faire effectuer les opérations de maintenance et les réparations exclusivement chez le revendeur spécialisé STIHL. Les revendeurs spécialisés STIHL participent régulièrement à des stages de perfectionnement et ont à leur disposition les informations techniques requises.

Si ces opérations ne sont pas effectuées comme prescrit, cela peut entraîner des avaries dont l'utilisateur devra assumer l'entière responsabilité. Il pourrait s'ensuivre, entre autres, les dommages précisés ci-après :

- avaries du moteur électrique par suite du fait que la maintenance n'a pas été effectuée à temps ou n'a pas été intégralement effectuée (p. ex. nettoyage insuffisant des pièces de canalisation d'air de refroidissement) ;
- avaries causées par un branchement électrique incorrect (tension incorrecte, câbles d'alimentation de section insuffisante) ;
- corrosion et autres avaries subséquentes imputables au fait que le dispositif n'a pas été rangé correctement ;
- avaries et dommages subséquents survenus sur le dispositif par suite de l'utilisation de pièces de rechange de mauvaise qualité.

Pièces d'usure

Même avec une utilisation en toute conformité, certaines pièces de l'appareil motorisé sont soumises à une usure normale et doivent être remplacées en temps voulu suivant la nature et la durée de l'utilisation. En font notamment partie :

- l'élément filtrant, le sac à poussières

Dépannage

Défaut : Le moteur ne démarre pas

Cause	Solution
Disjoncteur secteur coupé	Contrôler ou enclencher le disjoncteur

Défaut : Le moteur ne démarre pas en mode automatique

Cause	Solution
Outil électroportatif défectueux ou mal branché	Vérifier le fonctionnement de l'outil électroportatif ou bien insérer la fiche

Défaut : Puissance d'aspiration réduite

Cause	Solution
Sac à poussières plein	voir « Vidage du réservoir »
Tuyau d'aspiration / embout bouché	Nettoyer le tuyau d'aspiration / l'embout
Élément filtrant encrassé	voir « Nettoyage de l'élément filtrant » ou « Remplacement de l'élément filtrant »
Garniture d'étanchéité entre la partie supérieure de l'aspirateur et le réservoir encrassée ou endommagée	Nettoyer ou remplacer la garniture d'étanchéité

Défaut : Puissance d'aspiration inexistante lors de l'aspiration de liquide

Cause	Solution
Réservoir plein (le flotteur ferme l'ouverture d'aspiration)	voir « Vidage du réservoir »

Principales pièces

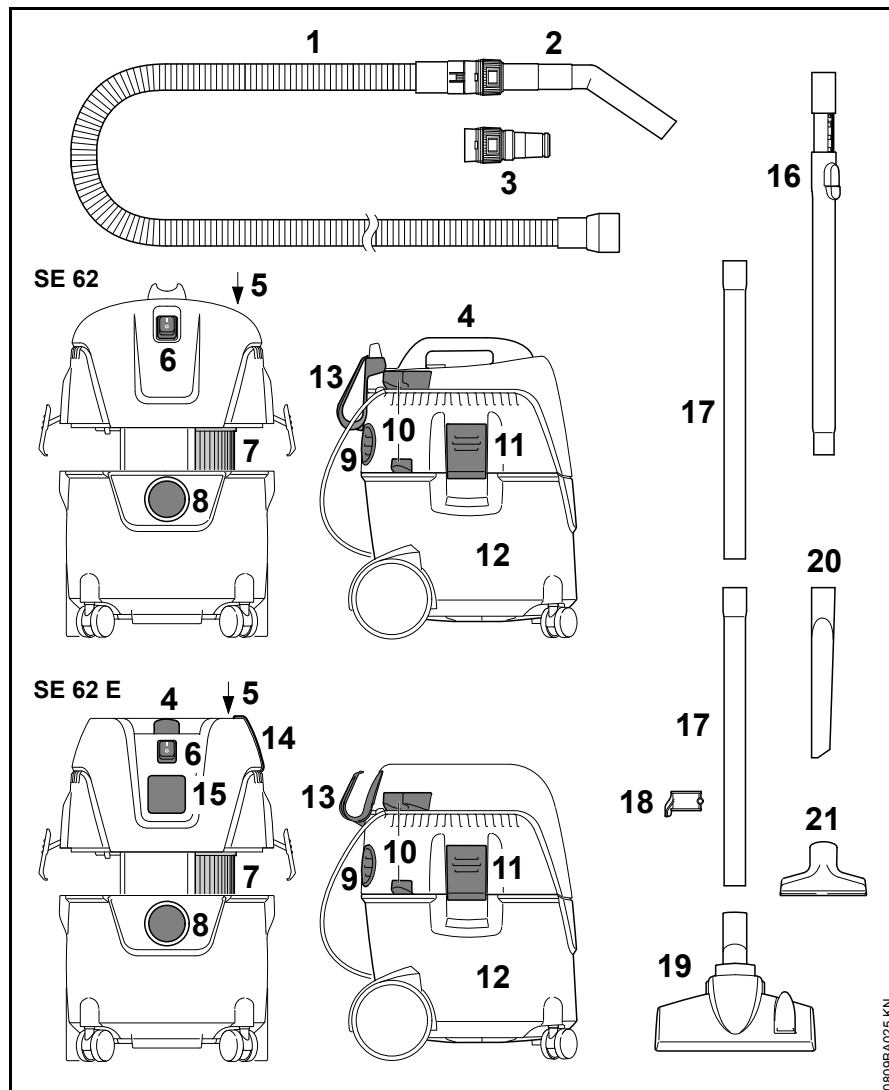

- 1 Tuyau flexible d'aspiration
- 2 Tube (manche)
- 3 Adaptateur pour outil électroportatif¹⁾
- 4 Poignée
- 5 Bouton pour nettoyage du filtre
- 6 Commutateur
- 7 Filtre
- 8 Prise pour tuyau flexible d'aspiration en mode aspirateur
- 9 Orifice de sortie d'air et prise pour tuyau flexible d'aspiration en mode souffleur
- 10 Supports pour tube d'aspiration
- 11 Agrafe
- 12 Cuve
- 13 Support de cordon d'alimentation électrique
- 14 Sangle en caoutchouc – support pour tuyau flexible d'aspiration¹⁾
- 15 Prise pour appareils¹⁾
- 16 Tube d'aspiration télescopique¹⁾
- 17 Tubes d'aspiration
- 18 Support de tube d'aspiration
- 19 Suceur sol combiné
- 20 Suceur fente
- 21 Suceur universel

¹⁾ Compris dans le jeu de pièces fourni à la livraison du modèle SE 62 E

Caractéristiques techniques

Moteur

Tension nominale :	220 - 240 V
Fréquence :	50 Hz
Puissance absorbée max. :	1400 W
Puissance absorbée suivant EN 60335-2-2 :	1000 W
Puissance maximale admissible pour la connexion sur la prise pour outils électroportatifs, SE 62 E :	2000 W
Fusible secteur :	16 A 10 A ¹⁾
Classe de protection SE 62 :	II 
Classe de protection SE 62 E :	I
Type de protection :	IP X4
¹⁾ Seulement CH, AR	

Performances

Puissance max. d'aspiration d'air :	3600 l/min
Dépression max. :	210 mbar

Dimensions

SE 62

Longueur env. :	385 mm
Largeur env. :	377 mm
Hauteur env. :	506 mm

Capacité de la cuve :	20 l
Longueur du tuyau flexible d'aspiration :	2,5 m
Diamètre intérieur du tuyau flexible d'aspiration :	32 mm

SE 62 E

Longueur env. :	385 mm
Largeur env. :	377 mm
Hauteur env. :	485 mm
Capacité de la cuve :	20 l
Longueur du tuyau flexible d'aspiration :	3,5 m
Diamètre intérieur du tuyau flexible d'aspiration :	32 mm

Poids

SE 62

En ordre de marche :	7,5 kg
----------------------	--------

SE 62 E

En ordre de marche :	8 kg
----------------------	------

Niveaux sonores

Niveau de pression sonore L_p suivant EN 60704-1 (à 1 m de distance)

70,9 dB(A)

Pour le niveau de pression sonore, le facteur K suivant RL 2006/42/CE est de 2 dB(A).

REACH

REACH (enRegistrement, Evaluation et Autorisation des substances CHimiques) est le nom d'un règlement CE qui couvre le contrôle de la fabrication, de l'importation, de la mise sur le marché et de l'utilisation des substances chimiques.

Plus plus d'informations sur le respect du règlement REACH N° (CE) 1907/2006, voir www.stihl.com/reach

Instructions pour les réparations

L'utilisateur de ce dispositif est autorisé à effectuer uniquement les opérations de maintenance et les réparations décrites dans la présente Notice d'emploi. Les réparations plus poussées ne doivent être effectuées que par le revendeur spécialisé.

STIHL recommande de faire effectuer les opérations de maintenance et les réparations exclusivement chez le revendeur spécialisé STIHL. Les revendeurs spécialisés STIHL participent régulièrement à des stages de perfectionnement et ont à leur disposition les informations techniques requises.

Pour les réparations, monter exclusivement des pièces de rechange autorisées par STIHL pour ce dispositif ou des pièces similaires du point de vue technique. Utiliser exclusivement des pièces de rechange de haute qualité. Sinon, des accidents pourraient survenir et le dispositif risquerait d'être endommagé.

STIHL recommande d'utiliser des pièces de rechange d'origine STIHL.

Les pièces de rechange d'origine STIHL sont reconnaissables à leur référence de pièce de rechange STIHL, au nom **STIHL** et, le cas échéant, au symbole d'identification des pièces de rechange STIHL  (les petites pièces ne portent parfois que ce symbole).

Mise au rebut

Pour l'élimination des déchets, respecter les prescriptions nationales spécifiques.

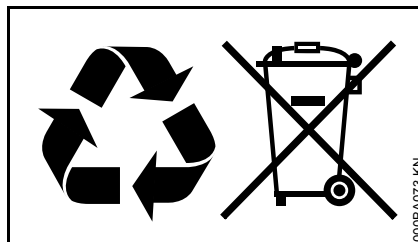

Les produits STIHL ne doivent pas être jetés à la poubelle. Le produit STIHL, la batterie, les accessoires et leur emballage doivent être mis au recyclage.

Consulter le revendeur spécialisé STIHL pour obtenir les informations d'actualité concernant l'élimination écocompatible des déchets.

Déclaration de conformité UE

ANDREAS STIHL AG & Co. KG
Badstr. 115
D-71336 Waiblingen

Allemagne

déclare, sous sa seule responsabilité, que le produit suivant

Genre de produit : Aspirateur eau et poussière

Marque de fabrique : STIHL

Type : SE 62, SE 62 E

Numéro d'identification de série : 4784

est conforme à toutes les prescriptions applicables des directives 2011/65/UE, 2006/42/CE, 2014/30/UE et 2014/35/UE et a été développé et fabriqué conformément à la version des normes suivantes respectivement valable à la date de fabrication :

EN ISO 12100-1, EN ISO 12100-2, EN 60335-1, EN 60335-2-2, EN 55014-1, EN 55014-2, EN 61000-3-2, EN 61000-3-3.

Conservation des documents techniques :

ANDREAS STIHL AG & Co. KG
Produktzulassung
(Service Homologation Produits)

L'année de fabrication, le pays de fabrication et le numéro de machine sont indiqués sur la machine.

français

Waiblingen, le 07/03/2017

ANDREAS STIHL AG & Co. KG

A handwritten signature in black ink, reading "Thomas Elsner". The signature is written in a cursive style with a large initial 'T' and 'E'.

Thomas Elsner

Chef de la Division Produits et Services

The CE mark, consisting of the letters 'C' and 'E' in a bold, sans-serif font, positioned side-by-side.

Índice

Notas relativas a este manual de instrucciones	66
Indicaciones relativas a la seguridad y técnica de trabajo	66
Volumen de suministro	71
Completar la máquina	72
Conectar la máquina a la red eléctrica	74
Conectar la máquina	74
Trabajar	75
Desconectar la máquina	76
Después del trabajo	77
Vaciar el depósito	77
Limpiar el elemento filtrante	78
Sustituir el elemento filtrante	78
Instrucciones de mantenimiento y conservación	80
Minimizar el desgaste y evitar daños	81
Subsanar irregularidades de funcionamiento	81
Componentes importantes	83
Datos técnicos	84
Indicaciones para la reparación	85
Gestión de residuos	85
Declaración de conformidad UE	85

Distinguidos clientes:

Muchas gracias por haber depositado su confianza en un producto de calidad de la empresa STIHL.

Este producto se ha confeccionado con modernos procedimientos de fabricación y amplias medidas para afianzar la calidad. Procuramos hacer todo lo posible para que usted esté satisfecho con este producto y pueda trabajar con él sin problemas.

En el caso de que tenga usted alguna pregunta sobre este producto, diríjase a su distribuidor STIHL o directamente a nuestra empresa de distribución.

Atentamente



Dr. Nikolas Stihl

Notas relativas a este manual de instrucciones

Símbolos gráficos

Todos los símbolos gráficos existentes en la máquina están explicados en este manual de instrucciones.

Marcación de párrafos de texto

ADVERTENCIA

Advertencia de peligro de accidente y riesgo de lesiones para personas y de daños materiales graves.

INDICACIÓN

Advertencia de daños de la máquina o de los diferentes componentes.

Perfeccionamiento técnico

STIHL trabaja permanentemente en el perfeccionamiento de todas las máquinas y dispositivos; por ello, nos reservamos los derechos relativos a las modificaciones del volumen de suministro en la forma, técnica y equipamiento.

De los datos e ilustraciones de este manual de instrucciones no se pueden deducir por lo tanto derechos a reclamar.

Indicaciones relativas a la seguridad y técnica de trabajo



Será necesario observar medidas de seguridad especiales al trabajar con este aparato. La conexión eléctrica constituye una fuente de peligros especiales.



Antes de ponerla en servicio por primera vez, leer con atención todo el manual de instrucciones y guardarlo en un lugar seguro para posteriores consultas. La inobservancia del manual de instrucciones puede tener consecuencias mortales.

ADVERTENCIA

- A los niños o jóvenes les está prohibido trabajar con esta máquina. Vigilar a los niños para asegurarse de que no jueguen con la máquina.
- Prestar o alquilar esta máquina únicamente a personas que estén familiarizadas con este modelo y su manejo – entregarles siempre también el manual de instrucciones.
- Ante cualesquiera trabajos en la máquina, p. ej. limpieza, mantenimiento, cambio de piezas – **¡desenchufarla de la red!**

Observar las normas de seguridad del país, de p. ej. las Asociaciones Profesionales del ramo, organismos sociales y autoridades competentes para asuntos de prevención de accidentes en el trabajo y otras.

Si la máquina no se utiliza, se deberá colocar de forma que nadie corra peligro. Dejar la

máquina, de manera que no la toquen personas ajenas, desenchufarla de la red.

Esta máquina la deberán utilizar únicamente personas instruidas en la utilización y el manejo de la misma o que aporten un certificado de que están capacitados para manejarla de forma segura.

Esta máquina la pueden utilizar personas con capacidades físicas, sensoriales o mentales limitadas o con falta de experiencia y conocimientos, en tanto estén vigiladas y hayan sido instruidas para manejar la máquina de forma segura, de manera que sean conscientes de los peligros que ello conlleva.

El usuario es el responsable de los accidentes o peligros que afecten a otras personas o sus propiedades.

Al trabajar por primera vez con esta máquina: dejar que el vendedor o un especialista le aclare cómo manejarla de forma segura.

Antes de comenzar el trabajo, comprobar siempre la máquina en cuanto al estado

reglamentario. Prestar especial atención al cable de conexión, el enchufe y los dispositivos de seguridad.

Examinar periódicamente el cable de conexión en cuanto a síntomas de lesiones o envejecimiento. No poner el aparato en marcha si el cable de conexión no está en perfecto estado – **¡peligro de descarga eléctrica!**

No emplear el cable de conexión para tirar de la máquina o transportarla.

Conectar sólo herramientas eléctricas a la caja de enchufe para aparatos – véase "Conectar el aparato a la red eléctrica" y "Conectar el aparato".

No emplear hidrolimpiadoras de alta presión para limpiar el aparato. El chorro de agua duro puede dañar piezas de la máquina.

No salpicar nunca la parte superior de la aspiradora con agua – **¡peligro de cortocircuito!**

Accesorios y piezas de repuesto

Acoplar únicamente piezas o accesorios autorizados por STIHL para esta máquina o piezas técnicamente equivalentes. Si tiene preguntas al respecto, consulte a un distribuidor especializado. Emplear sólo piezas o accesorios de gran calidad. De no hacerlo, existe el peligro de que se produzcan accidentes o daños en la máquina.

STIHL recomienda emplear piezas y accesorios originales STIHL. Las propiedades de éstos armonizan óptimamente con el producto y las exigencias del usuario.

No realizar modificaciones en la máquina – ello puede ir en perjuicio de la seguridad. STIHL excluye cualquier responsabilidad ante daños personales y materiales que se produzcan al emplear equipos de acople no autorizados.

Campos de aplicación

Aspirar materiales secos, no combustibles (polvo, suciedad, astillas de vidrio, virutas, arena, etc.) y líquidos no combustibles (agua sucia, zumos derramados y similares)



No aspirar nunca materiales calientes (p. ej., ceniza caliente, polvos combustibles y explosivos, colillas de cigarrillos candentes) ni líquidos inflamables (gasolina, diluentes, etc.), así como líquidos agresivos (ácidos, lejías) – **¡peligro de incendio, o bien de explosión!**

El aparato no es apropiado para aspirar polvos nocivos para la salud.

No se permite utilizar la máquina para otros fines, ya que se pueden producir accidentes o daños en la misma. No modificar este

producto – también ello puede causar accidentes o daños en el aparato.

Transporte de la máquina

Para transportar de forma segura la máquina en vehículos y sobre éstos, fijarla con cintas a prueba de resbalamiento y vuelcos.

No volcar el aparato si existe líquido en el depósito.

Antes del transporte, cerrar todos los elementos de enclavamiento en el depósito.

Antes de empezar el trabajo

Comprobar la máquina

- El interruptor se deberá poder pasar con facilidad a 0
- El interruptor tiene que encontrarse en la posición 0

La máquina sólo se deberá utilizar si reúne condiciones de seguridad para el trabajo – **¡peligro de accidente!**

Poner la máquina en funcionamiento sólo si todos los componentes están exentos de daños y firmemente montados.

Para aspirar líquidos o materiales mojados, quitar la bolsa de filtro y comprobar el funcionamiento del flotador. Trabajar siempre con el elemento filtrante.

No efectuar modificación alguna en los dispositivos de mando ni en los de seguridad

Conexión eléctrica

Disminuir el riesgo de descarga eléctrica:

- La tensión y la frecuencia de la máquina (véase el rótulo de modelo) tienen que coincidir con las de la red.
- Comprobar el cable de conexión, el enchufe de la red y el cable de prolongación en cuanto a daños. No se admite emplear cables, acoplamientos ni enchufes que estén dañados o cables de conexión que no correspondan a las normas.

- Enchufándola sólo a una caja de enchufe que esté debidamente instalada
- Emplear sólo cables de prolongación que correspondan a las normas para la respectiva aplicación
- El aislamiento del cable de conexión y del de prolongación, el enchufe y el acoplamiento deben estar en perfecto estado

Tender debidamente el cable de conexión y el de prolongación:

- Observar las secciones mínimas de los distintos cables – véase "Conectar la máquina a la red eléctrica"
- Tender el cable de conexión y marcarlo, de manera que no sufra daños y que nadie pueda correr peligro – **¡peligro de tropezar!**
- El uso de cables de prolongación inapropiados pueden ser peligroso. Emplear sólo cables de prolongación que estén homologados para su uso

en el exterior y estén correspondientemente marcados así como que tengan una sección suficiente

- El enchufe y el acoplamiento del cable de prolongación deberán ser impermeables al agua de salpicaduras o se deberán tender de manera que no puedan tener contacto con el agua – el enchufe y el acoplamiento del cable de prolongación no deberán estar dentro del agua
- No dejar que el cable roce en cantos ni en objetos puntiagudos o de cantos vivos
- No aplastar el cable en resquicios de puertas o resquicios de ventanas
- En el caso de cables enredados – desenchufarlos y ponerlos en orden
- Desenrollar siempre los tambores de los cables por completo, a fin de evitar el riesgo de incendio por sobrecalentamiento

Durante el trabajo



En caso de dañarse el cable de conexión a la red, desenchufarlo inmediatamente – **¡peligro de muerte por descarga eléctrica!**

No dañar el cable de conexión a la red pisándolo con vehículos, aplastándolo, tirando violentamente de él, etc.

No desenchufar la máquina de la red tirando del cable de conexión, agarrar el enchufe mismo.

Agarrar el enchufe de conexión a la red, el cable de conexión, así como las uniones por enchufe sólo con las manos secas.

No salpicar nunca aparatos eléctricos con agua – **¡peligro de cortocircuito!**

En caso de peligro inminente, o bien de emergencia – poner el interruptor en 0.

No dejar nunca el aparato en marcha sin vigilancia.

No dejar la máquina expuesta a la lluvia.

Trabajar con la máquina sólo estando ésta en posición vertical. No cubrir la máquina; prestar atención a que el motor esté suficientemente ventilado.

Aspirar sólo estando el elemento filtrante en perfecto estado.

En caso de formarse espuma o de salir líquido, interrumpir inmediatamente el trabajo, desenchufar el aparato de la red y vaciar el depósito.

En el caso de que la máquina haya sufrido incidencias para las que no ha sido diseñada (p. ej., golpes o caídas), se ha de verificar sin falta su funcionamiento seguro antes de seguir utilizándola – véase también "Antes de trabajar". Comprobar también la operatividad de los dispositivos de seguridad. No seguir utilizando la máquina en ningún caso si no reúne condiciones de seguridad. En caso de dudas, consultar a un distribuidor especializado.

Antes de ausentarse de la máquina: desconectarla – desenchufarla de la red.

Después de trabajar

Desenchufarlo de la red

No desenchufar la máquina de la red tirando del cable de conexión, agarrar el enchufe mismo.

Limpiar el polvo y suciedad de la máquina – no emplear disolventes de grasa.

Mantenimiento y reparaciones

ADVERTENCIA



Ante cualesquiera trabajos en la máquina: desenchufarla de la red.

- Emplear sólo repuestos de gran calidad. De no hacerlo, existe el peligro de que se produzcan accidentes o daños en la máquina. Si tiene preguntas al respecto, consulte a un distribuidor especializado.
- Los trabajos en la máquina (p. ej. la sustitución del cable de conexión) sólo pueden efectuarlos distribuidores autorizados o técnicos cualificados en electrotecnia, a fin de evitar peligros.

Limpiar las piezas de plástico con un paño. Los detergentes agresivos pueden dañar el plástico.

Limpiar las hendiduras de aire de refrigeración en la carcasa del motor si lo requiere su estado.

Efectuar con regularidad los trabajos de mantenimiento de la máquina. Efectuar únicamente trabajos de mantenimiento y reparaciones que estén descritos en el manual de

instrucciones. Encargar todos los demás trabajos a un distribuidor especializado.

STIHL recomienda emplear piezas de repuesto originales STIHL. Las propiedades de éstas armonizan óptimamente con el producto y las exigencias del usuario.

STIHL recomienda encargar los trabajos de mantenimiento y las reparaciones siempre a un distribuidor especializado STIHL. Los distribuidores especializados STIHL siguen periódicamente cursos de instrucción y tienen a su disposición las informaciones técnicas.

Volumen de suministro

SE 62

- 1 tubo flexible de aspiración 2,5 m
- 1 tubo de mano
- 2 tubos de aspiración insertables

SE 62 E

- 1 tubo flexible de aspiración 3,5 m
- 1 tubo de mano
- 1 tubo de aspiración telescópico

Accesorios en el depósito

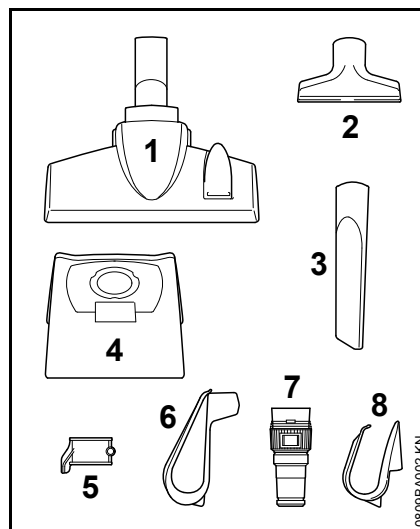

- 1 boquilla para el suelo (1) combinada
- 1 boquilla universal (2)
- 1 boquilla para juntas (3)
- 1 bolsa de filtro (4)

- 1 soporte del tubo de aspiración (5)

Adicionalmente sólo para SE 62

- 1 soporte para el cable de conexión (6)

Adicionalmente sólo para SE 62 E

- 1 adaptador para herramientas eléctricas (7)

- 1 soporte para el cable de conexión (8)

Completar la máquina

Antes de ponerla en funcionamiento por primera vez, se han de montar distintas piezas accesorias.

! ADVERTENCIA

Insertar el enchufe de la red en la caja de enchufe sólo si el aparato está completamente montado.

Abrir y cerrar el depósito

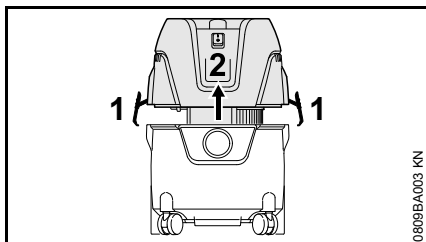

Abrir

- Abrir las grapas (1)
- Quitar la parte superior de la aspiradora (2) verticalmente hacia arriba
- Quitar el accesorio y colocar la bolsa de filtro – véase "Colocar la bolsa de filtro"

Cerrar

- Asentar la parte superior de la aspiradora (2) y cerrar las grapas (1) – fijarse en que éstas asienten correctamente

Colocar la bolsa de filtro

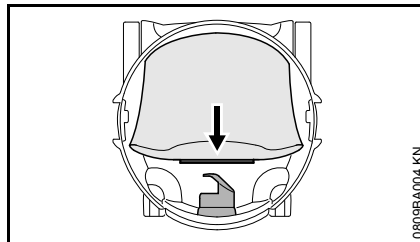

- Montar la corona de la bolsa de filtro en el racor de aspiración hasta el tope

Montar el tubo flexible de aspiración y el tubo de mano

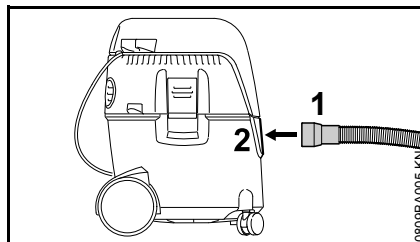

- Montar la corona (1) del tubo flexible de aspiración en el racor (2)

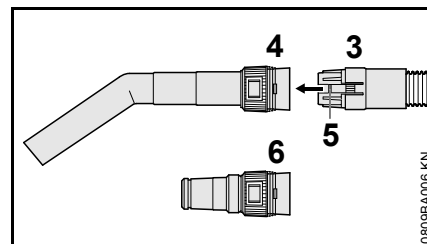

- Montar el acoplamiento (3) del tubo flexible de aspiración en el alojamiento (4) existente en el tubo de mano – el enclavamiento (5) tiene que encastrar

En caso de utilizar el adaptador para herramientas eléctricas (contenido en el volumen de suministro de la SE 62 E):

- Montar el acoplamiento (3) del tubo flexible de aspiración en el alojamiento (6) del adaptador para las herramientas eléctricas – el enclavamiento (5) tiene que encastrar

Soporte para el cable de conexión

SE 62

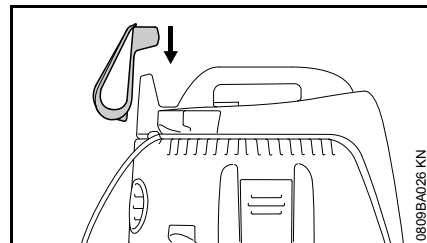

- Montar el soporte para el cable de conexión sobre el alojamiento de la parte superior de la aspiradora

SE 62 E

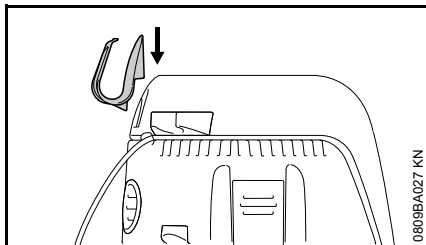

- Fijar el soporte para el cable de conexión en la brida derecha de la parte superior de la aspiradora

Tubo de aspiración

SE 62

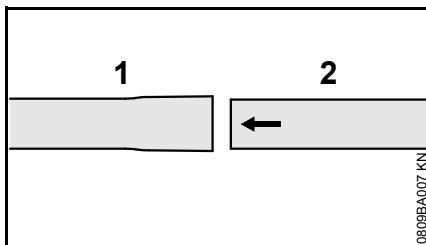

- Enchufar los tubos de aspiración (1) y (2) entre sí

SE 62 E

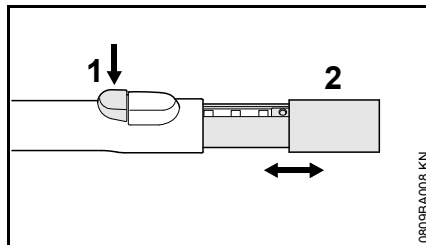

- Oprimir el botón (1)
- Introducir o sacar el tubo de aspiración (2)

Montar el soporte del tubo de aspiración

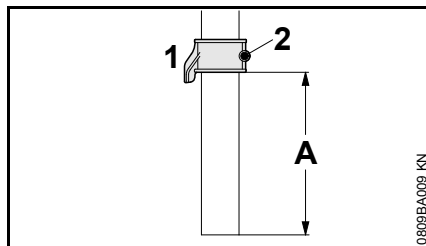

- Montar el soporte del tubo de aspiración (1) sobre dicho tubo (distancia A, aprox. 8 cm / 3,150 in.) y fijarlo con el tornillo (2)

Fijar los accesorios

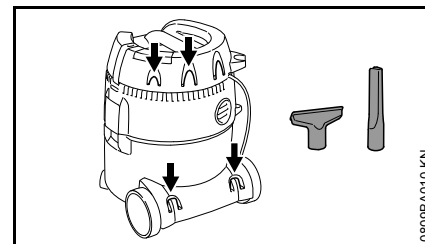

Fijar los accesorios en los soportes previstos para ello – como en la ilustración.

Conectar la máquina a la red eléctrica

La tensión y la frecuencia de la máquina (véase el rótulo de modelo) tienen que coincidir con las de la red.

La protección mínima de la conexión a la red tiene que corresponder a lo especificado en los datos técnicos – véase "Datos técnicos".

La máquina se debe conectar a la red eléctrica por medio de un interruptor de corriente de defecto que interrumpa la alimentación, cuando la corriente diferencial hacia tierra sobrepase 30 mA.

La conexión a la red tiene que corresponder a IEC 60364 así como a las prescripciones de los países.

Cable de prolongación

El cable de prolongación, por su tipo de construcción, tiene que tener al menos las mismas propiedades que el cable de conexión de la máquina. Tener en cuenta la marcación relativa al tipo de construcción (designación de modelo) en el cable de conexión.

Los hilos del cable, en función de la tensión de la red y la longitud del cable, tienen que tener la sección mínima representada.

Longitud de cable	Sección mínima
220 V – 240 V:	
hasta 20 m	1,5 mm ²
20 m hasta 50 m	2,5 mm ²

100 V – 127 V:

hasta 10 m AWG 14 / 2,0 mm²

10 m hasta 30 m AWG 12 / 3,5 mm²

Conexión a la caja de enchufe a la red

Antes de conectarla a la alimentación de tensión, comprobar si la máquina está desconectada – véase "Desconectar la máquina"

- Insertar el enchufe de conexión a la red de la máquina o el del cable de prolongación en una caja de enchufe debidamente instalada

Conectar la máquina

SE 62

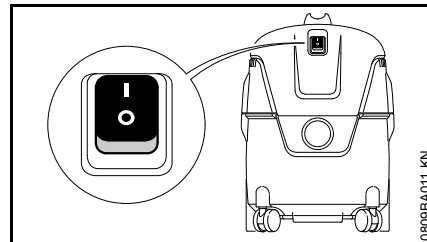

Posiciones del interruptor:



Aspiradora, conectada



Aspiradora, desconectada

- Para la conexión, poner el interruptor del aparato en la posición I

SE 62 E

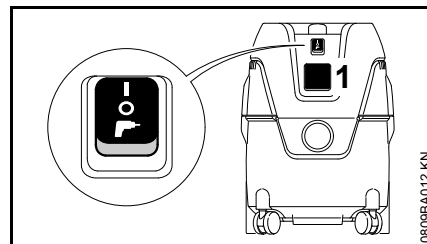

Las herramientas eléctricas se pueden conectar a la caja de enchufe para aparatos (1). Tener en cuenta la

potencia de conexión de la caja de enchufe para aparatos – véase "Datos técnicos".

- Antes de conectar una herramienta eléctrica a la caja de enchufe para aparatos (1), desconectar la aspiradora y la herramienta eléctrica a conectar

Al tratarse de herramientas eléctricas con regulación electrónica del número de revoluciones, se adapta la absorción de potencia de la aspiradora.

Posiciones del interruptor



Aspiradora, conectada – no se puede utilizar la caja de enchufe para aparatos



Aspiradora, desconectada



Aspiradora, lista para el servicio – la herramienta eléctrica que está conectada a la caja de enchufe para aparatos conecta y desconecta la aspiradora por medio del automatismo de conexión

- Para la conexión, poner el interruptor del aparato en la correspondiente posición

Trabajar

- Según la aplicación de la aspiradora – elegir el accesorio y montarlo en el tubo de aspiración, tubo de mano o tubo flexible de aspiración (sólo adaptador para herramienta eléctrica)

Boquilla para el suelo combinada

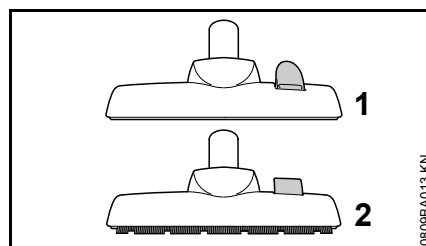

- Posición para aspirar moquetas (1)
- Posición para aspirar suelos lisos (2)

Boquilla universal

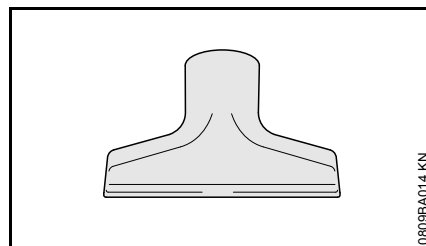

Para limpiar muebles acolchados o espacios interiores de vehículos.

Boquilla para juntas

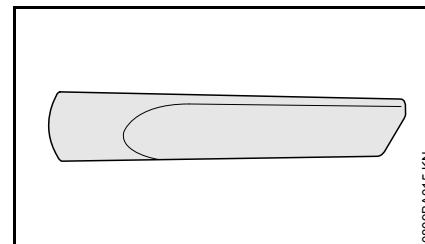

Para limpiar suciedad muy arraigada, p. ej. en rincones o juntas.

Adaptador para herramienta eléctrica (contenido en el volumen de suministro del SE 62 E)

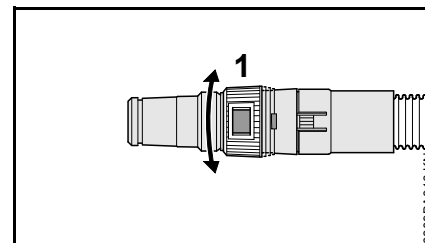

Para conectar herramientas eléctricas con dispositivo de aspiración:

- Empalmar el adaptador para la herramienta eléctrica con el tubo flexible de aspiración en lugar del tubo de mano
- Adaptar la fuerza de aspiración a la respectiva tarea o la respectiva máquina eléctrica con el anillo de ajuste (1)

Aspirar materiales secos

! ADVERTENCIA

No se admite aspirar materiales combustibles.

Para aspirar materiales secos, debería estar siempre colocada la bolsa de filtro en el depósito. De esta manera resulta fácil eliminar el material aspirado. También es posible aspirar en seco sin bolsa de filtro.



INDICACIÓN

No aspirar nunca sin el elemento filtrante o estando éste dañado.

Aspirar líquidos

! ADVERTENCIA

No se admite aspirar líquidos combustibles.

Para aspirar líquidos, quitar por principio la bolsa de filtro y comprobar el funcionamiento del flotador. El flotador interrumpe la corriente de aire, cuando el depósito está lleno. Si la aspiradora se emplea exclusivamente para aspirar en mojado, se debería sustituir el elemento filtrante por un elemento especial (accesorio especial).

Tras la aspiración de líquidos, el elemento filtrante está húmedo. El elemento filtrante húmedo se puede obstruir con mayor rapidez si se aspiran materiales secos. Por ello, el elemento filtrante se debería secar o sustituir por uno que no esté húmedo antes de volver a aspirar en seco.

Servicio de soplado

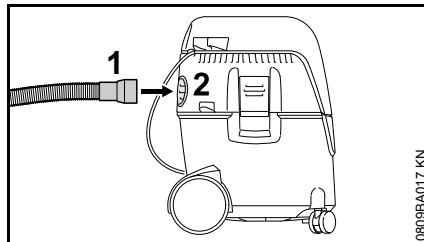

En lugares de difícil acceso y en cualquier lugar donde no sea posible o conveniente aspirar.

- Retirar el tubo flexible de aspiración del racor de aspiración
- Insertar el tubo flexible de aspiración (1) en la abertura de salida de aire (2)

Regular la fuerza de aspiración

La fuerza de aspiración se puede regular según las necesidades con el anillo de ajuste con el fin de no levantar del suelo alfombras ligeras o similares:

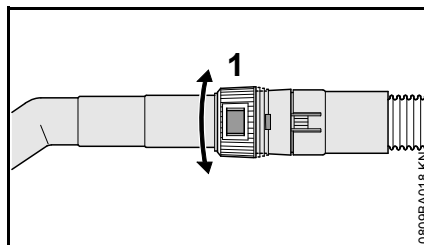

- Girar el anillo de ajuste (1) y adaptar de esta manera la fuerza de aspiración a la respectiva tarea de limpieza

Desconectar la máquina

SE 62

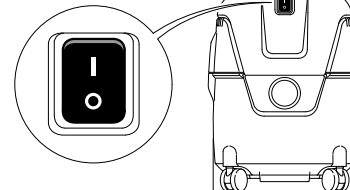

SE 62 E

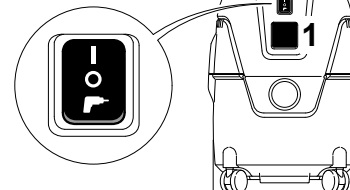

- Poner el interruptor del aparato en la posición **O**
- Desenchufarlo de la red

Después del trabajo

- Vaciar el depósito, limpiar la aspiradora

Después de aspirar líquidos:

- Deponer por separado la parte superior de la aspiradora, a fin de que pueda secarse el elemento filtrante

SE 62

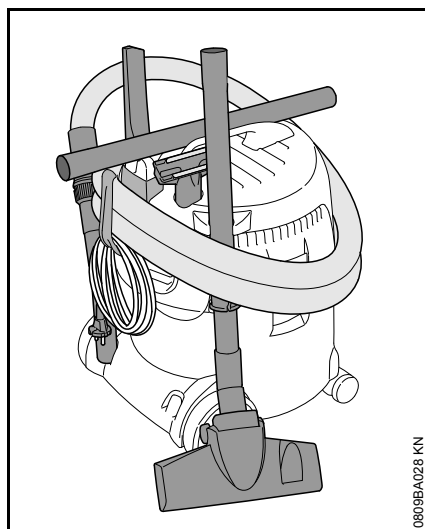

- Enrollar el cable de conexión y engancharlo en el soporte
- Fijar el tubo de aspiración, el tubo flexible de aspiración y los accesorios en las sujeciones previstas
- Guardar la aspiradora en un lugar seco y protegerla con el uso por personas ajenas

SE 62 E

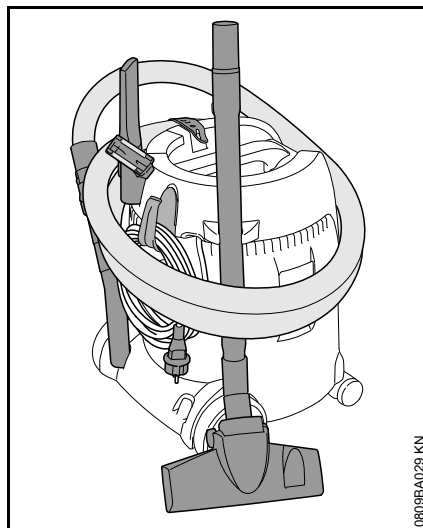

- Enrollar el cable de conexión y fijarlo con la cinta de goma
- Fijar el tubo de aspiración, el tubo flexible de aspiración y los accesorios en las sujeciones previstas
- Guardar la aspiradora en un lugar seco y protegerla con el uso por personas ajenas

Vaciar el depósito

- Desconectar la aspiradora
- Desenchufarlo de la red
- Abrir el depósito – véase "Completar el aparato"

Al aspirar en seco sin bolsa de filtro y al aspirar en mojado

- Retirar el tubo flexible de aspiración del racor de aspiración
- Vaciar el depósito y gestionar el contenido según las normas

Al aspirar en seco con bolsa de filtro

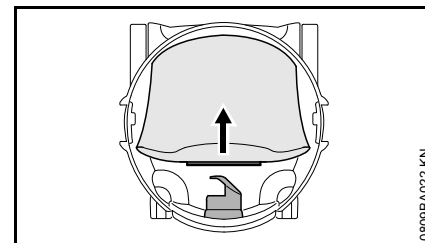

- Retirar la corona de la bolsa de filtro del racor de aspiración y cerrar dicha corona con la corredera
- Sacar con cuidado la bolsa de filtro del depósito y gestionarla como residuo conforme a las disposiciones de ley
- Colocar una nueva bolsa de filtro (las instrucciones figuran en la bolsa)
- Calar la corona de la bolsa en el racor de aspiración hasta el tope

Cerrar el depósito

- Limpiar el borde del depósito
- Asentar la parte superior de la aspiradora – véase "Completar el aparato"
- Antes de introducir el tubo flexible de aspiración: limpiar la corona del tubo flexible de aspiración y el racor de aspiración

Limpiar el elemento filtrante

- Cerrar la corredera del tubo de mano
- Conectar la aspiradora

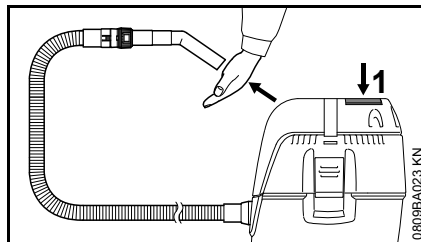

- Presionar firmemente la apertura del tubo de mano contra la superficie plana o cerrarla con la mano
- Pulsar tres veces el botón (1) para limpiar el filtro

Al hacerlo, se elimina el polvo depositado en el elemento filtrante.

Sustituir el elemento filtrante

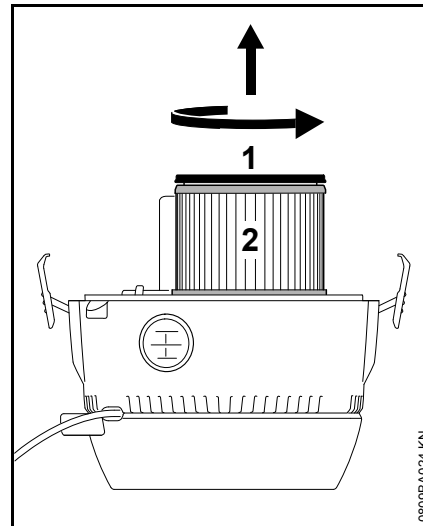

- Desenchufarlo de la red
- Quitar la parte superior de la aspiradora y darle la vuelta
- Girar la tapa (1) en el sentido de la flecha y quitarla
- Retirar el elemento filtrante (2) y gestionarlo como residuo conforme a las disposiciones de ley
- Comprobar el funcionamiento del flotador: al darle la vuelta a la parte superior de la aspiradora, se tiene que mover con facilidad el flotador
- Montar el nuevo elemento filtrante en orden inverso
- Montar la parte superior de la aspiradora



INDICACIÓN

No aspirar nunca sin el elemento filtrante o estando éste dañado.

Instrucciones de mantenimiento y conservación

Estos datos se refieren a condiciones de trabajo normales. En condiciones de trabajo más dificultosas (fuerte acumulación de polvo, etc.) y trabajos diarios de mayor duración, acortar correspondientemente los intervalos indicados.		Antes de comenzar el trabajo	Tras finalizar el trabajo o bien diariamente	Semanalmente	Mensualmente	En caso de avería	En caso de daños	Si lo requiere su estado
Aparato completo	control visual (estado)	X						
	limpiar		X					
Cable de conexión	comprobar	X						
	sustituir por un distribuidor especializado ¹⁾						X	
Interruptor	comprobación del funcionamiento	X						
	sustituir por un distribuidor especializado ¹⁾					X	X	
Hendidura de aire de refrigeración en la carcasa del motor	limpiar							X
Bolsa de filtro	cambiar							X
Elemento filtrante	limpiar							X
	sustituir						X	
Depósito	vaciar		X					
Tornillos y tuercas accesibles	reapretar							X
Rótulos adhesivos de seguridad	sustituir						X	

¹⁾ STIHL recomienda un distribuidor especializado STIHL

Minimizar el desgaste y evitar daños

La observancia de las instrucciones de este manual de instrucciones evita un desgaste excesivo y daños en la máquina.

El uso, mantenimiento y almacenamiento de la máquina se han de realizar con el esmero descrito en este manual de instrucciones.

Todos los daños originados por la inobservancia de las indicaciones de seguridad manejo y mantenimiento son responsabilidad del usuario mismo. Ello rige en especial para:

- Modificaciones del producto no autorizadas por STIHL
- El empleo de herramientas o accesorios que no estén autorizados para la máquina o que sean de calidad deficiente
- El empleo de la máquina para fines inapropiados
- Empleo de la máquina en actos deportivos o competiciones
- Daños derivados del uso de la máquina pese a la existencia de componentes averiados

Trabajos de mantenimiento

Todos los trabajos que figuran en el capítulo "Instrucciones de mantenimiento y conservación" se han de efectuar con regularidad. En tanto estos trabajos de mantenimiento no los pueda efectuar el usuario mismo, habrán de encargarse a un distribuidor especializado.

STIHL recomienda encargar los trabajos de mantenimiento y las reparaciones únicamente a un distribuidor especializado STIHL. Los distribuidores especializados STIHL siguen periódicamente cursos de instrucción y tienen a su disposición las Informaciones Técnicas necesarias.

De no efectuarse oportunamente estos trabajos o en caso de hacerlo indebidamente, pueden producirse daños que serán responsabilidad del usuario mismo. De ellos forman parte, entre otros:

- Daños en el electromotor como consecuencia de de un mantenimiento inoportuno o insuficiente (p. ej. limpieza insuficiente de la conducción del aire de refrigeración)
- Daños por una conexión eléctrica errónea (tensión, cables de alimentación de medidas insuficientes)
- Daños por corrosión y otros daños derivados de un almacenamiento indebido
- Daños en la máquina como consecuencia del empleo de piezas de repuesto de calidad deficiente

Piezas de desgaste

Algunas piezas de la máquina están sometidas a un desgaste normal aun cuando el uso sea el apropiado y se han de sustituir oportunamente en función del tipo y la duración de su utilización. De ellas forman parte, entre otras:

- Elemento filtrante, bolsa de filtro

Subsanar irregularidades de funcionamiento

Perturbación : el motor no arranca

Causa	Remedio
El fusible de la red está desconectado	Comprobar el fusible de la red y conectarlo

Perturbación: el motor no arranca en servicio automático

Causa	Remedio
La herramienta eléctrica está averiada o no está correctamente enchufada	Comprobar el funcionamiento de la herramienta eléctrica o enchufarla correctamente

Perturbación: potencia de aspiración, disminuida

Causa	Remedio
Bolsa de filtro, llena	Véase "Vaciar el depósito"
Tubo flexible de aspiración / boquilla, obstruidos	Limpiar el tubo flexible de aspiración / boquilla
Elemento filtrante, sucio	Véase "Limpiar el elemento filtrante" o bien "Sustituir el elemento filtrante"
Junta entre la parte superior de la aspiradora y el depósito, sucia o averiada	Limpiar la junta o renovarla

español

**Perturbación: sin potencia de aspiración
al aspirar en seco**

Causa	Remedio
Depósito lleno (el flotador cierra la abertura de aspiración)	Véase "Vaciar el depósito"

Componentes importantes

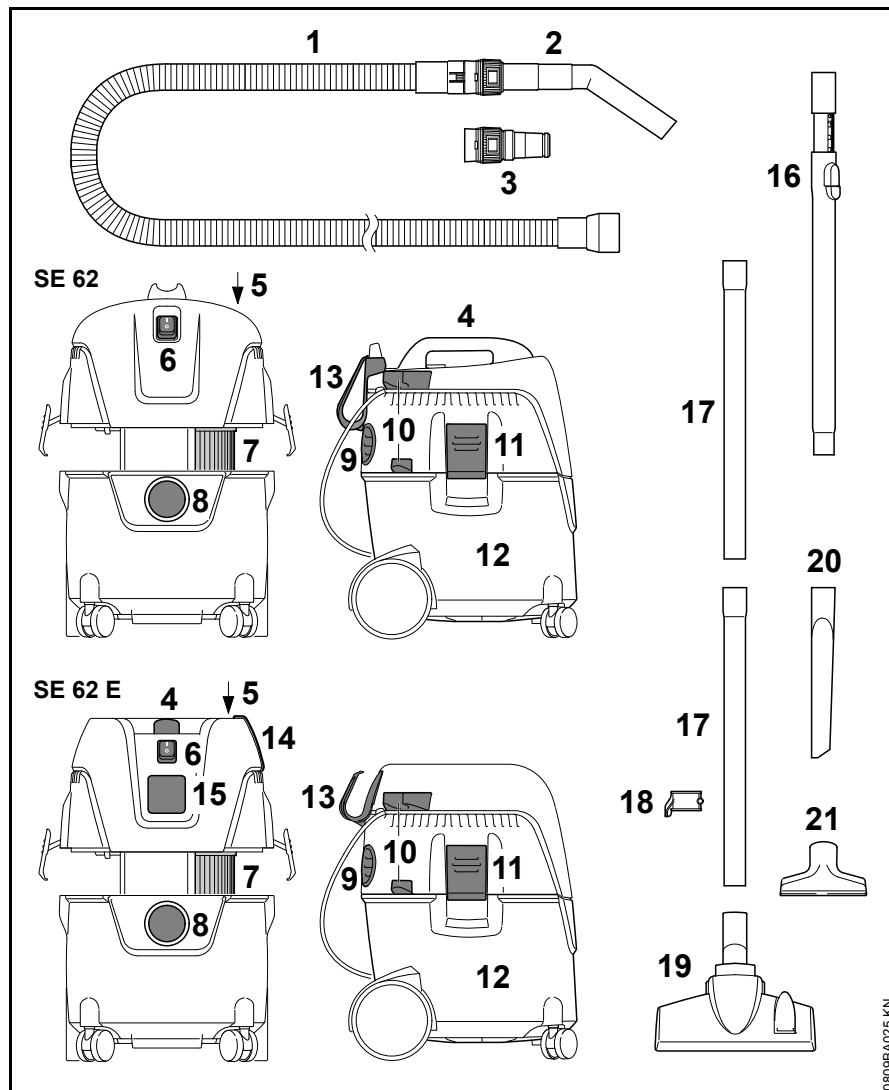

- 1 Tubo flexible de aspiración
- 2 Tubo de mano
- 3 Adaptador para herramienta eléctrica ¹⁾
- 4 Empuñadura
- 5 Botón para limpiar el filtro
- 6 Interruptor
- 7 Filtro
- 8 Empalme tubo flexible de aspiración en servicio de aspiración
- 9 Abertura de salida de aire y empalme del tubo de aspiración en el servicio de soplado
- 10 Soportes para tubo de aspiración
- 11 Grapa
- 12 Depósito
- 13 Soporte para el cable de conexión
- 14 Cinta de goma – soporte para tubo flexible de aspiración¹⁾
- 15 Caja de enchufe para aparatos¹⁾
- 16 Tubo de aspiración telescópico¹⁾
- 17 Tubos de aspiración
- 18 Soporte para tubo de aspiración
- 19 Boquilla para el suelo combinada
- 20 Boquilla para juntas
- 21 Boquilla universal

¹⁾ Contenido en el volumen de suministro de la SE 62 E

Datos técnicos

Motor

Tensión nominal:	220 - 240 V
Frecuencia:	50 Hz
Consumo de corriente máx.:	1400 W
Consumo de corriente según EN 60335-2-2:	1000 W
Potencia de conexión de la caja de enchufe para aparatos SE 62 E:	2000 W
Fusible de la red:	16 A 10 A ¹⁾
Clase de protección SE 62:	II <input type="checkbox"/>
Clase de protección SE 62 E:	I
Tipo de protección:	IP X4
¹⁾ Sólo CH, AR	

Datos de potencia

Potencia de aspiración máx. de aire:	3600 l/pm
Depresión máx.:	210 mbares

Medidas

SE 62

Longitud, aprox.:	385mm
Ancho, aprox.:	377 mm
Altura, aprox.:	506 mm

Volumen del depósito:	20 l
Longitud tubo flexible de aspiración:	2,5 m
Diámetro interior tubo flexible de aspiración:	32 mm

SE 62 E

Longitud, aprox.:	385mm
Ancho, aprox.:	377 mm
Altura, aprox.:	485 mm
Volumen del depósito:	20 l
Longitud tubo flexible de aspiración:	3,5 m
Diámetro interior tubo flexible de aspiración:	32 mm

Peso

SE 62

Lista para el trabajo:	7,5 kg
------------------------	--------

SE 62 E

Lista para el trabajo:	8 kg
------------------------	------

Valores de sonido

Nivel de intensidad sonora L_p según EN 60704-1 (a 1 m de distancia)

70,9 dB(A)

Para el nivel de intensidad sonora, el-valor K según RL 2006/42/CE es de = 2 dB(A).

REACH

REACH designa una ordenanza CE para el registro, evaluación y homologación de productos químicos.

Para informaciones para cumplimentar la ordenanza REACH (CE) núm. 1907/2006, véase www.stihl.com/reach

Indicaciones para la reparación

Los usuarios de esta máquina sólo deberán realizar trabajos de mantenimiento y conservación que estén especificados en este manual de instrucciones. Las reparaciones de mayor alcance las deberán realizar únicamente distribuidores especializados.

STIHL recomienda encargar los trabajos de mantenimiento y las reparaciones siempre a un distribuidor especializado STIHL. Los distribuidores especializados STIHL siguen periódicamente cursos de instrucción y tienen a su disposición las informaciones técnicas.

En casos de reparación, montar únicamente piezas de repuesto autorizadas por STIHL para esta máquina o piezas técnicamente equivalentes. Emplear sólo repuestos de gran calidad. De no hacerlo, existe el peligro de que se produzcan accidentes o daños en la máquina.

STIHL recomienda emplear piezas de repuesto originales STIHL.

Las piezas originales STIHL se reconocen por el número de pieza de repuesto STIHL, por el logotipo **STIHL**® y, dado el caso, el anagrama de repuestos STIHL  (en piezas pequeñas, puede encontrarse este anagrama también solo).

Gestión de residuos

En la gestión de residuos, observar las normas correspondientes específicas de los países.

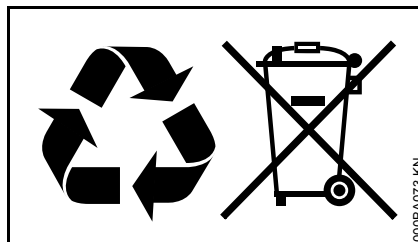

Los productos STIHL no deben echarse a la basura doméstica. Entregar el producto STIHL, el acumulador, los accesorios y el embalaje para reciclarlos de forma ecológica.

El distribuidor especializado STIHL le proporcionará informaciones actuales relativas a la gestión de residuos.

Declaración de conformidad UE

ANDREAS STIHL AG & Co. KG
Badstr. 115
D-71336 Waiblingen

Alemania

comunica bajo su exclusiva responsabilidad, que

Tipo: Aspiradora en mojado/seco
Marca de fábrica: STIHL
Modelo: SE 62, SE 62 E
Identificación de serie: 4784

corresponde a las prescripciones habituales de las directrices 2011/65/EU, 2006/42/EG, 2014/30/EU y 2014/35/EU, y que se ha desarrollado y fabricado en cada caso conforme a las versiones válidas en la fecha de producción de las normas siguientes:

EN ISO 12100-1, EN ISO 12100-2, EN 60335-1, EN 60335-2-2, EN 55014-1, EN 55014-2, EN 61000-3-2, EN 61000-3-3

Conservación de la documentación técnica:

ANDREAS STIHL AG & Co. KG
Produktzulassung

El año de construcción, el país de fabricación y el número de máquina figuran en la máquina.

español

Waiblingen, 07.03.2017

ANDREAS STIHL AG & Co. KG

Atentamente

A handwritten signature in black ink, reading "Thomas Elsner". The signature is written in a cursive, flowing style.

Thomas Elsner

Director de gestión de productos y
servicios

The CE mark, consisting of the letters "C" and "E" in a bold, sans-serif font, positioned side-by-side.

Popis sadržaja

Uz ovu uputu za uporabu	88
Upute o sigurnosti u radu i tehnika rada	88
Opseg isporuke	93
Kompletiranje uređaja	93
Električno priključivanje uređaja	95
Uklapanje/uključivanje uređaja	96
Rad	96
Isklapanje/isključivanje uređaja	98
Nakon rada	98
Ispražnjavanje spremnika	99
Čišćenje filterskog elementa	99
Zamjena filterskog elementa	100
Upute za održavanje- i njegu	101
Minimiranje istrošenja i izbjegavanje kvarova/šteta	102
Odklanjanje kvarova/smetnji u radu/pogonu	102
Važni ugradbeni dijelovi	104
Tehnički podaci	105
Upute za vršenje popravaka	105
Zbrinjavanje	106
EU-izjava o sukladnosti	106
Adrese	107

Cijenjeni i dragi kupci,

mного Vam hvala, što ste se odlučili za kvalitetan proizvod tvrtke STIHL.

Ovaj proizvod proizveden je u modernom postupku izrade i sa sveobuhvatnim sigurnosnim mjerama, vezanim uz kakvoću. Mi se trudimo učiniti sve, kako bi Vi bili zadovoljni s ovim uređajem i kako bi s njime radili bez problema.

Ukoliko vezano uz Vaš uređaj imate pitanja, molimo Vas da se obratite na Vašeg trgovca ili direktno na našu organizaciju prodaje.

Vaš



Dr. Nikolas Stihl

STIHL®

SE 62, SE 62 E

Uz ovu uputu za uporabu

Slikovni simboli

Svi slikovni simboli, koji su smješteni na uređaju, pojašnjeni su u ovom naputku za korišćenje.

Označavanje odlomaka teksta



UPOZORENJE

Upozorenje na opasnost od nesreće- i na opasnost od zadobivanja ozljeda za osobe, kao i na opasnost od teških kvarova/šteta na stvarima.



UPUTA

Upozorenje na mogućnost oštećenja uređaja ili njegovih pojedinačnih dijelova.

Daljnji tehnički razvoj

STIHL stalno radi na daljnjem razvoju svih strojeva i uređaja ; istoga si zadržavamo pravo vršenja izmjena opsega isporuke u obliku, tehnici i opremi.

Stoga se iz podataka i slika u ovom naputku za korišćenje ne mogu postavljati-izvoditi nikakvi zahtjevi.

Upute o sigurnosti u radu i tehnika rada



Kod tog uređaja potrebne su posebne mjere sigurnosti u radu. Strujni priključak otvara posebne izvore opasnosti.



Prije prvog stavljanja u rad/pogon pažljivo pročitati cijeli uputa za uporabu i spremiti ga na sigurno mjesto, radi kasnijeg korišćenja. Neuvažavanje uputa za uporabu može biti opasno po život.

! UPOZORENJE

- Djeca i mladi ne smiju rukovati ovim uređajem. Djecu držati pod nadzorom i osigurati, da se ne igraju s uređajem.
- Uređaj predavati ili posuđivati samo onim osobama, koje su upoznate s tim modelom i njegovim rukovanjem – i uvijek istovremeno predavati uputu za uporabu.
- Prije svih radova na uređaju, na primjer čišćenja, održavanja, zamjene dijelova – **izvući mrežni utikač!**

Potrebno je pridržavati se nacionalnih sigurnosnih propisa, npr. propisa strukovnih komora, zavoda za zdravstveno osiguranje, tijela nadležnih za zaštitu na radu i drugih.

Kada se uređaj više neće koristiti, treba ga isključiti/isključiti tako, da nitko ne bude ugrožen. Uređaj osigurati od neovlaštenog pristupa, izvući mrežni utikač.

Uređaj smiju koristiti samo osobe koje su osposobljene za njegovu uporabu i rukovanje, ili koje pruže dokaz da njime mogu sigurno rukovati.

Uređaj ne smiju koristiti osobe sa smanjenim fizičkim, osjetilnim ili mentalnim sposobnostima ili s nedostatkom iskustva i znanja, osim ako ih se nadzire i upućuje na sigurno postupanje s uređajem, te ako razumiju s time povezane opasnosti.

Korisnik je odgovoran za nesreće ili opasnosti koje mogu nastati za druge osobe ili njihovu imovinu.

Tko prvi puta radi s uređajem: prodavatelj ili neko drugo stručno lice mu treba objasniti, kako se njime sigurno rukuje.

Prije svakog početka rada treba provjeriti, da li je uređaj u stanju koje je u skladu s propisima (radno besprijeckornom). Posebice treba obratiti pažnju na priključni vod, mrežni utikač i sigurnosne uređaje/naprave.

Priključnom vodu redovito provjeravati naznake oštećenja ili starenja. Ne stavljati u rad/pogon uređaj, čiji priključni vod nije u besprijeckornom stanju – **opasnost po život uslijed strujnog udara!**

Priključni vod ne upotrebljavati za povlačenje ili transportiranje uređaja.

Na utičnicu uređaja priključivati samo električne alate – vidjeti poglavlja "Električno priključivanje uređaja" i "Uključivanje uređaja".

Za čišćenje uređaja ne upotrebljavati visokotlačne čistače. Snažan vodeni mlaz može oštetiti dijelove uređaja.

Električne uređaje nikada ne prskati vodom – **opasnost od kratkog spoja!**

Pribor i pričuvni dijelovi

Dograđivati samo one dijelove ili pribore, čiju primjenu je tvrtka STIHL dozvolila za taj uređaj ili tehnički istovrsne dijelove. U slučaju pitanja obratiti se specijaliziranom trgovcu. Upotrebljavati samo

visokovrijedne dijelove ili pribore. U protivnom može postojati opasnost od nesreća ili kvarova/šteta na uređaju.

STIHL preporučuje uporabu originalnih dijelova i pribora tvrtke STIHL. Oni su svojim karakteristikama optimalno prilagođeni proizvodu i zahtjevima korisnika.

Ne obavljati preinake na uređaju – time možete ugroziti vlastitu sigurnost. Tvrtka STIHL isključuje svaku odgovornost za tjelesne ozljede i materijalne štete uzrokovane uporabom neodobrenih dogradnih uređaja.

Područja primjene

Usisavanje suhих, nezapaljivih materijala (prašina, nečistoća, staklene krhotine, iverje, pijesak itd.) i nezapaljivih tekućina (nečista voda, proliveni sokovi između ostalog).



Ne usisavati ni vruće materijale (vruć pepeo, zapaljive eksplozivne prašine, žareće cigaretnu opušku itd.), niti tekućine, opasne zbog izbijanja požara (benzin, razrjeđivač itd.), kao niti agresivne tekućine (kiseline, lužine) – **opasnost od požara ili eksplozije!**

Uređaj nije prikladan za usisavanje prašina, koje ugrožavaju zdravlje.

Primjena uređaja u druge svrhe nije dozvoljena i može uzrokovati nesreće ili kvarove/štete na uređaju. Ne vršiti izmjene na proizvodu – to također može uzrokovati nesreće ili kvarove/štete na uređaju.

Transportiranje uređaja

Radi sigurnog transporta u- i na vozilima, uređaj treba pričvrstiti s trakama tako, da bude siguran od sklizanja i preokretanja.

Ne preokretati uređaj, dok se tekućina nalazi u spremniku.

Prije transporta, na spremniku zatvoriti sva mjesta zakračunavanja.

Prije rada

provjeriti uređaj

- Skopka (prekidač) se mora dati lako pomicati na 0
- sklopka (prekidač) se mora nalaziti u položaju 0

Uređaj smije raditi samo u radno sigurnom i besprijekornom stanju – **opasnost od nesreće!**

Uređaj u rad/pogon stavljati samo, ako su svi dijelovi neoštećeni i čvrsto montirani.

Prije usisavanja tekućina ili mokrih materijala, odstraniti vreću pročištača i provjeriti rad/funkciju plovka. Uvijek raditi s filterskim elementom.

Ne vršiti izmjene na uređajima za posluživanje i na sigurnosnim uređajima/napravama.

Električni priključak

Izbjegavati opasnost od strujnog udara:

- napon i frekvencija uređaja (vidi pločicu s oznakom tipa) moraju biti u skladu s naponom i frekvencijom mreže
- priključnom vodu, mrežnom utikaču i produžnom vodu provjeriti oštećenja oštećeni vodovi, spojke i utikači ili priključni vodovi koji nisu u skladu s propisima, ne smiju se upotrebljavati
- električni priključak smije biti samo na utičnici koja je instalirana u skladu s propisima
- Upotrebljavati samo one produžne vodove, koji odgovaraju propisima za dotični slučaj primjene.
- izolacija priključnog- i produžnog voda, utikača i spojke mora biti u besprijekornom stanju

Stručno polagati priključni- i produžni vod:

- uvažavati najmanje poprečne presjeke pojedinačnih vodova – pogledati poglavlje "Električno priključivanje uređaja"
- priključni vod polagati i označavati tako, da se isti ne može oštetiti i da pri tome nitko ne bude ugrožen – **opasnost od spoticanja!**
- Uporaba neprikladnih produžnih vodova može biti opasna. Upotrebljavati samo one produžne vodove, čija uporaba je dopuštena za vanjsku primjenu i one, koji su označeni na odgovarajući način, te imaju dostatan presjek voda;
- Utikač i spojka produžnog voda moraju biti zaštićeni od prskanja vodom ili moraju biti položeni tako, da ne dolaze u doticaj s vodom – utikač i spojka produžnog voda ne smiju ležati u vodi;

- ne puštati da se taru na rubovima/bridovima, šiljastim ili oštrim predmetima
- ne gnječiti ih oštrim bridom vratiju ili prozorskim reškrom
- kod omotanih/prepletenih vodova – izvući mrežni utikač i odmotati vodove
- uvijek u cijelosti odmotati kabelski bubanj, kako bi izbjegli opasnost od izbijanja požara zbog pregrijavanja

Za vrijeme rada



U slučaju oštećenja priključnog voda, odmah izvaditi mrežni utikač – **opasnost po život zbog strujnog udara!**

Priključni vod ne oštećivati prelaženjem preko njega vozilom, gnječanjem, deranjem itd.

Mrežni utikač ne izvlačiti iz utičnice povlačenjem priključnog voda, zahvaćati na mrežni utikač.

Mrežni utikač, priključni- i produžni vod, kao i zatične spojeve zahvaćati samo sa suhim rukama.

Električne uređaje nikada ne prskati vodom – **opasnost od kratkog spoja!**

Kada prijete opasnost, naime u nevolji – sklopku postaviti na 0.

Uređaj nikada ne puštati da radi bez nadzora.

Ne ostavljati uređaj na kiši.

Uređaj pogoniti/raditi s njime, samo stojeći. Ne pokrivati uređaj, paziti na dostatno provjetravanje/ventiliranje motora.

Usisavati samo s neoštećenim filterskim elementom.

Pri stvaranju tj. razvoju pjene ili u slučaju izlazeće tekućine, odmah prekinuti rad, izvući mrežni utikač i isprazniti spremnik.

Ukoliko uređaj nije bio podvrgnut opterećenju u skladu s odredbama (primjerice djelovanju sile uslijed udarca ili pada), prije daljnjeg rada/pogona obvezno mu treba provjeriti

radno sigurno i besprijeckorno stanje – pogledati takoder poglavlje "Prije rada". Također provjeriti radnu/funkcionalnu valjanost sigurnosnih uređaja. Uređaj, koji nije u radno sigurnom stanju, ne smije se niti u jednom slučaju dalje koristiti. U slučaju dvojbe potražiti savjet specijaliziranog servisa.

Prije nego što napustimo uređaj: isključiti/isklopiti uređaj – izvući mrežni utikač.

Nakon rada

mrežni utikač izvući iz utičnice
Mrežni utikač ne izvlačiti iz utičnice povlačenjem priključnog voda, zahvaćati na mrežni utikač.

Uređaj očistiti od prašine i nečistoće – ne upotrebljavati sredstva za otapanje masti.

Održavanje i popravci

UPOZORENJE



Prije svih radova na uređaju: mrežni utikač izvući iz utičnice.

- Upotrebljavati samo pričuvne dijelove visoke kakvoće. U protivnom može postojati opasnost od nesreća ili kvarova/šteta na uređaju. U slučaju pitanja uz to, obratiti se za savjet stručnom trgovcu.
- Radove na uređaju (npr. zamjenu priključnog kabela) smiju obavljati samo ovlašteni serviseri ili kvalificirani električari, kako bi se izbjegle opasnosti.

Dijelove od plastične mase čistiti tkaninom. Sredstva za čišćenje jakog kemijskog sastava mogu oštetiti plastičnu masu.

Proreze za rashladni zrak u kućištu motora čistiti u slučaju potrebe.

Redovito održavati uređaj. Vršiti samo radove održavanja i popravke, koji su opisani u uputi za uporabu. Sve ostale radove povjeriti na izvedbu stručnom trgovcu.

Tvrtka STIHL preporučuje uporabu originalnih pričuvnih dijelova tvrtke STIHL. Oni su

po svojim karakteristikama optimalno prilagođeni uređaju i zahtjevima korisnika.

STIHL preporučuje, da se radovi održavanja i popravci povjere na izvedbu samo stručnom trgovcu tvrtke STIHL. Stručnim trgovcima tvrtke STIHL se nude redovita školovanja, a tehničke informacije im stoje na raspolaganju.

Opseg isporuke

SE 62

- 1x usisno crijevo 2,5 m
- 1x ručna cijev
- 2x utična usisna cijev

SE 62 E

- 1x usisno crijevo 3,5 m
- 1x ručna cijev
- 1x teleskopska usisna cijev

Dijelovi pribora u spremniku

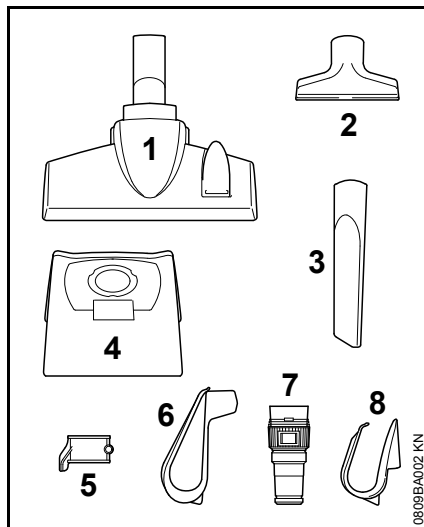

- 1x kombi sapnica za pod (1)
- 1x univerzalna sapnica (2)
- 1x sapnica za fuge (3)
- 1x filtarska vrećica (4)

1x držač usisne cijevi (5)

dodatno samo za SE 62

1x držač za priključni vod (6)

dodatno samo za SE 62 E

1x adapter za električne alate (7)

1x držač za priključni vod (8)

Kompletiranje uređaja

Prije prvog stavljanja u rad/pogon, moraju se montirati razni dijelovi pribora.



UPOZORENJE

Mrežni utikač gurnuti u utičnicu tekar, kada je uređaj kompletno montiran.

Otvoriti i zatvoriti spremnik

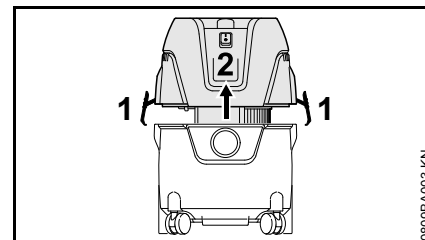

Otvoriti

- Otvoriti spojnice (1)
- Gornji dio usisavača (2) skinuti potezom okomito prema gore.
- Skinuti pribor i umetnuti filtarsku vrećicu – vidjeti "Umetanje filtarske vrećice"

Zatvaranje

- Postaviti gornji dio usisavača (2) i zatvoriti spojnice (1) – paziti na ispravan dosjed spojnica

Umetanje vreće pročištača

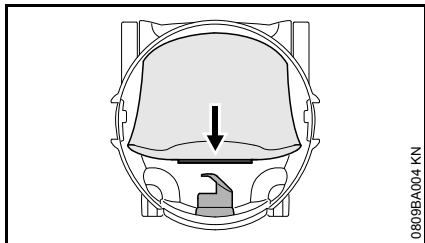

- Rukavac filtarske vrećice nataknuti na usisnu sapnicu do graničnika

Montiranje usisnog crijeva i ručne cijevi

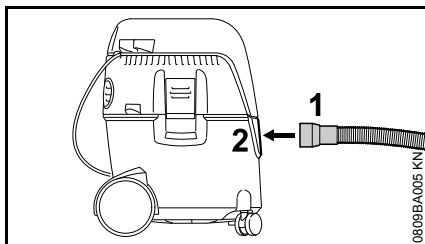

- Rukavac (1) usisnog crijeva umetnuti u usisnu sapnicu (2)

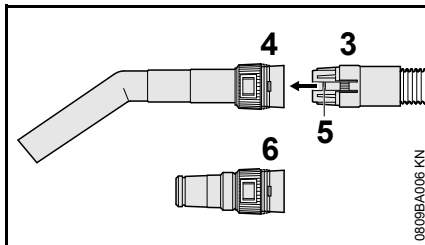

- Spojku (3) usisnog crijeva gurnuti u priхват (4) na ručnoj cijevi – zasun (5) mora dosjesti

Pri korištenju adaptera za električne alate (sadržano u isporuci za SE 62 E):

- Spojku (3) usisnog crijeva gurnuti u prihvat (6) adaptera za električni alat – zasun (5) mora dosjesti

držač za priključni vod

SE 62

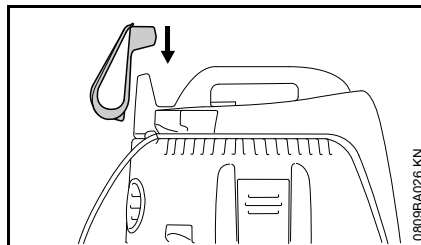

- Držač priključnog voda prebaciti preko prihvata na gornjem dijelu usisivača

SE 62 E

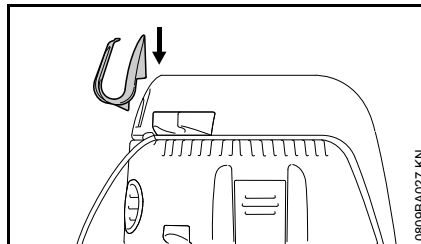

- Pričvrstiti držač priključnog voda na desnoj pločici na gornjem dijelu usisivača

Usisna cijev

SE 62

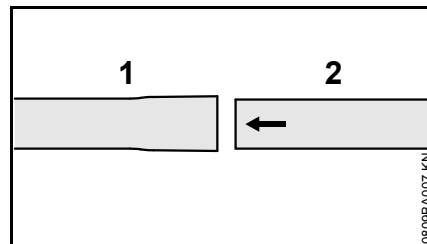

- Spojiti usisne cijevi (1) i (2)

SE 62 E

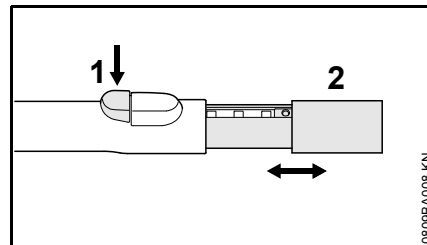

- Pritisnuti gumb (1)
- Uvući ili izvući usisnu cijev (2)

Montiranje držača usisne cijevi

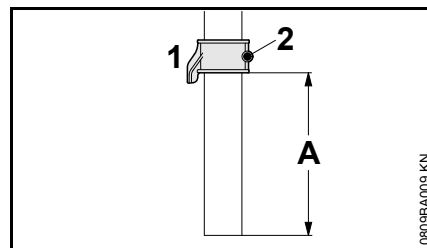

- Držač usisne cijevi (1) gurnuti preko usisne cijevi (razmak A oko 8 cm / 3,150 inča) i pričvrstiti vijkom (2)

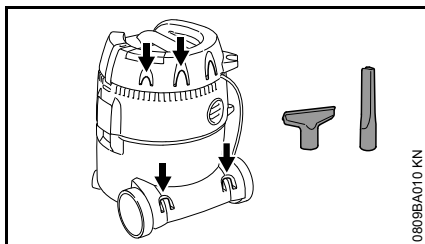
Pričvrstiti pribor.

Pribor pričvrstiti na držače, predviđene za tu svrhu – kao na slici.

Električno priključivanje uređaja

Napon i frekvencija uređaja (vidi pločicu s oznakom tipa) moraju biti u skladu s naponom i frekvencijom mreže.

Najmanje osiguranje mrežnog priključka mora biti izvršeno u skladu s predloškom u tehničkim podacima – pogledati poglavlje "Tehnički podaci".

Uređaj mora biti priključen na opskrbu strujom preko zaštitne strujne ili nadstrujne sklopke, koja prekida struju, kada diferencijska struja prema zemlji premašuje 30 mA.

Mrežni priključak mora odgovarati IEC 60364, kao i propisima koji se odnose na dotičnu zemlju.

Produžni vod

Produžni vod mora, polazeći od njegove vrste gradnje, ispunjavati u najmanju ruku iste karakteristike, kao priključni vod na uređaju. Uvažavati oznaku uz vrstu gradnje (oznaka tipa) na priključnom vodu.

Kebelske žile u vodu moraju, ovisno o mrežnom naponu i duljini voda, imati navedeni najmanji poprečni presjek.

Duljina voda	Najmanji poprečni presjek
220 V – 240 V:	
do 20 m	1,5 mm ²
20 m do 50 m	2,5 mm ²
100 V – 127 V:	
do 10 m	AWG 14 / 2,0 mm ²
10 m do 30 m	AWG 12 / 3,5 mm ²

Priključak na mrežnu utičnicu

Prije priključivanja na opskrbu strujom provjeriti, da li je uređaj iskllopljen/isključen – pogledati poglavlje "Isklapanje/isključivanje uređaja".

- Mrežni utikač uređaja ili mrežni utikač produžnog voda gurnuti u utičnicu koja je instalirana u skladu s propisima.

Uklapanje/uključivanje uređaja

SE 62

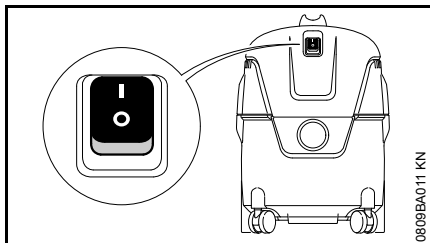

Položaji sklopke



Usisivač uključen



Usisivač isključen

- Za uključivanje namjestiti prekidač uređaja na položaj I

SE 62 E

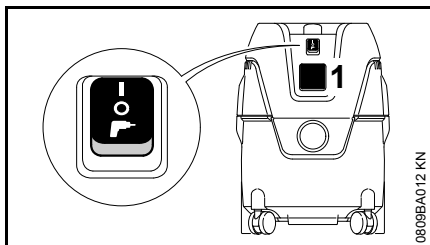

Električni alati mogu se priključiti na utičnicu uređaja (1). Uvažavati priključnu snagu utičnice uređaja – pogledati poglavlje "Tehnički podaci".

- Prije priključivanja električnog alata na utičnicu uređaja (1) isključiti usisavač i električni alat koji se priključuje

Kod električnih alata s elektroničkom regulacijom broja okretaja primljena snaga usisavača prilagođava se.

Položaji sklopke



Usisivač uključen – utičnica uređaja ne može se koristiti



Usisivač isključen



Usisivač spreman za rad – električni alat priključen na utičnicu uređaja uključuje i isključuje usisavač putem uklopne automatike.

- Radi uklapanja sklopku uređaja postaviti na odgovarajući položaj sklopke.

Rad

- Zavisno od primjene usisavača odabrati pribor i priključiti ga na usisnu cijev, ručnu cijev ili usisno crijevo (samo adapter za električni alat) stecken

Kombi sapnica za pod

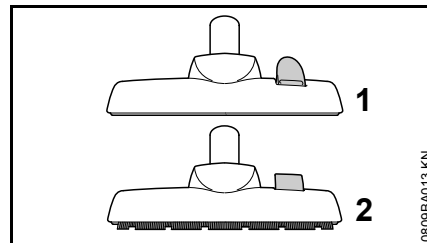

- Podešenost za usisavanje sagova (1)
- Podešenost za usisavanje glatkih podova (2)

univerzalna sapnica/mlaznica

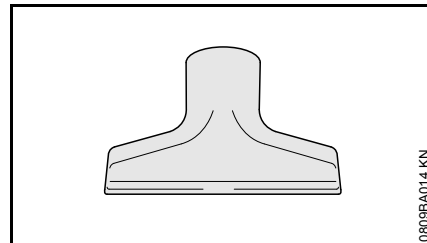

Za čišćenje tapeciranog namještaja ili unutrašnjosti motornih vozila.

Reškasta sapnica/mlaznica

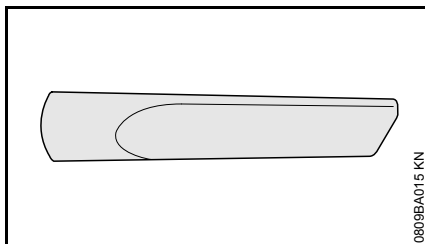

Za čišćenje teško dostupne nečistoće, npr. u kutovima ili fugama.

Adapter za električni alat (sadržan u usporuci za SE 62 E)

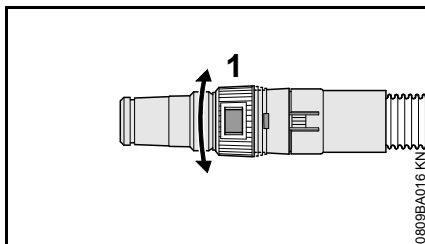

Za priključivanje električnih alata s uređajem za odsisavanje:

- Adapter za električni alat priključiti na usisno crijevo umjesto na ručnu cijev
- Usisnu snagu prilagoditi primjeni odnosno električnom alatu pomoću prstena za podešavanje (1)

Usisavanje suhih materijala

! UPOZORENJE

Zapaljive materijale se ne smije usisavati.

Prije usisavanja suhih materijala, vreća pročistača bi se trebala uložiti u spremnik. Na taj način se usisani materijal jednostavno zbrinjava. Suho usisavanje bez vreće pročistača je također moguće.

⚙️ UPUTA

Nikada se ne smije usisavati bez, ili s oštećenim filterskim elementom.

Usisavanje tekućina

! UPOZORENJE

Zapaljive tekućine se ne smiju usisavati.

Prije usisavanja tekućina načelno odstraniti vreću pročistača i provjeriti rad/funkciju plovka. Kada je spremnik pun, plovak prekida zračnu struju. Ukoliko se usisavač primijenjuje isključivo za mokro usisavanje, filterski element bi trebao biti zamijenjen specijalnim uloškom (poseban pribor).

Nakon usisavanja tekućina je filterski element mokar/vlažan. Mokar/vlažan filterski element se može začepiti brže, ako se usisavaju suhi materijali. Iz tog razloga bi se filterski element prije suhog usisavanja trebao posušiti ili bi trebao biti zamijenjen suhim filterskim elementom.

Rad/pogon s puhanjem

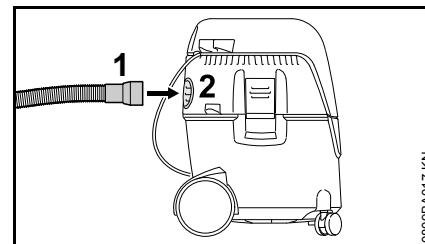

Na teško dostupnim mjestima i svugdje gdje je usisavanje nemoguće ili neprimjereno.

- Usisno crijevo skinuti s usisne sapnice
- Usisno crijevo (1) utaknuti u usisni otvor (2)

Reguliranje usisne snage

Po potrebi usisnu snagu moguće je podešavati prstenom za podešavanje kako se lagani tepisi i sl. ne bi podizali s poda:

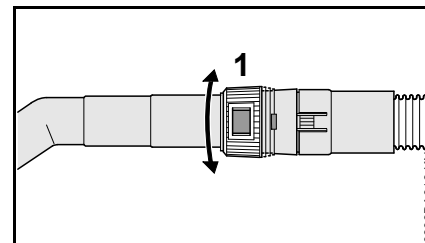

- Okretati prsten za podešavanje (1) i time usisnu snagu prilagoditi konkretnoj primjeni

Isklapanje/isključivanje uređaja

SE 62

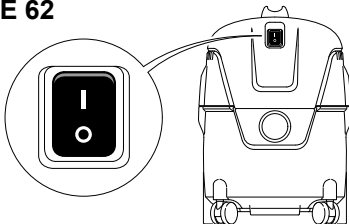

SE 62 E

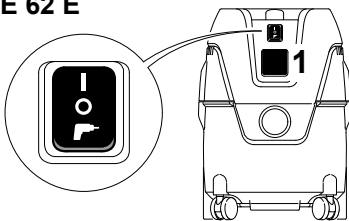

0809BA019 KN

- sklopku uređaja postaviti u položaj **O**
- Mrežni utikač izvući iz utičnice.

Nakon rada

- Isprazniti spremnik, očistiti usisavač.

Nakon usisavanja tekućina:

- gornji dio usisavača odložiti razdvojen, kako bi se filterski element posušio

SE 62

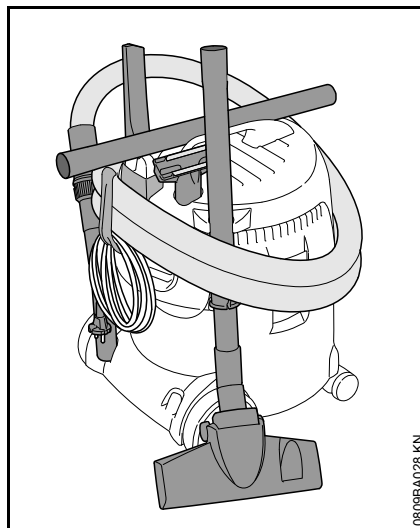

0809BA028 KN

- namotati priključni vod i ovesiti na držač
- pričvrstiti usisnu cijev, usisno crijevo i pribor na držaljke, koje su za to predviđene.
- Usisavač pohraniti/skladištiti u suhoj prostoriji i zaštititi od neovlaštenog korišćenja.

SE 62 E

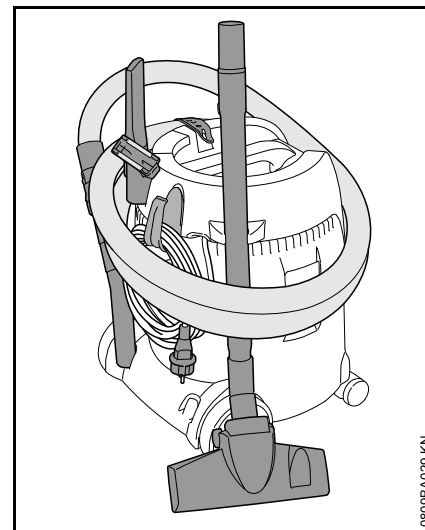

0809BA029 KN

- Priključni vod odmotati i pričvrstiti gumenom vrpcom
- pričvrstiti usisnu cijev, usisno crijevo i pribor na držaljke, koje su za to predviđene.
- Usisavač pohraniti/skladištiti u suhoj prostoriji i zaštititi od neovlaštenog korišćenja.

Ispraznjavanje spremnika

- iskllopiti/isključiti usisavač
- Mrežni utikač izvući iz utičnice.
- Otvoriti spremnik – vidjeti "Kompletiranje uređaja"

Pri suhom usisavanju bez vreće pročištača i pri mokrom usisavanju

- Usisno crijevo skinuti s usisne sapnice
- isprazniti spremnik i sadržaj zbrinuti u skladu s propisima;

Pri suhom usisavanju s vrećom pročištača

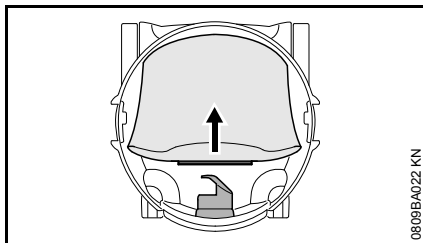

- kolčak vreće pročištača izvući s usisnog nastavka i zatvoriti sa zasunom
- vreću pročištača oprezno izvaditi iz spremnika i zbrinuti u skladu sa zakonskim odredbama
- uložiti novu vreću pročištača (naputak na vreći pročištača)
- kolčak vreće pročištača gurnuti do graničnika na usisni nastavak

Zatvaranje spremnika

- očistiti rub spremnika
- postaviti gornji dio usisivača – vidjeti "Kompletiranje uređaja"
- prije naticanja usisnog crijeva: očistiti kolčak i usisni nastavak

Čišćenje filterskog elementa

- zatvoriti zasun na ručnoj cijevi
- uklopiti/uključiti usisavač.

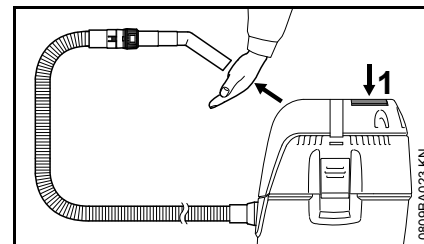

- Otvor ručne cijevi čvrsto pritisnuti uz ravnu površinu ili zatvoriti rukom
- Gumb (1) za čišćenje filtra 3x pritisnuti

Pri tome se filterski element čisti od nataložene prašine.

Zamjena filterskog elementa



UPUTA

Nikada se ne smije usisavati bez, ili s oštećenim filterskim elementom.

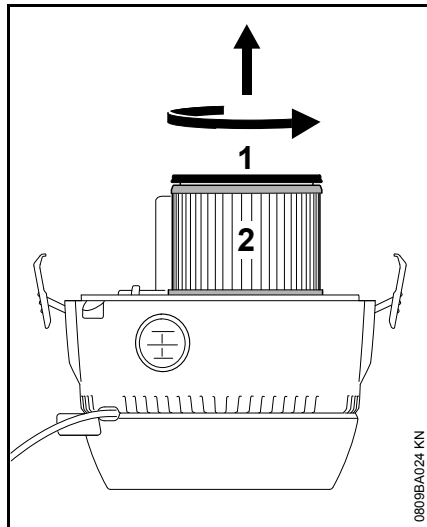

- Mrežni utikač izvući iz utičnice.
- Skinuti gornji dio usisavača i preokrenuti,
- poklopac (1) zakretati u smjeru strjelice i skinuti;
- izvući filterski element (2) i zbrinuti ga u skladu sa zakonskim odredbama.
- Provjeriti rad/funkciju plovka: pri okretanju gornjeg dijela usisavača se plovak mora lagano pokretati (mora biti lako pokretljiv).
- Novi filterski element ugrađivati obrnutim redoslijedom.
- Dograditi gornji dio usisavača.

Upute za održavanje- i njegu

Podaci se odnose na normalne uvjete primjene. Pri otežanim uvjetima (jaki nanos prašine itd.) i duljeg dnevnog radnog vremena, navedene intervale treba skratiti na odgovarajući način.		prije početka rada	na kraju rada, naime dnevno	jednom tjedno	jednom mjesečno	u slučaju kvara/smetnje	u slučaju oštećenja	u slučaju potrebe
Kompletan uređaj	očevid (stanje)	X						
	očistiti		X					
Priključni vod	provjeriti	X						
	zamijeniti kod stručnog trgovca ¹⁾						X	
Sklopka	provjera rada/funkcije	X						
	zamijeniti kod stručnog trgovca ¹⁾					X	X	
Raspori za rashladni zrak u kućištu motora	očistiti							X
Vreća pročištača	zamijeniti							X
Filterski element	očistiti							X
	zamijeniti						X	
Spremnik	isprazniti		X					
Dostupni vijci i matice	naknadno pritegnuti							X
Sigurnosne naljepnice	zamijeniti						X	

¹⁾ STIHL preporučuje stručnog trgovca tvrtke STIHL

Minimiranje istrošenja i izbjegavanje kvarova/šteta

Pridržavanjem navoda iz ovog naputka za korišćenje spriječavate i izbjegavate prekomjerno istrošenje i kvarove na uređaju.

Korišćenje, održavanje i skladištenje uređaja moraju se vršiti tako pažljivo, kao što je opisano u ovom naputku za korišćenje.

Korisnik/poslužitelj je odgovoran za sve kvarove/štete, koje su uzrokovane neuvažavanjem uputa o sigurnosti u radu, uputa za posluživanje i održavanje. To osobito vrijedi za:

- vršenje izmjena na proizvodu, koje tvrtka STIHL nije dozvolila
- uporabu alata ili pribora, čija primjena nije dozvoljena, prikladna ili je glede kakvoće manje vrijedna
- uporabu uređaja koja nije u skladu s odredbama
- primjenu uređaja na sportskim- ili natjecateljskim priredbama
- kvarove/štete, nastale kao posljedica daljnjeg korišćenja uređaja s pokvarenim ugradbenim dijelovima

Radovi održavanja

Svi radovi, navedeni u poglavlju « Upute za održavanje- i njegu », moraju se redovito izvršavati. Ukoliko te radove održavanja korisnik/poslužitelj ne može izvršiti sam, nalog za izvedbu treba povjeriti stručnom trgovcu.

STIHL preporučuje, da se radovi održavanja i popravci povjere na izvedbu samo STIHL-ovom stručnom trgovcu. STIHL-ovim stručnim trgovcima se nude redovita školovanja, a tehničke informacije im stoje na raspolaganju.

Ukoliko se propusti izvedba tih radova ili ih se izvrši nestručno, mogu nastati kvarovi/štete, za koje korisnik/poslužitelj sam odgovara. Tu se između ostalog pribraja sljedeće:

- kvarovi na elektromotoru, nastali kao posljedica nepravovremeno ili nedostavno izvršenog održavanja (primjerice nedostatnog čišćenja vodila za rashladni zrak)
- kvarovi/štete zbog pogrešnog električnog priključka (napon, nedovoljno dimenzionirani dovodi)
- korozija i ostale posljedične štete/kvarovi, nastali zbog nestručnog skladištenja
- kvarovi/štete na uređaju, nastali kao posljedica uporabe kvalitativno manje vrijednih pričuvnih dijelova

Dijelovi, podložni istrošenju

Neki dijelovi motornog uređaja podliježu i pri korišćenju u skladu s odredbama normalnom istrošenju i moraju se već prema vrsti i trajanju korišćenja pravovremeno zamijeniti. Tome između ostalog pripadaju:

- filterski element, filterska vreća/vreća pročistača

Odklanjanje kvarova/smetnji u radu/pogonu

Kvar/smetnja: motor neće proraditi

Uzrok	Odklanjanje
Mrežni osigurač je isključen/isklopljen.	Provjeriti mrežni osigurač, naime uklopiti/uključiti ga.

Kvar/smetnja: motor ne radi u automatskom pogonu

Uzrok	Odklanjanje
Električni alat je pokvaren, defektan ili nije ispravno utaknut.	Provjeriti rad/funkciju električnog alata, naime ispravno utaknuti utikač.

Kvar/smetnja: smanjena usisna snaga

Uzrok	Odklanjanje
Vreća pročistača je puna,	pogledati poglavlje "Ispražnjavanje spremnika".
Začepljeno usisno crijevo / sapnica/mlaznica	Očistiti usisno crijevo / sapnicu/mlaznicu.
Nečist filterski element	pogledati poglavlja "Čišćenje filter-skog elementa", naime "Zamjena filterskog elementa".
Nečisto ili pokvareno brtvilo između gornjeg dijela usisavača i spremnika	Očistiti, naime obnoviti brtvilo.

Kvar/smetnja: nema usisne snage pri mokrom usisavanju

Uzrok	Odklanjanje
Spremnik je pun (plovak zatvara usisni otvor),	pogledati poglavlje "Ispražnjavanje spremnika"

Važni ugradbeni dijelovi

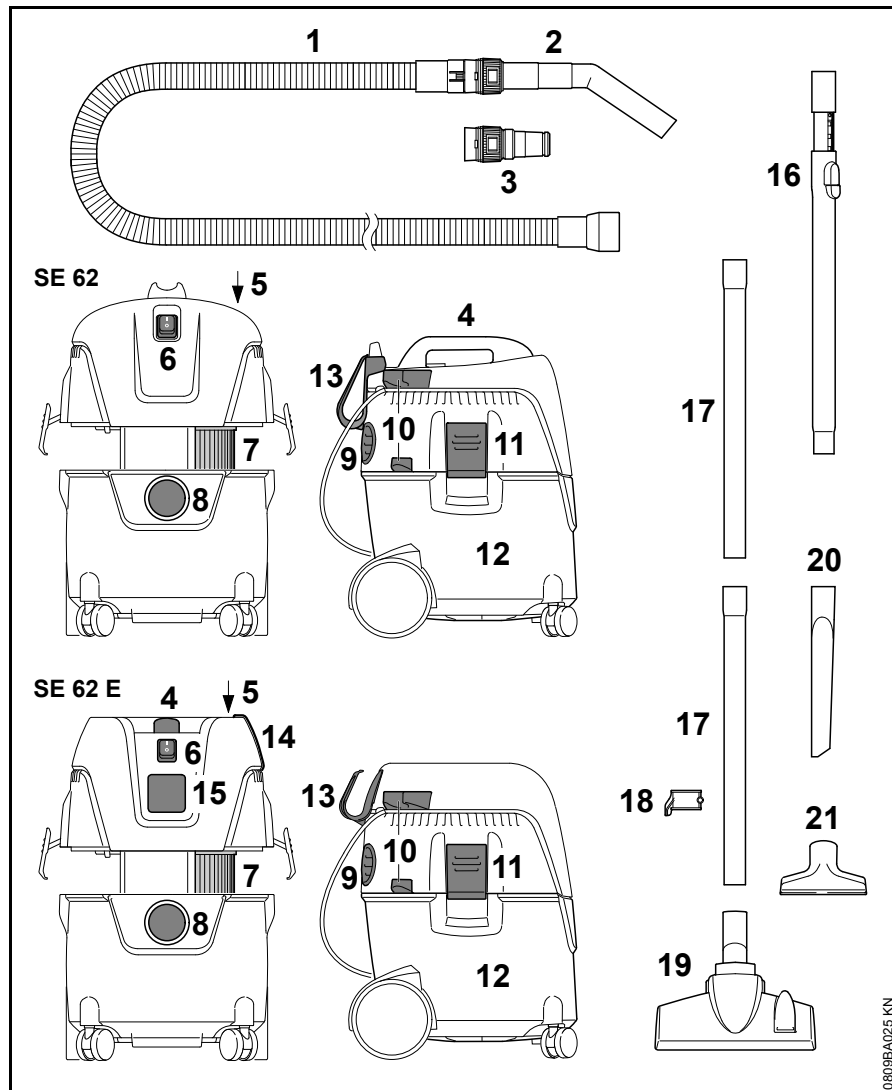

- 1 Usisno crijevo
- 2 ručna cijev
- 3 Adapter za električni alat¹⁾
- 4 Zahvatna ručka
- 5 dugme za čišćenje pročištača
- 6 Sklopka
- 7 Pročištač
- 8 Priklučak usisnog crijeva za usisni pogon
- 9 Ispušni otvor i priključak usisnog crijeva za pogon s puhanjem
- 10 Držać usisne cijevi
- 11 spojnica
- 12 Spremnik
- 13 držać za priključni vod
- 14 gumena vrpca – držać za usisno crijevo¹⁾
- 15 utičnica uređaja¹⁾
- 16 teleskopska usisna cijev¹⁾
- 17 usisne cijevi
- 18 držać usisne cijevi
- 19 Kombi sapnica za pod
- 20 reškasta sapnica/mlaznica
- 21 univerzalna sapnica/mlaznica

¹⁾ sadržano u isporuci za SE 62 E

Tehnički podaci

Motor

Nazivni napon:	220 - 240 V
Frekvencija:	50 Hz
Primljena snaga maks.:	1400 W
Primljena snaga prema EN 60335-2-2:	1000 W
Priključna snaga utičnice uređaja SE 62 E:	2000 W
Mrežni osigurač:	16 A 10 A ¹⁾
Klasa zaštite SE 62:	II 
Klasa zaštite SE 62 E:	I
Vrsta zaštite:	IP X4
¹⁾ samo CH, AR	

Podaci o snazi, učinkovitosti

Maksimalna usisna snaga, zrak:	3600 l/min
Maksimalni podtlak:	210 mbar

Dimenzije

SE 62

Duljina cca:	385 mm
Širina cca:	377 mm
Visina cca:	506 mm
Zapremnina spremnika:	20 l
Duljina usisnog crijeva:	2,5 m
Promjer usisnog crijeva, nutarnji:	32 mm

SE 62 E

Duljina cca:	385 mm
Širina cca:	377 mm
Visina cca:	485 mm
Zapremnina spremnika:	20 l
Duljina usisnog crijeva:	3,5 m
Promjer usisnog crijeva, nutarnji:	32 mm

Težina

SE 62

Radna-pogonska spremnost:	7,5 kg
---------------------------	--------

SE 62 E

Radna-pogonska spremnost:	8 kg
---------------------------	------

Vrijednosti buke

Razina zvučnog tlaka L_p prema EN 60704-1 (razmak 1 m)

70,9 dB(A)

Za razinu zvučnog tlaka K -iznosi Vrijednost prema RL 2006/42/EG = 2 dB(A).

REACH

REACH označava EG-odredbu/propis za registriranje, procjenjivanje i dozvolu primjene/dopuštenje kemikalija.

Obavijesti za ispunjenje REACH (EG)-odredbe/propisa br. 1907/2006 pogledati www.stihl.com/reach

Upute za vršenje popravaka

Korisnici/poslužitelji ovog uređaja smiju vršiti samo one radove održavanja i njege, koji su opisani u ovom napatku za korišćenje.. Daljnje popravke smiju vršiti samo stručni trgovci.

STIHL preporučuje, da se radovi održavanja i popravci povjere na izvedbu samo STIHL-ovom stručnom trgovcu. STIHL-ovim stručnim trgovcima se nude redovita školovanja, a tehničke informacije im stoje na raspolaganju.

Pri vršenju popravaka ugrađivati samo pričuvne dijelove, čiju primjenu je tvrtka STIHL dozvolila za ovaj motorni uređaj ili tehnički istovrsne dijelove. Upotrebljavati samo pričuvne dijelove visoke kakvoće. U protivnom može postojati opasnost od nesreća ili kvarova/šteta na uređaju.

STIHL preporučuje uporabu STIHL-ovih originalnih pričuvnih dijelova.

STIHL-ove originalne pričuvne dijelove prepoznaje se po STIHL-ovom kataloškom broju pričuvnog dijela, po oznaci **STIHL** i povremeno po STIHL-ovom znaku za pričuvni dio  (na malim dijelovima može stajati samo sam znak).

Zbrinjavanje

Pri zbrinjavanju uvažavati propise o zbrinjavanju, specifične za dotičnu zemlju.

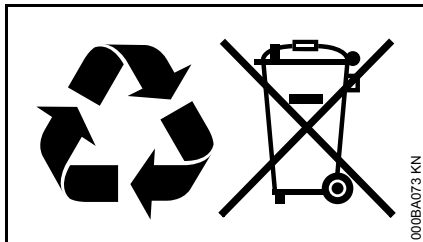

Proizvodi tvrtke STIHL ne pripadaju u kućni otpad. Uređaj STIHL, akumulator, pribor i ambalažu odložite na mjesto za ekološku uporabu.

Aktualne obavijesti glede zbrinjavanja mogu se dobiti kod ovlaštenog distributera tvrtke STIHL.

EU-izjava o sukladnosti

ANDREAS STIHL AG & Co. KG
Badstr. 115
D-71336 Waiblingen

Njemačka

izjavljuje pod punom vlastitom odgovornošću, da

vrsta gradnje: usisavači za mokro-/suho usisavanje

tvornička oznaka: STIHL

tip: SE 62, SE 62 E

serijska identifikacija: 4784

odgovara dotičnim odredbama smjernica 2011/65/EU, 2006/42/EG, 2014/30/EU, i 2014/35/EU, te da je razvijan i izrađen uvijek u skladu s važećim verzijama sljedećih normi, vezanim uz datum proizvodnje:

EN ISO 12100-1, EN ISO 12100-2,
EN 60335-1, EN 60335-2-2,
EN 55014-1, EN 55014-2,
EN 61000-3-2, EN 61000-3-3

Tehnička dokumentacija pohranjena je kod:

ANDREAS STIHL AG & Co. KG
Produktzulassung

Godina gradnje, zemlja proizvodnje i broj stroja navedeni su na uređaju.

Waiblingen, 07.03.2017

ANDREAS STIHL AG & Co. KG

u.z.

A handwritten signature in black ink that reads 'Thomas Elsner'.

Thomas Elsner

rukovoditelj upravljanja proizvodima i uslugama

The CE mark, consisting of the letters 'C' and 'E' in a stylized, bold font.

Adrese**STIHL – Uprava**

ANDREAS STIHL AG & Co. KG
Postfach 1771
71307 Waiblingen

STIHL – Prodaja**NJEMAČKA**

STIHL Vertriebszentrale AG & Co. KG
Robert-Bosch-Straße 13
64807 Dieburg
Telefon: +49 6071 3055358

AUSTRIJA

STIHL Ges.m.b.H.
Fachmarktstraße 7
2334 Vösendorf
Telefon: +43 1 86596370

ŠVICARSKA

STIHL Vertriebs AG
Isenrietstraße 4
8617 Mönchaltorf
Telefon: +41 44 9493030

ČEHOSLOVAČKA REPUBLIKA

Andreas STIHL, spol. s r.o.
Chrlická 753
664 42 Modřice

STIHL – Uvoznici**BOSNA I HERCEGOVINA**

UNIKOMERC d. o. o.
Bišće polje bb
88000 Mostar
Telefon: +387 36 352560
Telefaks: +387 36 350536

HRVATSKA

UNIKOMERC - UVOZ d.o.o.

Sjedište:
Amruševa 10, 10000 Zagreb

Prodaja:
Ulica Kneza Ljudevita Posavskog 56,
10410 Velika Gorica

Telefon: +385 1 6370010
Telefaks: +385 1 6221569

TURSKA

SADAL TARIM MAKİNALARI DIŞ
TİCARET A.Ş.
Alsancak Sokak, No:10 I-6 Özel Parsel
34956 Tuzla, İstanbul
Telefon: +90 216 394 00 40
Telefaks: +90 216 394 00 44

Innehållsförteckning

Om denna bruksanvisning	109
Säkerhetsanvisningar och arbetsteknik	109
Leverans	113
Komplettering av maskinen	114
El-anslutning av maskinen	116
Påslagning av maskinen	116
Arbeten	117
Stäng av maskinen	118
Efter arbetet	119
Töm behållaren	119
Filterrengöring	120
Filterbyte	120
Skötsel och underhåll	121
Minimera slitage och undvik skador	122
Åtgärda driftstörningar	122
Viktiga komponenter	124
Tekniska data	125
Reparationsanvisningar	125
Avfallshantering	126
EU-försäkran om överensstämmelse	126

Hej!

Tack för att du valt en kvalitetsprodukt från STIHL.

Den här produkten har tillverkats med moderna metoder och under omfattande kvalitetskontroller. Vi vill göra allt vi kan för att du ska vara nöjd med den här produkten och kunna använda den utan problem.

Om du har frågor om produkten ber vi dig kontakta din återförsäljare eller vår försäljningsavdelning.

Hälsningar



Dr Nikolas Stihl

STIHL®

Denna skötselansvisning är upphovsrättsskyddad. Alla rättigheter förbehålls, i synnerhet rätten till duplicering, översättning och bearbetning med elektroniska system.

Om denna bruksanvisning

Symboler

Alla symboler, som finns på maskinen är förklarade i denna skötselansvisning.

Markering av textavsnitt



! VARNING

Varning för olycksrisk och skaderisk för personer samt varning för allvarliga materiella skador.



OBS!

Varning för skador på maskinen eller enstaka komponenter.

Teknisk vidareutveckling

STIHL arbetar ständigt med vidareutveckling av samtliga maskiner; vi måste därför förbehålla oss rätten till ändringar av leveransomfattningen när det gäller form, teknik och utrustning.

Det innebär att inga anspråk kan ställas utifrån information och bilder i den här bruksanvisningen.

Säkerhetsanvisningar och arbetsteknik



Vid arbete med denna maskin krävs särskilda säkerhetsåtgärder. Strömanslutningen innebär särskilda risker.



Läs hela bruksanvisningen före första användningstillfället och förvara den säkert för senare bruk. Att inte följa bruksanvisningen kan innebära livsfara.

! VARNING

- Barn eller ungdomar får inte arbeta med maskinen. Håll barn under uppsikt och se till att de inte leker med maskinen.
- Maskinen får endast lämnas vidare eller lånas ut till personer som känner till modellen och dess användning – lämna alltid med bruksanvisningen.
- Före alla arbeten på maskinen så som rengöring, underhåll och byte av delar ska du – **dra ut stickkontakten!**

Följ gällande säkerhetsföreskrifter, t.ex. från Arbetsmiljöverket.

När maskinen inte används ska den förvaras så att ingen kan skadas. Se till att ingen obehörig kan använda maskinen, dra ut stickkontakten.

Maskinen får endast användas av personer som har utbildats i användning och hantering av maskinen, eller som kan styrka att de kan manövrera maskinen säkert.

Maskinen får användas av personer med begränsad fysisk, sensorisk eller mental förmåga, eller bristfällig erfarenhet och kunskap, om de hålls under uppsikt och utbildas i säker hantering av maskinen så att de förstår faror som förknippas med den.

Användaren är ansvarig för olycksfall eller faror som kan drabba andra personer eller deras egendom.

Om du använder maskinen för första gången: Låt försäljaren eller annan fackkunnig förklara hur maskinen ska hanteras.

Kontrollera alltid att maskinens skick är korrekt innan arbetet påbörjas. Kontrollera i synnerhet anslutningskabeln, stickkontakten och säkerhetsanordningarna.

Kontrollera anslutningskabeln regelbundet och se efter om tecken på skador eller slitage finns. Använd aldrig en maskin med trasig anslutningskabel – **livsfara på grund av elektrisk stöt!**

Använd inte anslutningskabeln för att dra eller transportera maskinen.

Anslut endast elverktyg till apparatuttaget – se "Elektrisk anslutning av maskinen" och "Anslutning av maskinen".

Använd inte högtryckstvätt för rengöring av maskinen. Den hårda vattenstrålen kan skada maskinens delar.

Spruta aldrig vatten på sugmaskinens yta – **risk för kortslutning!**

Tillbehör och reservdelar

Använd bara sådana delar eller tillbehör som har godkänts av STIHL för denna maskin eller tekniskt likvärdiga delar. Vid frågor, kontakta en auktoriserad återförsäljare. Använd bara delar eller tillbehör av hög kvalitet. Annars finns risk för olyckor och skador på maskinen.

Vi rekommenderar att du använder originaldelar och tillbehör från STIHL. Deras egenskaper är optimalt anpassade till produkten och användarens behov.

Gör inga ändringar på maskinen – dessa kan äventyra säkerheten. STIHL ansvarar inte för några person- eller materialskador som uppkommer vid otillåten användning av tillsatsverktyg.

Användningsområden

Uppsugning av torrt, ej brännbart material (damm, smuts, glassplitter, spån, sand etc.) och ej brännbara vätskor (smutsvatten, utspilld saft och liknande).



Sug inte upp hett material (het aska, brännbart och explosivt damm, glödande cigarettfimpar etc.), brandfarliga vätskor (bensin, förtunning etc.) eller frätande vätskor (syror eller lut) – **fara för brand/explosion!**

Maskinen lämpar sig inte heller för sugning av hälsovådligt damm.

Det är inte tillåtet att använda maskinen för andra ändamål. Det kan leda till olyckor eller skador på maskinen. Gör inga ändringar på maskinen – det kan också leda till olyckor eller skador på maskinen.

Transport av maskinen

För säker transport i och på fordon ska maskinen spännas fast med band så att den inte kan glida eller välta.

Tippa inte maskinen när det finns vätska i behållaren.

Lås alla spärrar på behållaren inför transport.

Före arbetet

Kontrollera maskinen

- Brytaren ska lätt kunna ställas på **0** .
- Brytaren ska stå i läge **0** .

Maskinen får endast användas i driftssäkert skick – **olycksrisk!**

Använd endast maskinen om alla komponenter är i gott skick och fastmonterade.

Ta bort filtersäcken och kontrollera att flottören fungerar innan vätskor eller fuktigt material suggs upp. Arbeta alltid med filter.

Utför inga ändringar på manöver- och säkerhetsanordningarna.

Elektrisk anslutning

Minska risken för elektrisk stöt:

- Maskinens spänning och frekvens (se typplåten) måste stämma med elnätets spänning och frekvens.
- Kontrollera att anslutningskabel, stickkontakt och förlängningskabel inte är skadade. Kablar, kopplingar och kontakter som är trasiga samt anslutningskablar som inte motsvarar föreskrifterna får inte användas.
- Anslut endast maskinen elektriskt till ett uttag som installerats enligt föreskrifterna.

- Använd endast förlängningskablar som motsvarar föreskrifterna för den aktuella användningen.
- Isoleringen av anslutnings- och förlängningskabel, stickkontakt och koppling ska vara i felfritt skick.

Dra anslutnings- och förlängningskabeln på lämpligt sätt:

- Observera minsta tillåtna diameter för respektive kabel – se ”Elektrisk anslutning av maskinen”.
- Dra och markera anslutningskabeln så att den inte skadas och ingen utsätts för fara – **snubbelrisk!**
- Olämpliga förlängningskablar kan vara farliga. Använd endast korrekt märkta förlängningskablar med tillräcklig kabel diameter som är avsedda för utomhusbruk.

- Förlängningssladdens kontakt och anslutning ska vara stänkvattenskyddade eller dras så att de inte kommer i kontakt med vatten – förlängningssladdens kontakt och anslutning får inte ligga i vatten.
- Låt inte förlängningskabeln skava mot kanter, spetsiga eller vassa föremål.
- Kläm inte kabeln i dörrspringor eller fönsteröppningar.
- Om kabeln är hoptrasslad – dra ut stickkontakten och red ut kabeln.
- Linda alltid av kabeln helt från kabelvindan för att undvika brandfara genom överhettning.

Under arbetets gång



Dra omedelbart ut stickkontakten vid skador på anslutningskabeln – **livsfara på grund av elektrisk stöt!**

Skada inte anslutningskabeln genom att köra över den, trycka ihop den, dra i den o.s.v.

Dra inte ut stickkontakten genom att dra i kabeln, ta tag i stickkontakten.

Ta endast i stickkontakter, anslutningskablar, förlängningssladdar eller kontaktanslutningar med torra händer.

Spruta aldrig vatten på elektriska apparater – **risk för kortslutning!**

Vid hotande fara eller nödsituation – ställ brytaren på 0 .

Låt aldrig maskinen gå utan uppsikt.

Låt inte maskinen stå ute i regn.

Vid användning ska maskinen stå upp. Täck inte över maskinen, se till att tillräcklig motorventilation finns.

Sug aldrig med skadade filter.

Om skum bildas eller vätska sipprar ut ska arbetet omedelbart avbrytas, stickkontakten ska dras ut och behållaren tömmas.

Om maskinen har belastats på felaktigt sätt (t.ex. utsatts för våld genom slag eller fall) måste ovillkorligen driftsäkerheten kontrolleras innan den används igen – se även "Före arbetet". Kontrollera särskilt säkerhetsanordningarnas funktion. Använd aldrig maskiner som inte längre är driftsäkra. Kontakta i tveksamma fall en auktoriserad återförsäljare.

Innan maskinen lämnas: Stäng av maskinen – dra ut stickkontakten.

Efter arbetet

Dra ut stickkontakten ur eluttaget.

Dra inte ut stickkontakten genom att dra i kabeln, ta tag i stickkontakten.

Rengör maskinen från smuts och damm – använd inte fettlösningsmedel.

Underhåll och reparationer

! VARNING



Dra ut stickkontakten ur eluttaget före alla arbeten på maskinen.

- Använd endast reservdelar av hög kvalitet. Annars finns risk för olyckor och skador på maskinen. Vid frågor, kontakta en auktoriserad återförsäljare.
- Arbeten på maskinen (t.ex. byte av skadad anslutningskabel) får endast utföras av en auktoriserad återförsäljare eller behörig elektriker, för att risker ska kunna undvikas.

Rengör plastdelar med en trasa. Starka rengöringsmedel kan skada plasten.

Rengör kylluftsspringorna i motorkåpan vid behov.

Utför regelbundet underhåll på maskinen. Utför endast underhålls- och reparationsarbeten som finns

beskrivna i bruksanvisningen. Låt allt annat arbete utföras av en auktoriserad återförsäljare.

Vi rekommenderar att du använder STIHL originalreservdelar. Deras egenskaper är optimalt anpassade till maskinen och användarens behov.

STIHL rekommenderar att endast auktoriserade STIHL-återförsäljare genomför underhåll och reparationer. Auktoriserade STIHL-återförsäljare erbjuds regelbundet utbildning och får tillgång till teknisk information.

Leverans

SE 62

- 1 x Sugslang 2,5 m
- 1 x Handrör
- 2 x Instickningsbara sugrör

SE 62 E

- 1 x Sugslang 3,5 m
- 1 x Handrör
- 1 x Utdragbart sugrör

Tillbehördelar i behållaren

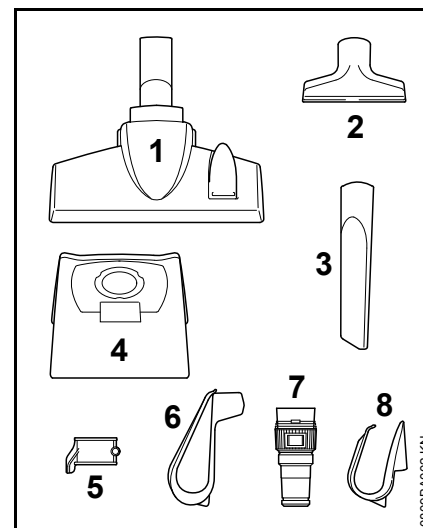

- 1 x Golv-/variomunstycke (1)
- 1 x Universalmunstycke (2)
- 1 x Fogmunstycke (3)
- 1 x Filtersäck (4)

1 x Sugrörshållare (5)

extra endast för SE 62

1 x Hållare för anslutningskabel (6)

extra endast för SE 62 E

1 x Adapter för elverktyg (7)

1 x Hållare för anslutningskabel (8)

Komplettering av maskinen

Före det första användningstillfället måste olika tillbehör monteras.



! VARNING

Stickkontakten får endast anslutas till eluttaget när maskinen är komplett monterad.

Öppna och stäng behållare

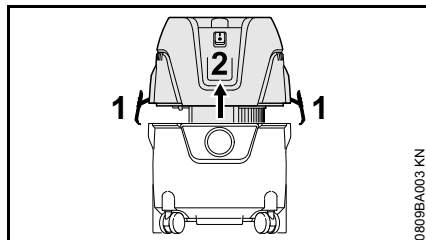

Öppna

- Öppna hakarna (1).
- Tag bort sugöverdelen (2) rakt uppåt.
- Ta bort tillbehöret och lägg i filtersäcken – se "Lägg in filtersäck".

Stäng

- Sätt på sugöverdelen (2) och stäng hakarna (1) – se till att hakarna sitter rätt.

Sätt i filtersäcken.

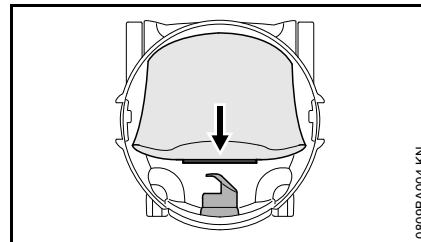

- Sätt på filtersäckens muff till stopp på insugsöppningen.

Montera sugslangen och handröret.

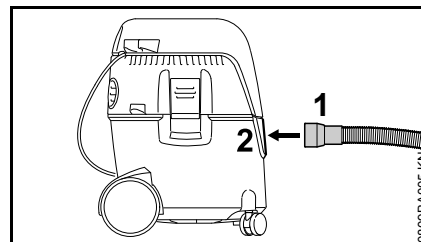

- Sätt i sugslangens muff (1) i insugsöppningen (2).

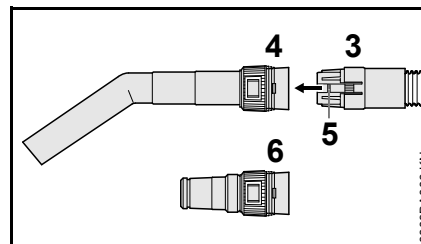

- Skjut in sugslangens koppling (3) i fästet (4) på handröret – spärren (5) måste haka fast.

Vid användning av adaptern för elverktyg (följer med SE 62 E vid leverans):

- Skjut in sugslangens koppling (3) i fästet (6) på adaptern för elverktyg – spärren (5) måste haka fast.

Hållare för anslutningskabel

SE 62

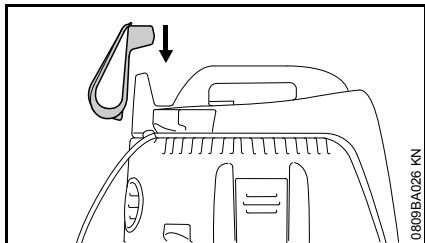

- Stick in hållaren för anslutningskabeln över fästet på sugöverdelen.

SE 62 E

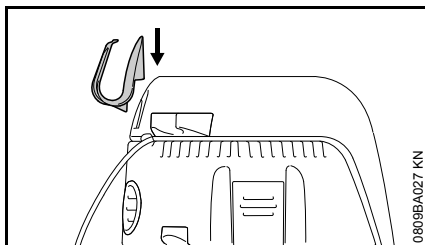

- Fäst hållaren för anslutningskabeln på sugöverdelens högra klack.

Sugrör

SE 62

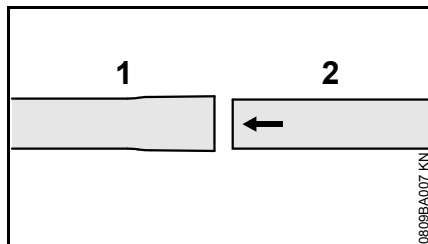

- Sätt ihop sugrör (1) och (2).

SE 62 E

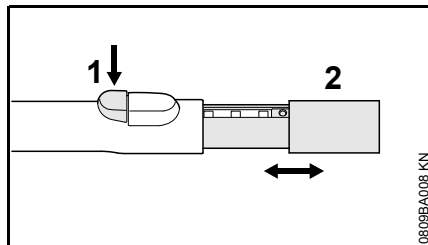

- Tryck på knappen (1).
- Kör in eller ut sugröret (2).

Montera sugrörshållaren

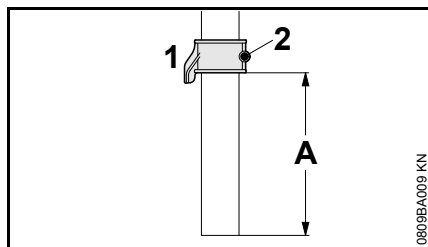

- Skjut sugrörshållaren (1) över sugröret (avstånd A ca 8 cm/3,150 in.) och fäst med skruven (2).

Fastsättning av tillbehör

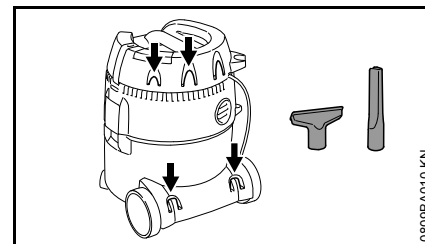

Fäst tillbehör på den avsedda hållaren som på bilden.

El-anslutning av maskinen

Maskinens spänning och frekvens (se typplåten) måste stämma med elnätets spänning och frekvens.

Nätanslutningens miniminivå måste stämma med angivelserna i tekniska data – se "Tekniska data".

Maskinen ska anslutas via en jordfelsbrytare som bryter strömförsörjningen då differensströmmen mot jord överskrider 30 mA.

Nätanslutningen ska följa IEC 60364 samt nationella föreskrifter.

Förlängningskabel

Förlängningskabeln ska ha minst samma egenskaper som anslutningskabeln på maskinen. Observera märkningen om kabeltyp (typbeteckning) på anslutningskabeln.

Ledaren i kabeln ska ha minst den angivna diametern beroende på nätspänningen och kabellängden.

Kabellängd	Minsta ledardiameter
220 V – 240 V:	
upp till 20 m	1,5 mm ²
20 m till 50 m	2,5 mm ²
100 V – 127 V:	
upp till 10 m	AWG 14/2,0 mm ²
10 m till 30 m	AWG 12/3,5 mm ²

Anslutning till vägguttag

Kontrollera att maskinen är avstängd innan strömförsörjningen ansluts – se "Frånslagning av maskinen"

- Sätt i förlängningsladdens stickkontakt i ett korrekt installerat eluttag.

Påslagning av maskinen

SE 62

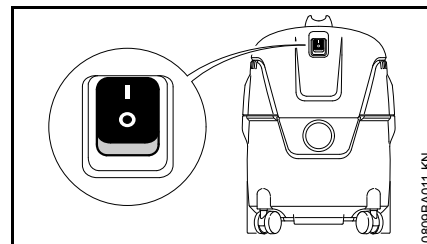

Brytarlägen:

- Dammsugaren påslagen
- Dammsugaren avstängd
- För påslagning, sätt maskinens strömbrytare i läget I.

SE 62 E

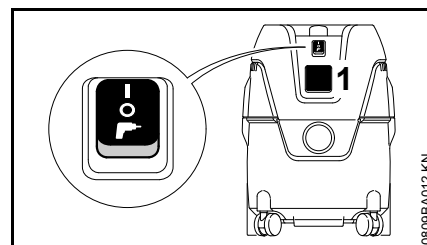

Elverktyg kan anslutas till apparatuttaget (1). Observera apparatuttagets anslutningseffekt – se "Tekniska data".

- Före ett elverktyg ansluts till apparatuttaget (1), stäng av dammsugaren och elverktyget som ska anslutas.

Vid elverktyg med elektronisk varvtalsreglering anpassas dammsugarens effektförbrukning.

Brytarlägen



Dammsugaren påslagen – apparatuttaget kan inte användas.



Dammsugaren avstängd



Dammsugaren redo för drift – elverktyget som anslutits till apparatuttaget slår av och på dammsugaren med inkopplingsautomatiken.

- För påslagning, för strömbrytaren till motsvarande brytarläge.

Arbeten

- Välj tillbehör och sätt på sugröret, handröret eller sugslangen (endast adapter för elverktyg) beroende på dammsugarens användningsområde.

Golv-/variomunstycke

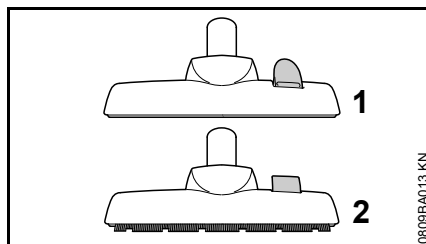

- Lägen för dammsugning av mattor (1)
- Lägen för dammsugning av släta golv (2)

Universalmunstycke

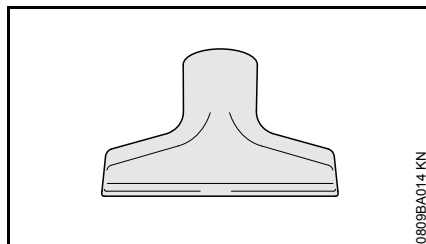

För rengöring av stoppade möbler eller fordonskupéer.

Fogmunstycke

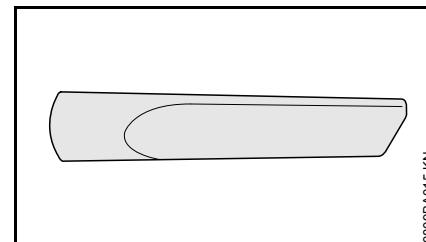

För rengöring av djupt sittande smuts, t.ex. i hörn eller fogar.

Adapter för elverktyg (följer med SE 62 E vid leverans)

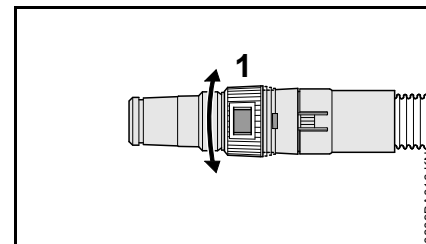

För anslutning av elverktyg med sugmöjligheter:

- Adapter för elverktyg som ansluts på sugslangen istället för handröret.
- Anpassa sugkraften med justeringen (1) på aktuell modell resp. på det aktuella elverktyget.

Suga upp torrt material



VARNING

Brännbart material får inte sugas upp.

Filtersäcken ska ligga i behållaren innan torrt material sugs upp. Det uppsugna materialet blir då lätt att hantera. Torrsugning utan filtersäck är också möjlig.



Dammsug aldrig utan, eller med ett skadat filterelement.

Suga upp vätskor



Brännbara vätskor får inte sugas upp.

Ta bort filtersäcken och kontrollera att flottören fungerar innan vätskor sugas upp. Flottören bryter luftflödet när behållaren är full. Om dammsugaren enbart används för våtsugning ska filterelementet bytas ut mot en specialinsats (specialtillbehör).

Filtret är fuktigt när vätskor har sugits upp. Ett fuktigt filter täpps igen snabbare när torra ämnen sugas upp. Därför ska filtret torka innan det används för torrsugning, alternativt bytas ut mot ett torrt filter.

Blåsdrift

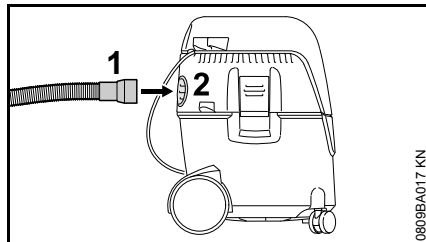

På svåråtkomliga ställen och överallt där dammsugning inte är möjligt eller fyller ändamålet.

- Dra av sugslangen från insugsöppningen.
- Stick in sugslangen (1) i utblåsöppningen (2).

Justera sugkraften

Sugkraften kan justeras vid behov med justeringen för att inte lyfta lätta mattor och dylikt från golvet:

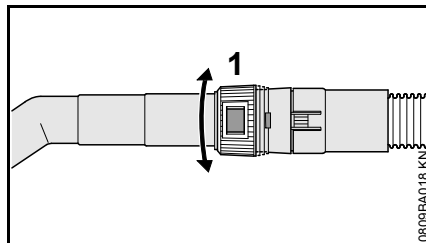

- Vrid justeringen (1) och anpassa sugkraften till den aktuella rengöringsuppgiften.

Stäng av maskinen

SE 62

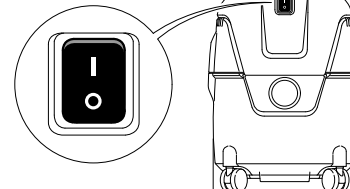

SE 62 E

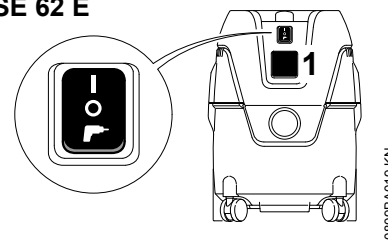

- Ställ strömbrytaren på läget O .
- Dra ut stickkontakten ur eluttaget.

Efter arbetet

- Töm behållaren och rengör sugmaskinen

när vätskor har sugits upp:

- Ställ sugmaskinens överdel åt sidan så att filtret kan torka.

SE 62

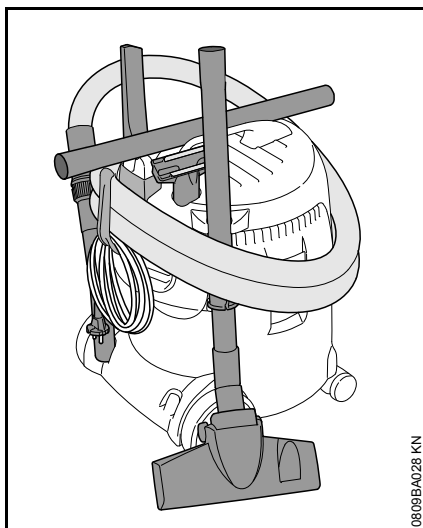

0809BA028 KN

- Rulla ihop anslutningskabeln och häng den på hållaren.
- Fäst sugrör, sugslang och tillbehör på de för ändamålet avsedda hållarna.
- Förvara dammsugaren torr och skydda den från otillåten användning.

SE 62 E

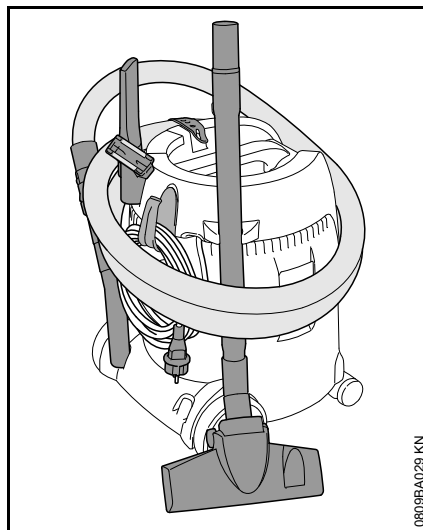

0809BA029 KN

- Rulla ihop anslutningskabeln och fäst med gummiband.
- Fäst sugrör, sugslang och tillbehör på de för ändamålet avsedda hållarna.
- Förvara dammsugaren torr och skydda den från otillåten användning.

Töm behållaren

- Stänga av dammsugaren
- Dra ut stickkontakten ur eluttaget.
- Öppna behållaren – se "Komplettera maskin".

Vid torrsugning utan filtersäck och vid våtsugning

- Dra av sugslangen från insugsöppningen.
- Töm behållaren och ta hand om innehållet enligt gällande föreskrifter.

Vid torrsugning med filtersäck

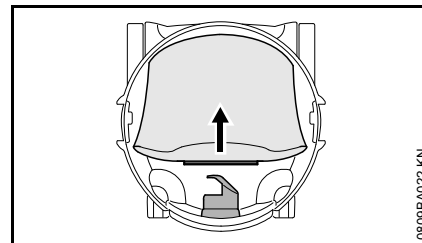

0809BA022 KN

- Dra av filtersäcksmuffen från insugsöppningen och förslut med spjället.
- Ta försiktigt ut filtersäcken ur behållaren och ta hand om den enligt gällande föreskrifter.
- Lägg i en ny filtersäck (anvisningar finns på filtersäcken).
- Trä på filtersäcksmuffen på insugsöppningen till stopp.

Stäng behållaren.

- Rengör behållarens kant.
- Sätt på sugöverdelen – se "Kompletter maskin".
- Rengör muffens sugslang och insugsöppningen innan sugslangen sätts i.

Filterrengöring

- Stäng spjället på handröret.
- Slå på sugmaskinen.

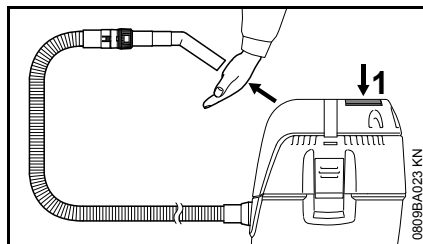

- Pressa öppningen i handröret mot de jämna ytorna eller förslut med handen.
- Tryck på knapp (1) 3 gånger för filterrengöring.

Filtret rengörs då från dammavlagringar.

Filterbyte

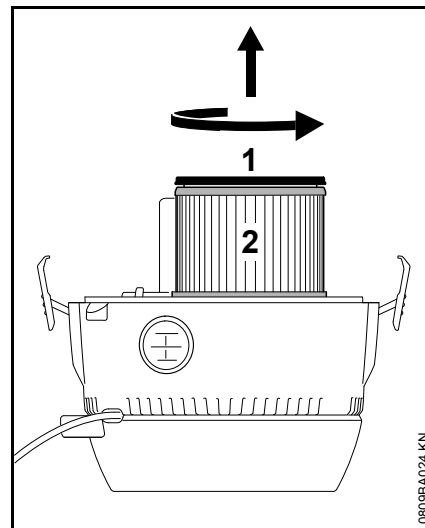

- Dra ut stickkontakten ur eluttaget.
- Ta av dammsugarens överdel och vänd på den.
- Vrid locket (1) i pilens riktning och ta av det.
- Dra av filtret (2) och ta hand om det enligt gällande föreskrifter.
- Kontrollera att flottören fungerar: När sugöverdelen vänds ska flottören röra sig lätt.
- Montera det nya filtret i omvänd ordningsföljd.
- Sätt på sugmaskinens överdel.



Dammsug aldrig utan, eller med ett skadat filterelement.

Skötsel och underhåll

Uppgifterna gäller normala driftförhållanden. Vid svåra driftförhållanden (kraftig dammutveckling etc.) och längre dagliga arbetspass ska underhållsintervallen göras kortare.		före arbetets början	efter arbetets slut och dagligen	varje vecka	varje månad	vid fel	vid skada	vid behov
Hela maskinen	Avsugning (skick)	X						
	rengöring		X					
Anslutningskabel	kontroll	X						
	byte hos återförsäljare ¹⁾						X	
Strömbrytare	Funktionskontroll	X						
	byte hos återförsäljare ¹⁾					X	X	
Kylluftspringa i motorhuset	rengöring							X
Filtersäck	byte							X
Filter	rengöring							X
	byt						X	
Behållare	töm		X					
Åtkomliga skruvar och muttrar	dra åt							X
Säkerhetsdekal	byt						X	

¹⁾ Vi rekommenderar auktoriserade STIHL-återförsäljare

Minimera slitage och undvik skador

Om du följer anvisningarna i denna skötselanvisning undviker du onödigt slitage och skador på maskinen.

Användning, skötsel och förvaring av maskinen måste ske så noggrant som det står i denna skötselanvisning.

Alla skador som orsakas av att anvisningarna för säkerhet, användning och skötsel inte har följts får användaren själv stå för. Detta gäller i synnerhet:

- ändringar på produkten som inte godkänts av STIHL,
- användning av verktyg eller tillbehör som inte är godkända eller lämpliga för maskinen eller är av sämre kvalitet,
- användning av maskinen för ändamål som den inte är avsedd för,
- användning av maskinen vid idrotts- eller tävlingsevenemang,
- följdskador orsakade av en fortsatt användning av maskinen med defekta komponenter.

Underhållsarbeten

Alla åtgärder som beskrivs i kapitlet "Skötsel och underhåll" måste utföras regelbundet. Om användaren inte kan utföra dessa arbeten själv skall en fackhandlare anlitas för dem.

Vi rekommenderar att man endast låter auktoriserade STIHL återförsäljare genomföra underhållsarbeten och reparationer. STIHL-återförsäljare har

möjlighet att regelbundet delta i utbildningar och har tillgång till tekniska informationer.

Om dessa arbeten försummas kan skador uppstå på maskinen som användaren själv får ansvara för. Dit räknas bland annat:

- Skador på elmotorn till följd av att underhåll inte utförts i rätt tid eller i rätt omfattning (t.ex. ofullständig rengöring av kylluftkanalerna)
- Skador på grund av felaktig elanslutning (spänning, ej tillräcklig dimension på elanslutningen)
- korrosions- och andra följdskador orsakade av olämplig förvaring,
- skador på maskinen som en följd av att reservdelar av sämre kvalitet har använts.

Slitdelar

Olika delar av maskinen utsätts för normalt slitage även om de används på rätt sätt och måste bytas i tid beroende på hur och hur länge de använts. Dit hör bl.a.:

- filter, filtersäck

Åtgärda driftstörningar

Fel: Motorn startar inte

Orsak	Åtgärd
Nätsäkringen är fränslagen	Kontrollera eller koppla in nätsäkringen

Fel: Motorn går inte i automatiskt läge

Orsak	Åtgärd
Elverktyget är defekt eller felaktigt inkopplat	Kontrollera att elverktyget fungerar och att stickkontakten sitter rätt

Fel: Minskad sugeffekt

Orsak	Åtgärd
Filtersäcken är full	se "Tömma behållaren".
Sugslangen/munstycket tilltäppt	Rengör sugslangen/munstycket
Filtret är smutsigt	se "Filterrengöring" och "Filterbyte"
Packningen mellan dammsugarens överdel och behållaren är förorenad eller defekt	Rengör/byt packningen

Fel: ingen sugeffekt vid vätskesugning

Orsak	Åtgärd
Behållaren är full (flottören stänger till sugöppningen)	se "Tömma behållaren"

Viktiga komponenter

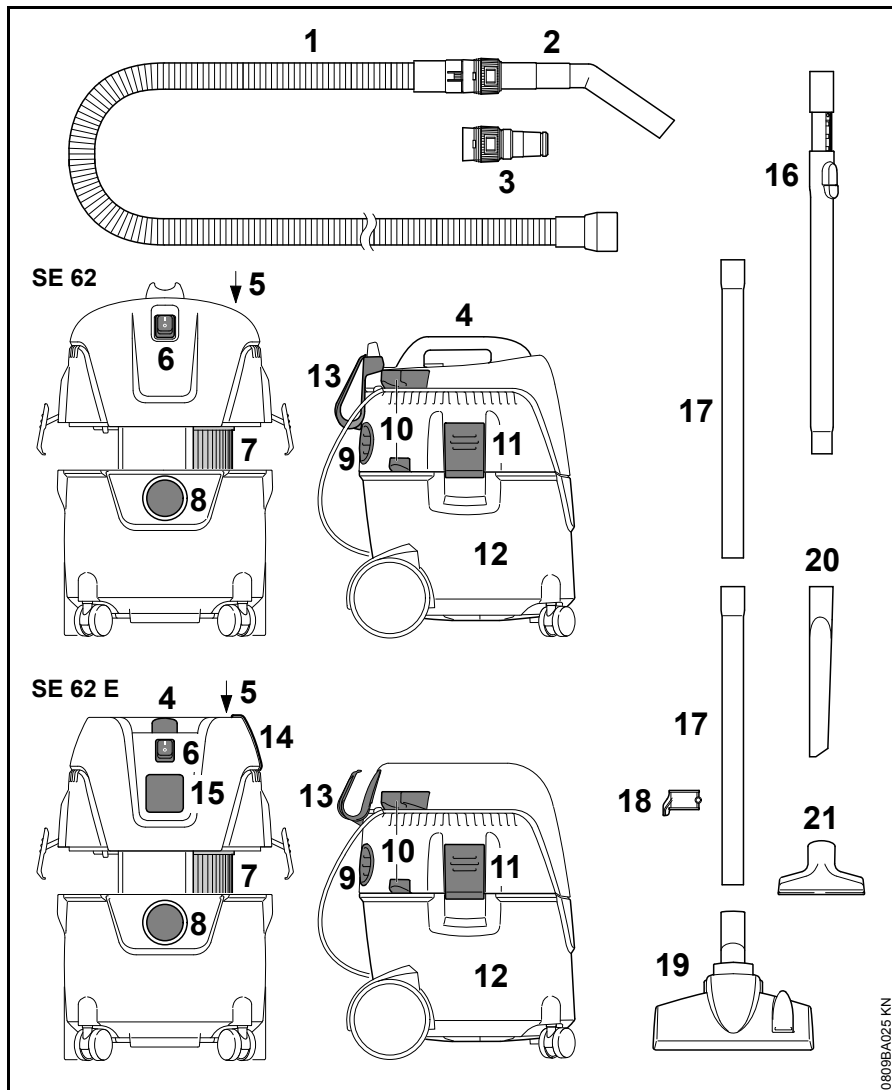

- 1 Sugslang
- 2 Handrör
- 3 Adapter för elverktyg¹⁾
- 4 Handtag
- 5 Filterrengöringsknapp
- 6 Strömbrytare
- 7 Filter
- 8 Anslutning av sugslang under sugdrift
- 9 Utblåsöppning och anslutning av sugslang under blåsdrift
- 10 Hållare för sugrör
- 11 Hake
- 12 Behållare
- 13 Hållare för anslutningskabel
- 14 Gummiband – hållare för sugslang¹⁾
- 15 Apparatuttag¹⁾
- 16 Utdragbart sugrör¹⁾
- 17 Sugrör
- 18 Sugrörshållare
- 19 Golv-/variomunstycke
- 20 Fogmunstycke
- 21 Universalmunstycke

1) följer med vid leverans av SE 62 E

Tekniska data

Motor

Märkspänning:	220 - 240 V
Frekvens:	50 Hz
Max. effektförbrukning:	1400 W
Effektförbrukning enligt EN 60335-2-2:	1000 W
Anslutningseffekt eluttag SE 62 E:	2000 W
Nätsäkring:	16 A 10 A ¹⁾
Skyddsklass SE 62:	II 
Skyddsklass SE 62 E:	I
Kapslingsklass:	IP X4
¹⁾ endast CH, AR	

Effektdata

Max. sugeffekt luft:	3600 l/min
Max. undertryck:	210 mbar

Mått

SE 62

Längd ca:	385mm
Bredd ca:	377 mm
Höjd ca:	506 mm
Behållarens volym:	20 l
Sugslangens längd:	2,5 m
Sugslangens innerdiameter:	32 mm

SE 62 E

Längd ca:	385mm
Bredd ca:	377 mm
Höjd ca:	485 mm
Behållarens volym:	20 l
Sugslangens längd:	3,5 m
Sugslangens innerdiameter:	32 mm

Vikt

SE 62

Driftklar:	7,5 kg
------------	--------

SE 62 E

Driftklar:	8 kg
------------	------

Bullervärden

Ljudtrycksnivå L_p enligt SS-EN 60704-1 (avstånd 1 m)

70,9 dB(A)

För ljudtrycksnivån är K-värdet-i enlighet med direktiv 2006/42/EG = 2 dB(A).

REACH

REACH är en EU-förordning för registrering, bedömning och godkännande av kemikalier.

Se www.stihl.com/reach för information om att uppfylla REACH förordningen (EG) Nr. 1907/2006

Reparationsanvisningar

Användare av den här maskinen får endast utföra skötsel och underhållsarbete som beskrivs i den här skötselmanualen. Mer avancerade reparationer får endast utföras av återförsäljare.

STIHL rekommenderar att endast auktoriserade STIHL-återförsäljare genomför underhåll och reparationer. Auktoriserade STIHL-återförsäljare har möjlighet att regelbundet delta i utbildningar samt att få tillgång till teknisk information.

Använd vid reparation endast reservdelar som är godkända av STIHL för denna maskin, eller tekniskt likvärdiga delar. Använd endast reservdelar av hög kvalitet. Annars finns det risk för olyckor eller skador på maskinen.

Vi rekommenderar att du använder STIHL originalreservdelar.

STIHL originalreservdelar känns igen på STIHL reservdelsnummer på logotypen **STIHL** och eventuellt på STIHL-märket  (på mindre detaljer finns ibland bara detta märke).

Avfallshantering

Vid avfallshantering ska de lokala föreskrifterna för avfallshantering följas.

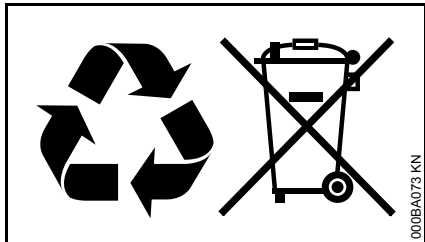

STIHL-produkter ska inte kastas i hushållssoporna. STIHL-produkt, batteri, tillbehör och förpackning ska återvinnas på ett miljövänligt sätt.

Du kan få aktuell information om avfallshantering hos din STIHL-återförsäljare.

EU-försäkran om överensstämmelse

ANDREAS STIHL AG & Co. KG
Badstr. 115
D-71336 Waiblingen

Tyskland

intyggar på eget ansvar att

konstruktionstypen: våt-
/torrdammsugare

fabrikat: STIHL

typ: SE 62, SE 62 E

serieidentifiering: 4784

motsvarar bestämmelserna i direktiv 2011/65/EU, 2006/42/EG, 2014/30/EU samt 2014/35/EU och har utvecklats och tillverkats i överensstämmelse med de versioner av följande standarder som gällde vid produktionsdatumet:

EN ISO 12100-1, EN ISO 12100-2,
EN 60335-1, EN 60335-2-2,
EN 55014-1, EN 55014-2,
EN 61000-3-2, EN 61000-3-3

Förvaring av teknisk dokumentation:

ANDREAS STIHL AG & Co. KG
Produktzulassung

Tillverkningsår, tillverkningsland samt serienummer står på maskinen.

Waiblingen, 2017-03-07

ANDREAS STIHL AG & Co. KG

enligt fullmakt

A handwritten signature in black ink that reads 'Thomas Elsner'.

Thomas Elsner

Chef för produkthantering och tjänster

The CE mark, consisting of the letters 'C' and 'E' in a stylized, bold font.

Sisällysluettelo

Käyttöohje	128
Turvallisuusohjeet ja työtekniikka	128
Toimituksen sisältö	132
Laitteen kokoaminen	133
Laitteen sähköliitäntä	135
Laitteen käynnistäminen	135
Työskentely	136
Laitteen kytkeminen pois käytöstä	137
Työskentelyn jälkeen	138
tyhjennä säiliö	138
puhdistu suodatinpanos	139
vaihda suodatinpanos	139
Huolto- ja hoito-ohjeita	141
Kulutuksen minimointi ja vaurioiden välttäminen	142
Käyttöhäiriöiden korjaaminen	142
Tärkeät osat	144
Tekniset tiedot	145
Korjausohjeita	145
Hävittäminen	146
EU-vaatimustenmukaisuusvakuutus	146

Arvoisa asiakas,

kiitos, että valitsit yrityksemme STIHLin laatutuotteen.

Tämä tuotteen valmistuksessa on käytetty uudenaikaisia valmistusmenetelmiä ja laadunvarmistustoimenpiteitä. Teemme kaikkemme sen puolesta, että olet tyytyväinen ostamaasi laitteeseen ja että sen käyttö on sinulle vaivatonta.

Jos sinulla on kysyttävää laitteesta, ota yhteys jälleenmyyjääsi tai suoraan maahantuojaan.

Ystävällisin terveisin!



Nikolas Stihl

Originaali käyttöohje

Painettu kloorittomalle paperille.
Painovärit sisältävät kasvivoilijä, paperi on kierrätyskeelpoista.

© ANDREAS STIHL AG & Co. KG, 2017
0458-658-9921-A - VE3.L17.
0000006513_010_FIN

STIHL®

SE 62, SE 62 E

Tämä käyttöohje on tekijänoikeudellisesti suojattu. Kaikki oikeudet pidätetään, erityisesti jäljennys-, käännös- ja elektroniset käsittelyoikeudet.

Käyttöohje

Kuvasymbolit

Tässä käyttöohjeessa selostetaan kaikkien laitteessa olevien kuvasymbolien merkitys.

Tekstiin liittyvät merkinnät



VAROITUS

Ihmisten onnettomuus- ja loukkaantumisvaaraa sekä esinevahinkoja koskeva varoitus.



HUOMAUTUS

Laitteen tai sen yksittäisten osien vaurioitumista koskeva varoitus.

Tekninen tuotekehittely

STIHL kehittää jatkuvasti koneitaan ja laitteitaan, minkä vuoksi se pidättää oikeuden toimitusten laajuuden muotoa, tekniikkaa ja varustusta koskeviin muutoksiin.

Käyttöohjeessa annettujen tietojen ja kuvien perusteella ei näin ollen voida esittää vaateita.

Turvallisuusohjeet ja työtökniikka



Tätä laitetta käytettäessä tarvitaan erityisiä varotoimia. Erityisen vaarakohdan muodostaa sähköliitäntä.



Lue käyttöohje ennen ensimmäistä käyttökertaa. Säilytä ohje myöhempää käyttöä varten. Käyttöohjeen noudattamatta jättäminen voi olla hengenvaarallista.

! VAROITUS

- Alaikäiset eivät saa käyttää tätä laitetta. Varmista, etteivät lapset pääse leikkimään tällä laitteella.
- Saat luovuttaa tai lainata tämän laitteen vain henkilölle, joka on perehtynyt tähän malliin ja sen käyttöön. Anna käyttöohje mukaan.
- Ennen kuin teet mitään laitteeseen kohdistuvia töitä, esim. puhdistaminen, huoltaminen, osien vaihtaminen: **Irrota pistoke pistorasiasta!**

Noudata maakohtaisia turvallisuusohjeita ja -määräyksiä, kuten ammattijärjestöjen, vakuutusyhtiöiden ja työturvallisuusviranomaisen antamia ohjeita.

Kun et käytä laitetta, sijoita se niin, että se ei aiheuta kenellekään vaaraa. Varmista, että sivulliset eivät pääse käsiksi laitteeseen. Irrota pistoke pistorasiasta.

Laitetta saavat käyttää vain henkilöt, jotka on opastettu käsittelemään laitetta tai jotka voivat itse osoittaa hallitsevansa laitteen käytön.

Laitetta voivat käyttää myös henkilöt, joilla on fyysisiä, psyykkisiä tai aistitoimintoihin liittyviä rajoituksia ja myös sellaiset henkilöt, jotka eivät vielä täydellisesti tunne laitetta ja sen käyttöä, mikäli em. henkilöt työskentelevät valvotusti ja heitä opastetaan laitteen turvalliseen käsittelyyn ja laitteen käyttöön liittyvien vaarojen välttämiseen.

Käyttäjä on vastuussa toisille ihmisille aiheutuvista tapaturmista ja heidän omaisuudelleen aiheutuvista vahingoista.

Kun käytät laitetta ensimmäistä kertaa, pyydä myyjää tai muuta alan ammattilaista opastamaan laitteen turvallisessa käytössä tai osallistu sen käyttöön perehdyttävälle kurssille.

Tarkista laitteen kunto ohjeiden mukaisesti aina ennen sen käytön

aloittamista. Tarkista erityisesti liitäntäjohto, pistoke ja turvalaitteet.

Tarkasta säännöllisesti, ettei liitosjohto ole vanhetessaan hapertunut tai vioittunut. Älä käytä laitetta, jonka liitosjohto ei ole kunnossa – **sähköiskun aiheuttama hengenvaara!**

Älä vedä äläkä kuljeta laitetta liitosjohdosta.

Liitä laitteen pistorasiaan vain sähkötyökaluja, ks. kohdat Laitteen sähköliitäntä ja Laitteen kytkeminen päälle.

Älä puhdista laitetta painepesurilla. Voimakas vesisuihku vahingoittaa laitteen osia.

Älä suihkuta vettä imurin yläosaa kohti. **Oikosulun vaara!**

Lisävarusteet ja varaosat

Asenna ainoastaan STIHLin nimenomaan tähän laitteeseen hyväksymiä tai teknisesti samantasoisia osia tai lisävarusteita. Lisätietoja saat huollosta. Käytä ainoastaan laadukkaita työkaluja ja lisävarusteita.

Huonolaatuisten varusteiden käyttö voi johtaa tapaturmiin tai vahingoittaa laitetta.

STIHL suosittelee, että käytät alkuperäisiä STIHL-osia ja lisävarusteita. Ne on suunniteltu juuri tätä laitetta ja tämän laitteen käyttäjän tarpeita varten.

Älä tee laitteeseen muutoksia – tapaturman vaara. STIHL ei vastaa henkilö- ja esinevahingoista, jotka johtuvat muiden kuin sallittujen lisälaitteiden käytöstä.

Käyttökohteet

Kuivien, palamattomien materiaalien (pöly, lika, lasinsirut, lastut, hiekka) ja palamattomien nesteiden (likavesi, kaatuneet juomat) imurointiin



Älä imuroi kuumia aineita (kuumaa tuhkaa, helposti syttyviä ja räjähdysherkkiä pölyjä, kyteviä tupakan-tumppeja) äläkä tulenarkoja nesteitä (benssiiniä, ohenteita) äläkä syövyttäviä nesteitä (happoja, lipeää). **Palo- ja räjähdysvaara!**

Laitte ei sovellu terveydelle haitallisten pölyjen imuroimiseen.

Laitetta ei saa käyttää muihin tarkoituksiin. Seurauksena voi olla tapaturma tai laite voi rikkoutua. Älä tee laitteeseen muutoksia. Myös muutokset voivat aiheuttaa tapaturman tai vahingoittaa laitetta.

Laitteen kuljettaminen

Kiinnitä laite ajoneuvossa kuljettamista varten niin, että se ei pääse liukumaan eikä kaatumaan.

Älä kallista laitetta, kun säiliössä on nestettä.

Sulje säiliön salvat ennen kuljettamista.

Ennen työskentelyn aloittamista

Tarkista laite.

- Kytkin on voitava viedä helposti asentoon 0 betätigen lassen
- Kytkimen on oltava asennossa 0 befinden

Käytä laitetta vain, kun se on käyttöturvallisessa kunnossa. **Tapaturmavaara!**

Käytä laitetta vain, kun sen kaikki osat ovat kunnossa ja hyvin kiinnitettynä.

Ota pölypussi pois ennen nesteiden ja märkien aineiden imuroimista. Tarkasta uimurin toiminta. Käytä aina suodatinpanosta.

Älä tee muutoksia hallinta- ja turvalaitteisiin.

Sähköliitääntä

Vältä sähköiskun vaara:

- Laitteen jännitteen ja taajuuden (ks. tyyppikilpi) tulee vastata sähköverkon jännitettä ja taajuutta.
- Tarkista, että liitääntäjohto, pistoke ja jatkojohto ovat kunnossa. Älä käytä vahingoittuneita johtoja, liittimiä ja pistokkeita äläkä määräysten vastaista liitääntäjohtoa
- Liitä laite vain määräysten mukaisesti asennettuun pistorasiaan.
- Käytä vain käyttötilanteen ja annettujen ohjeiden mukaisia jatkojohtoja.
- Tarkista, että liitosjohdon, jatkojohtojen, pistokkeiden ja liittimien eristykset ovat kunnossa.

Asenna liitäntäjohto ja jatkojohdot oikein:

- Huomaa johtojen vähimmäisläpimitta, ks. kohta Laitteen sähköliitäntä
- Sijoita liitäntäjohto siten, että se ei voi vahingoittua eikä olla kenellekään vaaraksi.
Kompastumisvaara!
- Käytä vain ulkokäyttöön hyväksytyjä asianomaisin merkinnöin varustettuja jatkojohtoja, joiden läpimitta on riittävä.
- Jatkojohdon pistokkeen ja kytkimen tulee olla roiskevesisuojaattu tai siten asennettu, että se ei voi joutua kosketuksiin veden kanssa. Jatkojohdon pistoke ja kytkin eivät saa olla vedessä.
- Johdot eivät saa hankautua reunoja eivätkä teräviä tai leikkaavia esineitä vasten
- Älä vedä johtoja oven- tai ikkunanraosta.

- Irrota kiertynyt jatkojohto pistorasiasta ja suorista se
- Vedä sähköjohto aina kokonaan pois kelalta. Ylikuumentumisen aiheuttama palovaara

Työskentelyn aikana



Jos liitäntäjohto vahingoittuu, irroita pistoke pistorasiasta heti.
sähköiskun aiheuttama hengenvaara!

Älä aja sähköjohdon päältä.
Älä litistä äläkä kisko sähköjohtoa.

Älä irrota pistoketta pistorasiasta johdosta vetämällä. Ota aina kiinni pistokkeesta.

Koske pistokkeisiin, liitosjohtoon, jatkojohtoihin ja sähköliittäimiin ehdottomasti vain kuivin käsin.

Älä suihkuta vettä sähkölaitetta kohti. **Oikosulun vaara!**

Vaaran uhatessa tai hätätilanteessa: Käännä kytkin asentoon 0 stellen.

Älä anna laitteen käydä ilman valvontaa.

Älä jätä laitetta sateeseen.

Käytä laitetta ainoastaan seisten. Älä peitä laitetta. Huolehdi moottorin riittävästä jäähdytyksestä.

Käytä imuria vain ehjän suodatinpanoksen kanssa.

Lopeta imurointi heti, jos muodostuu vaahtoa tai laitteesta vuotaa nestettä. Irrota pistoke pistorasiasta ja tyhjennä säiliö.

Jos laitteeseen on kohdistunut tavallista käyttöä suurempi rasitus (isku tai pudotus), tarkasta laitteen kunto ennen kuin jatkat sen käyttöä, ks. myös kohta Ennen työskentelyn aloittamista. Tarkista erityisesti turvalaitteiden toiminta. Älä käytä laitetta, jos et ole varma sen käyttöturvallisuudesta. Kysy lisätietoja jälleenmyyjältä.

Ennen kuin lasket laitteen pois käsistäsi, kytke siitä virta pois päältä. Irrota pistoke pistorasiasta.

Työn jälkeen

Irrota pistoke pistorasiasta.

Älä irrota pistoketta pistorasiasta johdosta vetämällä. Ota aina kiinni pistokkeesta.

Puhdista laitteesta pöly ja lika.

Älä käytä liuottimia.

Huolto- ja korjaustyöt

! VAROITUS



Irroita verkkopistoke pistorasiasta aina ennen laitteen huolto- yms. töiden aloittamista.

- Käytä vain korkealaatuisia varaosia. Huonolaatuisten osien käyttö voi johtaa tapaturmaan ja vahingoittaa laitetta. Lisätietoja saat huollosta.
- Laitteen korjaustyöt (esim. liitäntäjohdon vaihtaminen) on annettava valtuutettujen sähköalan ammattilaisten tehtäväksi, muuten laitteen sähköturvallisuus voi vaarantua.

Puhdista muoviosat puhdistusliinalla. Terävät puhdistusvälineet voivat vahingoittaa muovia.

Puhdista moottorikotelon jäähdytysaukot tarvittaessa.

Huolla laitetta säännöllisesti. Tee ainoastaan tässä käyttöohjeessa selostettuja huolto- ja korjaustöitä. Teetä muut työt huollossa.

STIHL suosittelee alkuperäisten STIHL-varaosien käyttöä. Ne on suunniteltu juuri tätä laitetta varten ja tämän laitteen käyttäjän tarpeisiin sopiviksi.

STIHL suosittelee STIHL-huoltoa. STIHL-huoltoja koulutetaan säännöllisesti ja heillä on käytettävänään laitteita koskevat tekniset tiedot.

Toimituksen sisältö

SE 62

1x imuletku 2,5 m

1x imuputki

2x imuputki, kiinnitetään sisäkkäin

SE 62 E

1x imuletku 3,5 m

1x imuputki

1x imuputki, teleskooppi

Lisävarusteet ovat säilössä

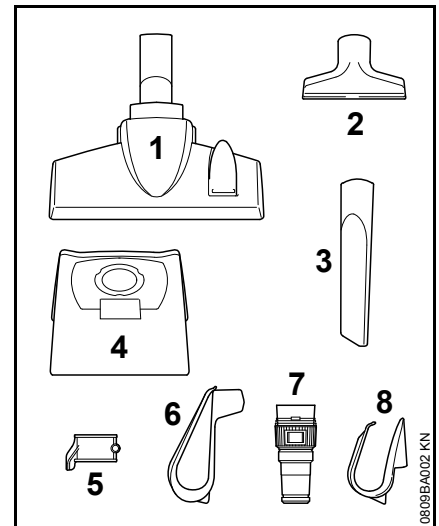

1x kombi-lattiasuulake (1)

1x yleissuutin (2)

1x rakosuutin (3)

1x pölypussi (4)

1x imuputken pidike (5)

lisäksi vain mallissa SE 62

1x liitäntäjohdon pidike (6)

lisäksi vain mallissa SE 62 E

1x sovitin sähkötyökaluja varten (7)

1x liitäntäjohdon pidike (8)

Laitteen kokoaminen

Seuraavien osien tulee olla asennettuina ennen laitteen käyttöönottoa.



VAROITUS

Työnnä pistoke pistorasiaan vasta, kun laite on kokonaan koottu.

Säiliön avaaminen ja sulkeminen

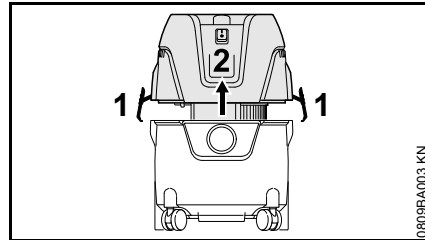

Avaaminen

- Avaa salvat (1)
- Ota imurin yläosa (2) pois vetämällä sitä pystysuoraan ylöspäin
- Varusteiden irrottaminen ja pölypussin asettaminen, ks. kohta Pölypussin asettaminen

Sulkeminen

- Asenna imurin yläosa (2) paikalleen. Lukitse salvat (1). Varmista, että salvat ovat oikein paikallaan

Aseta pölypussi paikalleen

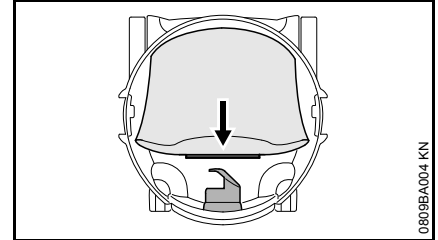

- Työnnä pölypussin muhvi imusuuttimeen vasteeseen saakka

Kiinnitä imuletku ja imuputki

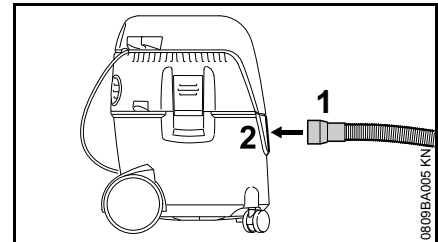

- Työnnä imuletkun muhvi (1) imuliitäntään (2)

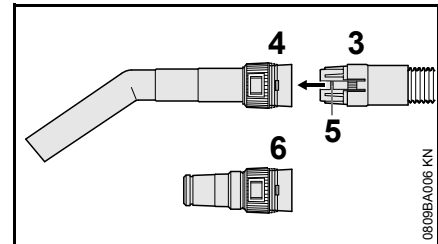

- Työnnä imuletkun kytkentä (3) imuputken koloon (4). Lukituksen (5) tulee lukkiutua

Sähkötyökaluille tarkoitettua sovitinta (sisältyy malliin SE 62 E) käytettäessä:

- Työnnä imuletkun kytkentä (3) sähkötyökaluille tarkoitettun sovittimen koloon (6). Lukituksen (5) tulee lukkiutua

Liitäntäjohdon pidike

SE 62

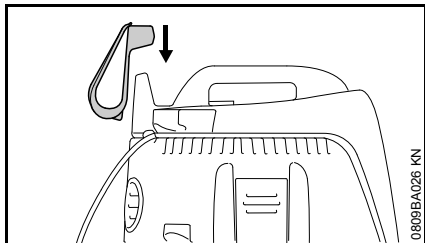

- Työnnä liitäntäjohdon pidike imurin yläosassa sijaitsevaan koloon

SE 62 E

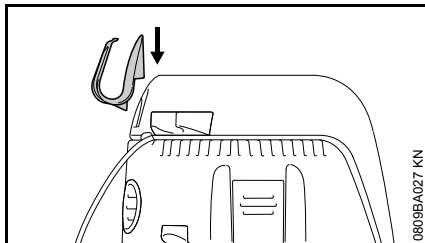

- Kiinnitä liitäntäjohdon pidike imurin yläosassa sijaitsevaan oikeanpuoleiseen kielekkeeseen

Imuputki

SE 62

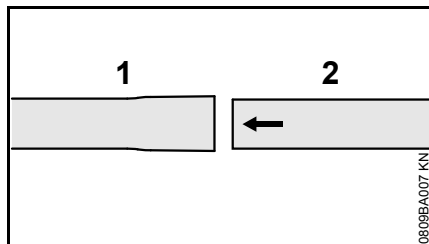

- Työnnä imuputket (1) ja (2) yhteen

SE 62 E

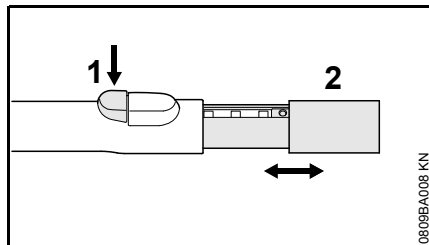

- Paina nappia (1)
- Vedä imuputkea (2) sisään- tai ulospäin

Asenna imuputken pidike

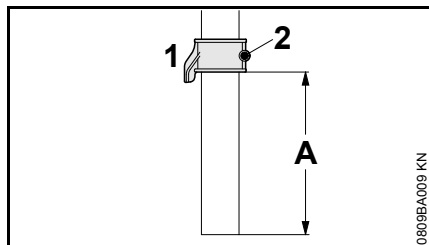

- Työnnä imuputken pidike (1) imuputkeen (väli A n. 8 cm / 3,150 tuumaa) ja kiinnitä se ruuvilla (2)

Lisävarusteiden kiinnittäminen

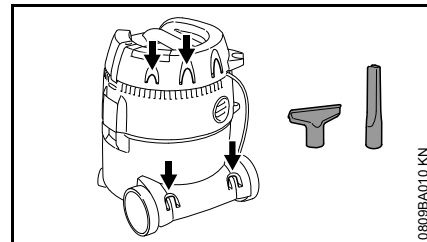

Kiinnitä lisävarusteet niille tarkoitettuihin pidikkeisiin, ks. kuva.

Laitteen sähköliitäntä

Laitteen jännitteen ja taajuuden (ks. tyyppikilpi) tulee vastata sähköverkon jännitettä ja taajuutta.

Sähköverkon vähimmäisuojaus on oltava teknisten tietojen ohjeiden mukainen – ks. Tekniset tiedot.

Laitteen kytkennässä jännitteensyöttöön on käytettävä vikavirtasuojakytkintä, joka keskeyttää virransyötön, jos maadoituksen erotusvirta on yli 30 mA.

Verkkoliitännän on oltava standardin IEC 60364 sekä maakohtaisten määräysten mukainen.

Jatkojohto

Jatkojohdon tulee olla teknisesti vähintään samanlainen kuin laitteen liitäntäjohdon. Huomioi liitäntäjohdon tyyppimerkintä.

Jatkojohdon johtimien vähimmäispoikkipinta-alan tulee vastata annettuja tietoja verkon jännitteen ja johdon pituuden mukaisesti.

Johdon pituus	Vähimmäispoikkipinta-ala
---------------	--------------------------

220 - 240 V:

enintään 20 m	1,5 mm ²
20 - 50 m	2,5 mm ²

100 - 127 V:

enintään 10 m	AWG 14 / 2,0 mm ²
10 - 30 m	AWG 12 / 3,5 mm ²

Liitäntä pistorasiaan

Ennen virtalähteeseen liittämistä on varmistettava, että laite on kytketty pois päältä – ks. Laitteen kytkeminen pois käytöstä

- Työnnä laitteen verkkoliitin tai jatkojohdon verkkoliitin asianmukaisesti asennettuun pistorasiaan

Laitteen käynnistäminen

SE 62

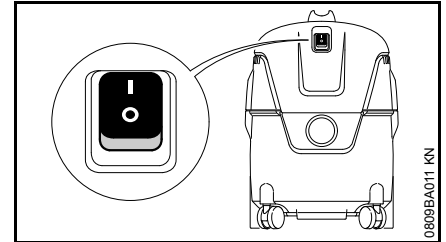

Kyttimeen asennot:



Imuri kytketty päälle



Imuri kytketty pois päältä

- Kytke imuri päälle kääntämällä kytkin asentoon I stellen

SE 62 E

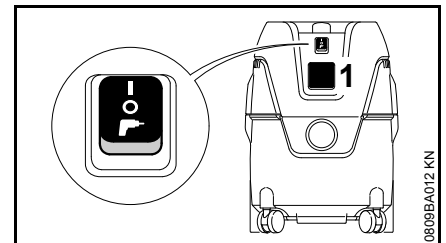



Laitteen pistorasiaan (1) voi liittää sähkötyökaluja. Huomaa laitteen pistorasian liitäntäteho, ks. Tekniset tiedot.

- Kytke imuri ja siihen liitetty sähkötyökalu pois päältä ennen työkalun kytkemistä laitteen pistorasiaan (1)

Käytettäessä sähkötyökaluja, joissa on elektroninen kierrosnopeuden säätö, imurin tehonotto mukautetaan vastaavasti.

Kytkimen asennot

-  Imuri päällä, laitteen pistorasiaa ei voi käyttää
-  Imuri kytketty pois päältä
-  Imuri käyttövalmis. Laitteen pistorasiaan liitetty sähkötyökalu kytkee automaattisesti imurin päälle ja pois päältä
- Kytke laite päälle virtakytkimestä

Työskentely

- Kiinnitä imurin putki ja imuputki tai imuletku (vain sähkötyökaluja varten tarvittava sovitin) sekä käyttökohteen mukainen lisävaruste

Kombi-lattiasuulake

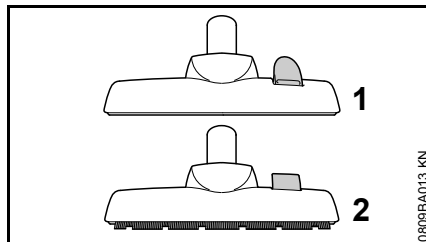

- Mattojen imurointiasento (1)
- Paljaiden lattioiden imurointiasento (2)

Yleissuutin

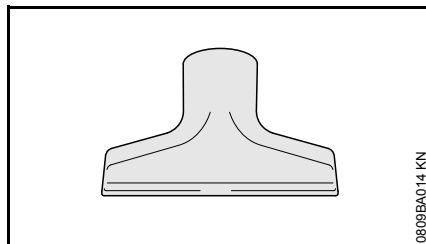

Pehmustettujen huonekalujen ja auton sisätilan imurointiin.

Rakosuutin

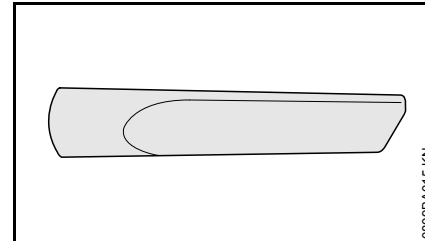

Vaikeasti poistettavaa likaa varten, esim. nurkat ja saumat.

Sovitin sähkötyökaluille (sisältyy malliin SE 62 E)

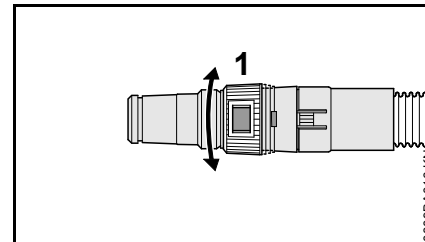

Imuvarusteella varustetun sähkötyökalun liittämistä varten:

- Liitä sähkötyökalun sovitin imuputken sijasta imuletkuun
- Säädä imuteho puhdistettavan kohteen tai käytettävän sähkötyökalun mukaiseksi kääntämällä säätörengasta (1).

Kuivien aineiden imuroiminen



VAROITUS

Herkästi syttyviä aineita ei saa imuroida.

Asenna säiliöön pölypussi ennen kuivien aineiden imurointia. Imuroitu materiaali on siten helppo hävittää. Voit imuroida kuivia aineita myös ilman pölypussia.

HUOMAUTUS

Älä imuroi ilman suodatinpanosta. Älä käytä vahingoittunutta suodatinpanosta.

Nesteiden imuroiminen

VAROITUS

Palavia nesteitä ei saa imuroida.

Poista pölypussi ja tarkasta uimurin toiminta ennen nesteen imurointia. Uimuri katkaisee ilmavirran, kun säiliö on täynnä. Jos käytät imuria vain märkäimurointiin, suodatinpanoksen tilalla on syytä käyttää erikoispanosta (lisävaruste).

Suodatinpanos on nesteen imuroinnin jälkeen kostea. Kostea suodatinpanos saattaa tukkeutua normaalia nopeammin, jos nesteen jälkeen imuroit kuivia aineita. Kuivaa suodatinpanos ennen kuivaimurointia tai vaihda tilalle kuiva suodatinpanos.

Puhalluskäyttö

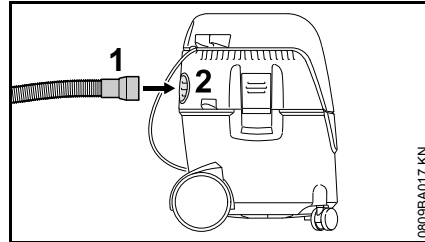

Vaikeasti päästävät kohteet sekä kohteet, joissa imukäyttö ei ole mahdollista tai järkevää.

- Irroita imuletku istukasta
- Työnnä imuletku (1) puhallusaukkoon (2)

Imutehon säätö

Imutehoa voi tarvittaessa säätää säätörengasta, jotta kevyet matot eivät irtoa lattiasta:

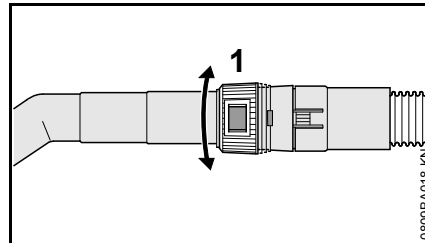

- Säädä imuteho puhdistettavan kohteen mukaiseksi kääntämällä säätörengasta (1).

Laitteen kytkeminen pois käytöstä

SE 62

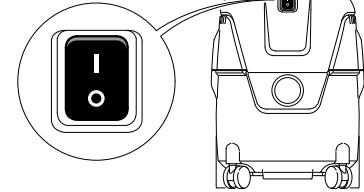

SE 62 E

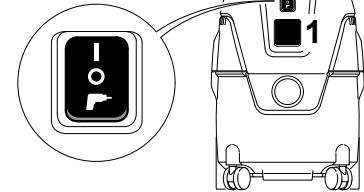

- Käännä kytkin asentoon **O** schalten
- Irroita pistoke pistorasiasta

Työskentelyn jälkeen

- Tyhjennä säiliö. Puhdista imuri Nesteiden imemisen jälkeen:
- Säilytä imurin yläosa erillään alaosasta, jotta suodatinpanos kuivuu

SE 62

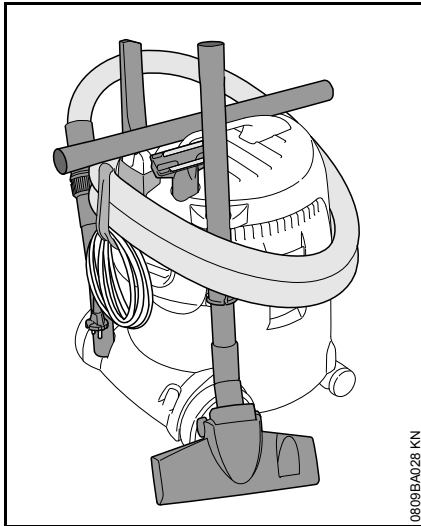

- Kelaaj liitosjohto. Kiinnitä se pidikkeeseen
- Kiinnitä imuputki, imuletku ja varusteet niille tarkoitettuihin pidikkeisiin
- Säilytä imuri kuivassa paikassa ja luvattoman käytön ulottumattomissa

SE 62 E

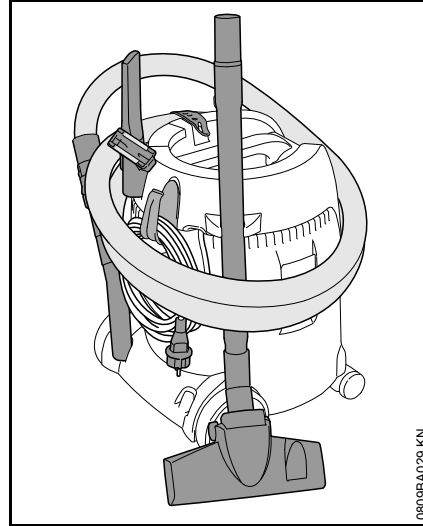

- Tarvittaessa kelaaj liitosjohto. Kiinnitä kumihihnalla
- Kiinnitä imuputki, imuletku ja varusteet niille tarkoitettuihin pidikkeisiin
- Säilytä imuri kuivassa paikassa ja luvattoman käytön ulottumattomissa

tyhjennä säiliö

- Kytke imuri pois päältä
- Irroita pistoke pistorasiasta
- Avaa säiliö, ks. kohta laitteen kokoaminen

Kuivaimurointi ilman pölypussia ja märkäimurointi

- Irroita imuletku istukasta
- Tyhjennä säiliö. Hävitä sisältö määräysten mukaisesti

Kuivaimurointi pölypussi asennettuna

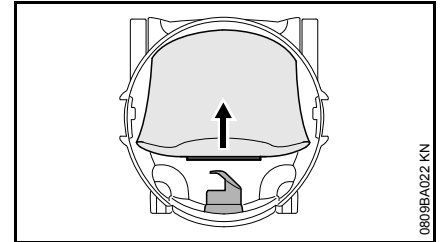

- Irroita pölypussin muhvi istukasta. Sulje se luistilla
- Ota pölypussi säiliöstä. Hävitä määräysten mukaisesti
- Asenna uusi pölypussi (ohje pölypussissa)
- Työnnä pölypussin muhvi istukkaan rajoittimeen saakka

Säiliön sulkeminen

- Puhdista säiliön reuna
- Asenna imurin yläosa, ks. kohta Laitteen kokoaminen
- Puhdista muhvi ja istukka ennen imuletkun asentamista

puhdista suodatinpanos

- Sulje imuputken luisti
- Kytke imuri päälle

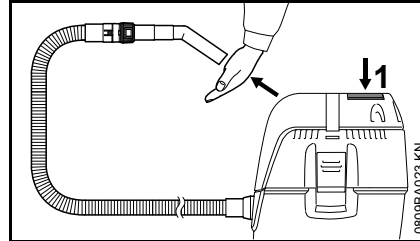

- Paina imuputken aukkoa tiukasti jotakin tasaista pintaa vasten tai sulje se kädellä
- Paina suodattimen puhdistuspainiketta (1) 3 kertaa

Suodatinpanos puhdistuu siihen kertyneestä pölystä.

vaihda suodatinpanos

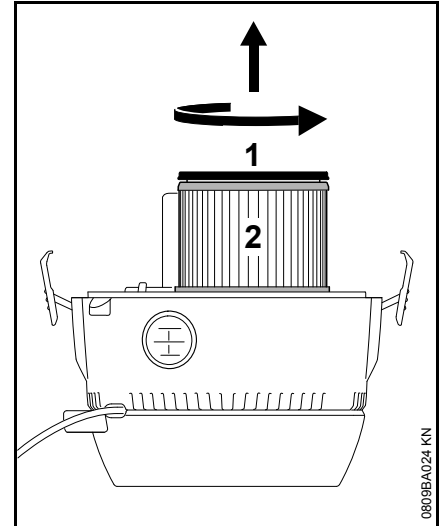

- Irroita pistoke pistorasiasta
- Irroita imurin yläosa ja käännä se ylösalaisin
- Käännä kantta (1) nuolen suuntaan ja ota se pois
- Poista suodatinpanos (2). Hävitä se ympäristömääräysten mukaan
- Tarkista uimurin toiminta: Imurin yläosaa käännettäessä uimurin on liikuttava kevyesti
- Asenna uusi suodatinpanos päinvastaisessa järjestyksessä
- Aseta imurin yläosa takaisin paikalleen



Älä imuroi ilman suodatinpanosta. Älä
käytä vahingoittunutta suodatinpanosta.

Huolto- ja hoito-ohjeita

Annetut tiedot koskevat normaalioloissa käytettävää laitetta. Vaativissa oloissa (esim. jos pölyä on paljon) ja pitkiä päiviä tehtäessä annettuja aikavälejä on lyhennettävä.		ennen työn aloittamista	työn jälkeen tai päivittäin	viikoittain	kuukausittain	häiriön sattuessa	jos laite on vaurioitunut	tarvittaessa
Koko laite	tarkista silmämääräisesti (kunto)	X						
	puhdisti		X					
Johto	tarkista	X						
	anna huollon vaihtaa ¹⁾						X	
Kytkin	tarkista toiminta	X						
	anna huollon vaihtaa ¹⁾					X	X	
Moottorikotelon jäähdytysilma-aukot	puhdisti							X
Pölypussi	vaihda							X
Suodatinpanos	puhdisti							X
	vaihda						X	
Säiliö	tyhjennä		X					
Ruuvit ja mutterit	kiristä							X
Turvatarrat	vaihda						X	

¹⁾ STIHL suosittelee STIHL-jälleenmyyjää

Kulutuksen minimointi ja vaurioiden välttäminen

Tässä käyttöohjeessa annettujen ohjeiden noudattaminen vähentää laitteen liiallista kulumista ja vaurioitumista.

Laitetta tulee käyttää, huoltaa ja säilyttää näissä käyttöohjeissa kuvatulla tavalla.

Käyttäjä vastaa itse kaikista turvallisuus-, käyttö- ja huolto-ohjeiden noudattamatta jättämisestä aiheutuvista vaurioista. Tämä koskee erityisesti vaurioita, jotka johtuvat

- muiden kuin STIHLin hyväksymien muutosten teosta tuotteeseen
- sellaisten työkalujen tai lisävarusteiden käytöstä, joita ei ole hyväksytty tähän laitteeseen, jotka eivät sovi laitteeseen tai jotka ovat huonolaatuisia
- laitteen määräysten vastaisesta käytöstä
- laitteen käytöstä urheilu- tai kilpailutapahtumissa
- sekä seurannaisvaurioita, jotka ovat syntyneet viallisia komponentteja käsittävän moottorilaitteen käyttämisestä

Huoltotyöt

Kaikki kohdassa "Huolto- ja hoito-ohjeet" kuvatut työt on tehtävä säännöllisesti. Jos käyttäjä ei itse voi tehdä huoltotöitä, hänen on annettava ne alan ammattilaisen suoritettavaksi.

STIHL suosittelee, että annat kaikki huolto- ja korjaustyöt ainoastaan STIHL-korjaamon suoritettaviksi. STIHL-kauppiat saavat säännöllisesti koulutusta ja teknisiä tiedotteita.

Jos nämä työt jätetään tekemättä tai jos ne tehdään väärin, voi syntyä vaurioita, joista käyttäjä on itse vastuussa. Näitä ovat mm.

- sähkömoottorin vahingoittuminen huoltotöiden väärän ajoittamisen tai laiminlyöntien vuoksi (esim. jäähdytysilmakanavan riittämätön puhdistaminen)
- väärän sähköliitännän aiheuttamat vahingot (väärä jännite, väärin mitoitettu sähkökaapeli)
- epäasianmukaisesta varastoinnista johtuvat korroosio- ja seurannaisvauriot
- laitteelle aiheutuneet vahingot, jotka johtuvat huonolaatuisten varaosien käytöstä

Kuluvat osat

Tietyt laitteen osat kuluvat normaalissa ohjeiden mukaisessa käytössä, joten ne on vaihdettava käyttötavasta ja -tiheydestä riippuen oikeaan aikaan. Näitä ovat mm.

- suodatinpanos, pölypussi

Käyttöhäiriöiden korjaaminen

Häiriö: moottori ei käynnisty

Syy	Korjaus
Pääkatkaisin ei ole päällä	Tarkasta pääkatkaisin ja kytke päälle

Häiriö: Moottori ei käy automaattikäytöllä

Syy	Korjaus
Sähkötyökalu viallinen tai väärin asennettu	Tarkista sähkötyökalun toiminta ja että pistoke on oikein paikallaan

Häiriö: Alentunut imuteho

Syy	Korjaus
Pölypussi täynnä	Ks. Säiliön tyhjentäminen
Imuletku/suutin tukossa	Puhdista imuletku/suutin
Suodatinpanos likainen	Ks. Suodatinpanoksen puhdistaminen ja Suodatinpanoksen vaihtaminen
Imurin yläosan ja säiliön välinen tiiviste likainen tai viallinen	Puhdista tai vaihda tiiviste

Häiriö: Ei imutehoa märkäimuroitaessa

Syy Korjaus
Säiliö täynnä (uimuri Ks. Säiliön
sulkee imuaukon) tyhjentäminen

Tärkeät osat

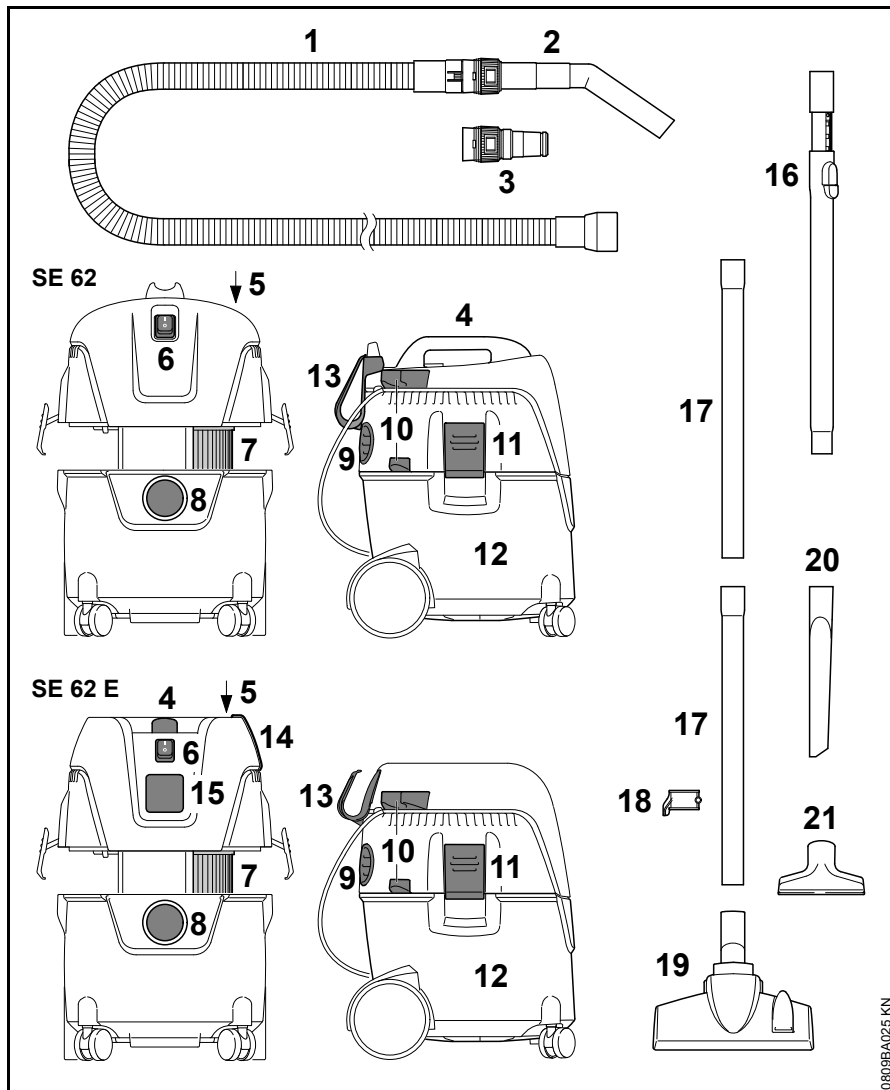

- 1 Imuletku
- 2 Imuputki
- 3 Sovitin sähkötyökälulle¹⁾
- 4 Kädensija
- 5 Suodattimen puhdistuspainike
- 6 Kytin
- 7 Suodatin
- 8 Imuletkun liitäntä imukäytössä
- 9 Puhallusaukko ja imuletkun liitäntä puhalluskäytössä
- 10 Imuputken pidikkeet
- 11 Salpa
- 12 Säiliö
- 13 Liitäntäjohdon pidike
- 14 Kumihihna, imuletkun pidike¹⁾
- 15 Laitteen pistorasia¹⁾
- 16 Imuputki, teleskooppi¹⁾
- 17 Imuputket
- 18 Imuputken pidike
- 19 Kombi-lattiasuulake
- 20 Rakosuutin
- 21 Yleissuutin

¹⁾ sisältyy malliin SE 62 E

Tekniset tiedot

Moottori

Nimellisjännite:	220 - 240 V
Taajuus:	50 Hz
Maks. tehontarve:	1400 W
Tehontarve standardin EN 60335-2-2 mukaan:	1000 W
Laitepistorasian SE 62 E liitäntäteho:	2000 W
Verkkosulake:	16 A 10 A ¹⁾
Suojausluokka, SE 62:	II 
Suojausluokka, SE 62 E:	I
Kotelointiluokka:	IP X4
¹⁾ vain CH, AR	

Suoritusarvot

maks. ilman imuteho:	3600 l/min
maks. alipaine:	210 mbar

Mitat

SE 62

Pituus (suunn.):	385 mm
Leveys (suunn.):	377 mm
Korkeus (suunn.):	506 mm
Säiliön tilavuus:	20 l
Imuletkun pituus:	2,5 m
Imuletkun sisähalkaisija:	32 mm

SE 62 E

Pituus (suunn.):	385 mm
Leveys (suunn.):	377 mm
Korkeus (suunn.):	485 mm
Säiliön tilavuus:	20 l
Imuletkun pituus:	3,5 m
Imuletkun sisähalkaisija:	32 mm

Paino

SE 62

Käyttövalmiina:	7,5 kg
-----------------	--------

SE 62 E

Käyttövalmiina:	8 kg
-----------------	------

Melutiedot

Äänen painetaso L_p standardin EN 60704-1 mukaisesti (1 m etäisyydeltä)

70,9 dB (A)

Äänenpainetasolle K on-direktiivin 2006/42/EY mukainen arvo = 2 dB(A).

REACH

REACH on kemikaalien rekisteröintiä, arviointia ja lupamenettelyä koskeva EY-asetus.

REACH-asetuksen 1907/2006/EY vaatimusten täyttämistä on tietoa osoitteessa www.stihl.com/reach

Korjausohjeita

Laitteen käyttäjä saa suorittaa vain tässä käyttöohjeessa kuvattuja huolto- ja hoitotoimia. Suuret korjaukset on annettava alan ammattilaisen tehtäväksi.

STIHL suosittaa, että annat huolto- ja korjaustyöt vain STIHL-huollon tehtäväksi. STIHL-jälleenmyyjiä koulutetaan säännöllisesti. Heillä on käytettävissään näitä laitteita koskevat tekniset tiedotteet.

Asenna korjausten yhteydessä ainoastaan STIHLin tähän laitteeseen hyväksymiä tai muita samantasoisia varaosia. Käytä vain korkealaatuisia varaosia. Huonolaatuisten osien käyttö voi aiheuttaa tapaturmia tai vahingoittaa laitetta.

STIHL suosittaa alkuperäisten STIHL-varaosien käyttöä.

Tunnet STIHL-alkuperäisvaraosan STIHL-varaosanumerosta, tekstistä **STIHL** ja tarvittaessa STIHL-varaosamerkistä  (pienikokoisessa osassa voi olla vain merkki).

Hävittäminen

Hävitä laite maakohtaisten ympäristömääräysten mukaisesti.

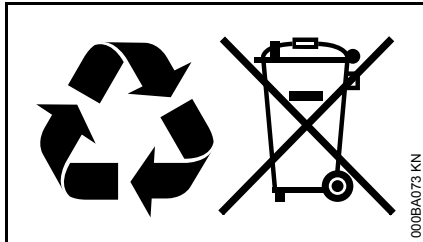

STIHL-laite ei kuulu sekajätteeseen. Kierrätä STIHL-laite, akku ja pakkaus ympäristömääräysten mukaisesti.

STIHL-jälleenmyyjältä saat hävittämistä koskevat ajantasaiset tiedot.

EU-vaatimustenmukaisuusvakuutus

ANDREAS STIHL AG & Co. KG
Badstr. 115
D-71336 Waiblingen

Saksa

vakuuttaa, että

Tuote: Märkä- ja kuivaimuri

Merkki: STIHL

Malli: SE 62, SE 62 E

Sarjatunniste: 4784

vastaa soveltuvilta osin direktiivien 2011/65/EU, 2006/42/EY, 2014/30/EU ja 2014/35/EU säännöksiä ja että tuote on kehitetty ja valmistettu seuraavien standardien tuotteen valmistuspäivänä voimassa olevien versioiden mukaisesti:

EN ISO 12100-1, EN ISO 12100-2,
EN 60335-1, EN 60335-2-2,
EN 55014-1, EN 55014-2,
EN 61000-3-2, EN 61000-3-3

Teknisten asiakirjojen säilyttäminen:

ANDREAS STIHL AG & Co. KG
Produktzulassung

Valmistusvuosi, valmistusmaa ja koneen numero on ilmoitettu laitteen päällä.

Waiblingen, 7.3.2017

ANDREAS STIHL AG & Co. KG
puolesta

A handwritten signature in black ink that reads 'Thomas Elsner'.

Thomas Elsner

tuotehallinta- ja palveluasioista
vastaava johtaja

The CE mark, consisting of the letters 'C' and 'E' in a stylized, bold font.

Indice

Per queste Istruzioni d'uso	148
Avvertenze di sicurezza e tecnica operativa	148
Entità di fornitura	153
Completamento dell'apparecchiatura	153
Collegamento elettrico dell'apparecchiatura	155
Inserimento dell'apparecchiatura	156
Impiego	156
Disinserimento dell'apparecchiatura	158
Dopo il lavoro	158
Svuotamento del contenitore	159
Pulizia dell'elemento filtrante	159
Sostituzione dell'elemento filtrante	160
Istruzioni di manutenzione e cura	161
Ridurre al minimo l'usura ed evitare i danni	162
Eliminazione delle anomalie di funzionamento	162
Componenti principali	164
Dati tecnici	165
Avvertenze per la riparazione	166
Smaltimento	166
Dichiarazione di conformità UE	166

Egregio cliente,

La ringrazio vivamente per avere scelto un prodotto di qualità della ditta STIHL.

Questo prodotto è stato realizzato secondo moderni procedimenti di produzione ed adeguate misure per garantirne la qualità. Siamo impegnati in uno sforzo continuo teso a soddisfare sempre meglio le Sue esigenze e ad agevolare il Suo lavoro.

Se desidera informazioni sulla Sua apparecchiatura, La preghiamo di rivolgersi al Suo rivenditore o direttamente alla nostra società di vendita.

Suo



Dr. Nikolas Stihl

STIHL®

SE 62, SE 62 E

Per queste Istruzioni d'uso

Pittogrammi

Tutti i pittogrammi applicati sull'apparecchiatura sono spiegati in queste Istruzioni d'uso.

Identificazione di sezioni di testo



AVVERTENZA

Avviso di pericolo d'infortunio e di lesioni per persone nonché di gravi danni materiali.



AVVISO

Avviso di pericolo di danneggiamento dell'apparecchiatura o di singoli componenti.

Sviluppo tecnico continuo

STIHL sottopone tutte le macchine e le apparecchiature a un continuo sviluppo; dobbiamo quindi riservarci modifiche di fornitura per quanto riguarda forma, tecnica e dotazione.

Non potranno perciò derivare diritti dai dati e dalle illustrazioni di queste Istruzioni d'uso.

Avvertenze di sicurezza e tecnica operativa



Il lavoro con questa apparecchiatura richiede misure di sicurezza speciali. Il collegamento elettrico crea particolari fonti di pericolo.



Non mettere in funzione per la prima volta senza avere letto attentamente e per intero le Istruzioni d'uso; conservarle con cura per la successiva consultazione. L'inosservanza delle Istruzioni d'uso può comportare rischi mortali.

! AVVERTENZA

- Ai bambini o ai giovani non è consentito di lavorare con l'apparecchiatura. Tenere d'occhio i bambini per assicurarsi che non giochino con l'apparecchiatura.
- Affidare o prestare l'apparecchiatura solo a persone che conoscono e sanno usare questo modello – consegnare loro sempre il libretto delle Istruzioni d'uso.
- Prima di qualsiasi intervento sull'apparecchiatura, per es. pulizia, manutenzione, sostituzione di parti – **staccare la spina di rete!**

Rispettare le norme di sicurezza dei singoli paesi, per es. delle associazioni professionali, degli istituti previdenziali, degli enti per la protezione dagli infortuni e altri.

Se non si usa l'apparecchiatura, sistemarla in modo che non sia di pericolo per nessuno.

Proteggere l'apparecchiatura dall'accesso non autorizzato; staccare la spina di rete.

L'apparecchiatura deve essere usata solo da persone istruite sul suo uso e maneggio, o che possano dimostrare di usare l'apparecchiatura con sicurezza.

L'apparecchiatura può essere usata da persone con ridotta capacità fisica, sensoriale o mentale, o senza esperienza e conoscenza, soltanto sotto vigilanza e dopo essere state istruite sul suo uso sicuro per comprendere i pericoli ad essa collegati.

L'utente è responsabile per infortuni o pericoli verso terzi o la loro proprietà.

Per chi lavora per la prima volta con l'apparecchiatura: farsi istruire dal rivenditore o da un esperto su come adoperarla in modo sicuro.

Ogni volta prima di iniziare il lavoro verificare che l'apparecchiatura sia nelle condizioni prescritte. Prestare attenzione specialmente al

cavo di collegamento, alla spina di rete e ai dispositivi di sicurezza.

Verificare periodicamente se vi sono tracce di lesioni o d'invecchiamento. Non mettere in funzione l'apparecchiatura se il cavo di collegamento non è integro – **pericolo mortale di folgorazione!**

Non usare il cavo di collegamento per tirare o trasportare l'apparecchiatura.

Collegare alla presa sull'apparecchiatura soltanto attrezzi elettrici – ved. "Collegamento elettrico dell'apparecchiatura" e "Inserimento dell'apparecchiatura".

Non usare idropulitrici AP per pulire l'apparecchiatura. Il getto d'acqua violento può danneggiarne le parti.

Non spruzzare mai acqua sulla parte superiore dell'aspiratore – **pericolo di corto circuito!**

Accessori e ricambi

Usare solo ricambi o accessori omologati da STIHL per questa apparecchiatura, o particolari tecnicamente equivalenti. Per informazioni in merito rivolgersi a un rivenditore. Usare solo parti di ricambio o accessori di prima qualità. In caso contrario può esservi il pericolo di infortuni o di danni all'apparecchiatura.

STIHL consiglia di usare ricambi e accessori originali STIHL. Le loro caratteristiche sono perfettamente adatte al prodotto e soddisfano le esigenze dell'utente.

Non modificare l'apparecchiatura – si potrebbe comprometterne la sicurezza. STIHL non si assume alcuna responsabilità per danni a persone o cose causati dall'uso di gruppi di applicazione non omologati.

Settori d'impiego

Aspirazione di materiali asciutti non infiammabili (polvere, sporcizia, frammenti di vetro, trucioli, sabbia ecc.) e

di liquidi non infiammabili (acqua sporca, succhi versati e altri).



Non aspirare né materiali caldi (ceneri calde, polveri esplosive infiammabili, mozziconi di sigaretta accesi ecc.), né liquidi a rischio d'incendio (benzina, solventi ecc.) nonché liquidi corrosivi (acidi, soluzioni saline) – **pericolo d'incendio o di esplosione!**

L'apparecchiatura non è idonea per aspirare polveri nocive alla salute.

Non è consentito impiegare l'apparecchiatura per altri scopi; si potrebbero causare incidenti o danni all'apparecchiatura stessa. Non modificare il prodotto – anche questo potrebbe causare infortuni o danni all'apparecchiatura.

Trasporto dell'apparecchiatura

Per il trasporto sicuro dentro o sopra un veicolo, legare l'apparecchiatura con cinghie per impedire che scivoli o si ribalti.

Non ribaltare l'apparecchiatura se nel contenitore si trova del liquido.

Prima del trasporto chiudere tutti i bloccaggi sul contenitore.

Prima del lavoro

Controllo dell'apparecchiatura

- L'interruttore deve potere essere facilmente spostato su **0**
- L'interruttore deve trovarsi in posizione **0**.

L'apparecchiatura deve essere usata solo in condizioni di esercizio sicure – **pericolo d'infortunio!**

Mettere in funzione l'apparecchiatura solo se tutti i componenti sono integri e montati stabilmente.

Prima di aspirare liquidi o materiale bagnato, togliere il sacchetto e controllare il funzionamento del galleggiante. Lavorare sempre con l'elemento filtrante montato.

Non modificare i dispositivi di comando e di sicurezza

Collegamento elettrico

Ridurre il pericolo di folgorazione:

- La tensione e la frequenza dell'apparecchiatura (ved. targhetta dati) devono coincidere con quelle della rete
- Controllare che il cavo di collegamento, la spina e la prolunga siano integri. Non si devono impiegare cavi, giunti e spine danneggiati o cavi di collegamento non conformi alle norme
- Collegamento elettrico solo ad una presa installata a norma

- Usare solo prolunghe che corrispondano alle norme per ciascun caso d'impiego.
- Perfetto isolamento dei cavi di collegamento e di prolunga, della spina e del giunto.

Posare secondo le norme il cavo di collegamento e la prolunga:

- Osservare le sezioni minime dei singoli cavi – ved. "Allacciamento elettrico dell'apparecchiatura"
- Sistemare e segnalare il cavo di collegamento in modo che non possa essere danneggiato e che non metta a rischio nessuno – **pericolo d'inciampare!**
- L'uso di prolunghe inadatte può essere pericoloso. Usare solo prolunghe omologate per l'impiego esterno, contrassegnate conformemente e che abbiano una sezione sufficiente.

- La spina e il giunto della prolunga devono essere impermeabili agli spruzzi d'acqua o sistemati in modo che non possano venire a contatto con l'acqua – la spina e il raccordo della prolunga non devono trovarsi nell'acqua
- Non farli sfregare su spigoli od oggetti appuntiti o taglienti
- Non schiacciarli nelle fessure di porte o finestre
- Se i cavi sono aggrovigliati – estrarre la spina e districare il cavo
- Srotolare sempre interamente il cavo dal tamburo, per evitare il rischio d'incendio per surriscaldamento.

Durante il lavoro



Se il cavo di collegamento è stato danneggiato, staccare immediatamente la spina di rete – **pericolo mortale di folgorazione!**

Non danneggiare il cavo di collegamento calpestandolo, schiacciandolo, tirandolo ecc.

Non staccare la spina dalla presa tirandola per il cavo, ma afferrandola direttamente.

Toccare la spina di rete, il cavo di collegamento e la prolunga nonché le connessioni elettriche ad innesto solo con le mani asciutte.

Non spruzzare mai acqua sulle apparecchiature elettriche – **pericolo di corto circuito!**

In caso di pericolo imminente o di emergenza – spostare l'interruttore su 0.

Non lasciare mai incustodita l'apparecchiatura in moto.

Non lasciare l'apparecchiatura alla pioggia.

Lavorare con l'apparecchiatura solo in posizione verticale. Non coprire l'apparecchiatura, fare in modo che il motore sia sufficientemente ventilato.

Aspirare solo con l'elemento filtrante integro.

Se si sviluppa schiuma o se fuoriesce liquido, arrestare immediatamente il lavoro, staccare la spina e vuotare il contenitore.

Se l'apparecchiatura ha subito sollecitazioni improprie (per es. effetti di urto o caduta) controllarne assolutamente la sicurezza di funzionamento prima di rimetterla in funzione – ved. anche "Prima del lavoro". Controllare anche la funzionalità dei dispositivi di sicurezza. Non continuare in nessun caso a lavorare con l'apparecchiatura priva di sicurezza funzionale. In caso di dubbio rivolgersi al rivenditore.

Prima di lasciare l'apparecchiatura: disinserire il motore – staccare la spina di rete.

Dopo il lavoro

Staccare la spina dalla presa
Non staccare la spina dalla presa tirandola per il cavo, ma afferrandola direttamente.

Pulire l'apparecchiatura da polvere e sporizia – non usare sgrassanti.

Manutenzione e riparazioni

AVVERTENZA



Prima di qualsiasi intervento sull'apparecchiatura staccare la spina di rete dalla presa.

- Impiegare solo ricambi di prima qualità. In caso contrario può esservi il pericolo d'infortuni o di danni all'apparecchiatura. Per informazioni in merito rivolgersi a un rivenditore.
- Interventi sull'apparecchiatura (per es. la sostituzione di un cavo di collegamento danneggiato) devono essere eseguiti esclusivamente da rivenditori autorizzati o da elettrotecnici qualificati, per evitare pericoli.

Pulire con un panno i componenti di plastica. I detersivi aggressivi possono danneggiare la plastica.

Se occorre, pulire le fessure per l'aria di raffreddamento sulla carcassa motore.

Fare regolarmente la manutenzione dell'apparecchiatura. Eseguire solo le operazioni di manutenzione e di riparazione descritte nelle Istruzioni d'uso. Per tutti gli altri interventi, rivolgersi ad un rivenditore.

STIHL consiglia di usare parti di ricambio originali STIHL. Le loro caratteristiche sono perfettamente adatte all'apparecchiatura e soddisfano le esigenze dell'utente.

STIHL consiglia di fare eseguire le operazioni di manutenzione e di riparazione solo presso il rivenditore STIHL. I rivenditori STIHL vengono periodicamente aggiornati e dotati di informazioni tecniche.

Entità di fornitura

SE 62

- 1x flessibile di aspirazione 2,5 m
- 1x tubo d'impugnatura
- 2x tubo di aspirazione a innesto

SE 62 E

- 1x flessibile di aspirazione 3,5 m
- 1x tubo d'impugnatura
- 1x tubo di aspirazione telescopico

Accessori nel contenitore

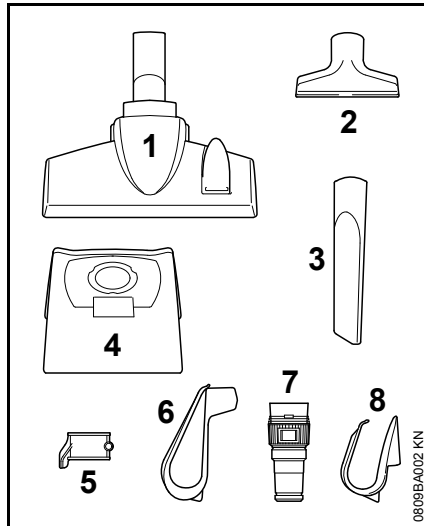

- 1x bocchetta Kombi per pavimenti (1)
- 1x bocchetta universale (2)
- 1x bocchetta per interstizi (3)
- 1x sacchetto filtrante (4)

1x supporto tubo di aspirazione (5)
supplementare solo per SE 62

1x fissacavo per cavo di collegamento (6)

supplementare solo per SE 62 E

1x adattatore per attrezzi elettrici (7)

1x fissacavo per cavo di collegamento (8)

Completamento dell'apparecchiatura

Prima di mettere in esercizio per la prima volta si devono montare le seguenti parti.



AVVERTENZA
 Inserire la spina nella presa solo quando l'apparecchiatura è completamente montata.

Aprire e chiudere il contenitore

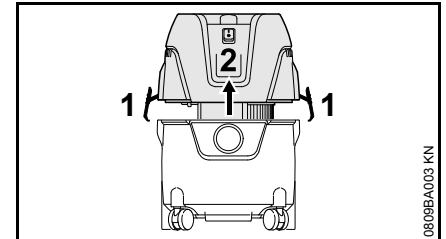

Apertura

- aprire le graffe (1)
- estrarre verticalmente verso l'alto la parte superiore dell'aspiratore (2)
- Prelevare gli accessori e introdurre il sacchetto – ved. "Introduzione del sacchetto"

Chiusura

- Posizionare la parte superiore (2) dell'aspiratore e chiudere le graffe (1) – controllare il loro corretto posizionamento

Introdurre il sacchetto

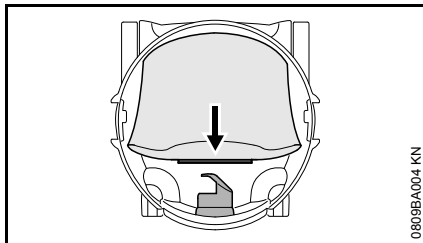

- Innestare il manicotto del sacchetto fino all'arresto sul tronchetto di aspirazione

Montare il flessibile di aspirazione e il tubo d'impugnatura

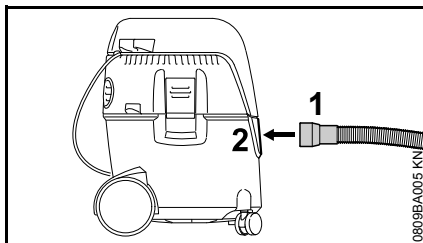

- Innestare il manicotto (1) del flessibile di aspirazione nel tronchetto di aspirazione (2)

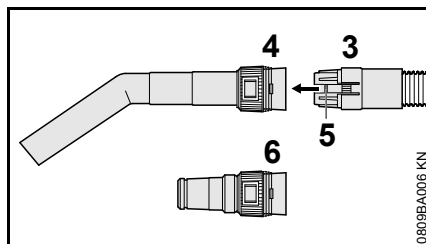

- Inserire il giunto (3) del flessibile di aspirazione nella sede (4) sul tubo d'impugnatura – il bloccaggio (5) deve innestarsi a scatto

Se si usa l'adattatore per attrezzi elettrici (compreso nella fornitura SE 62 E):

- Spingere il giunto (3) del flessibile di aspirazione nella sede (6) dell'adattatore per attrezzi elettrici – il bloccaggio (5) deve innestarsi a scatto

Fissacavo per cavo di collegamento

SE 62

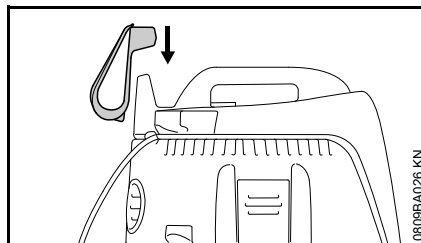

- Innestare il fissacavo per cavo di collegamento nella sede sulla parte superiore dell'aspiratore

SE 62 E

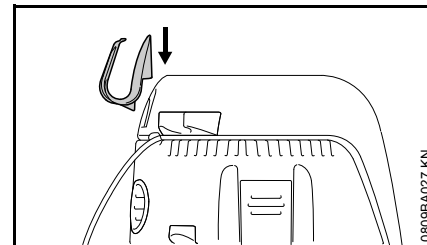

- Fissare il fissacavo per il cavo di collegamento alla linguetta destra sulla parte superiore dell'aspiratore

Tubo di aspirazione

SE 62

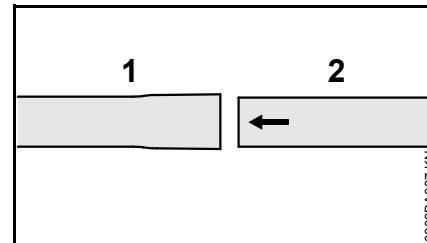

- Unire ad innesto i tubi di aspirazione (1) e (2)

SE 62 E

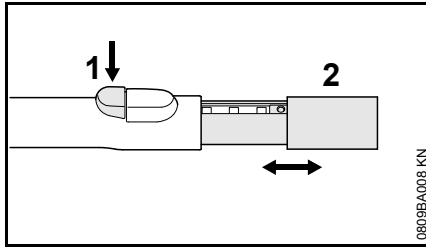

- Premere il pomello (1)
- Spostare in avanti o indietro il tubo (2)

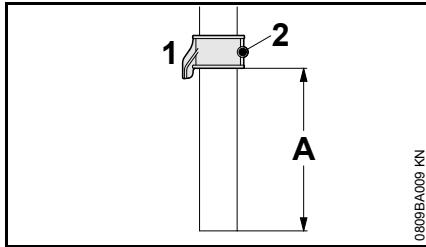
Montare il supporto del tubo

- Calzare il supporto (1) sul tubo (distanza A circa 8 cm / 3,150 in.) e fissarlo con la vite (2)

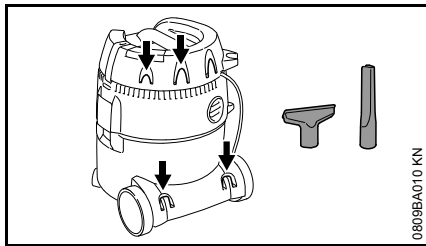
Bloccaggio degli accessori

Bloccare gli accessori sugli appositi supporti – come in figura.

Collegamento elettrico dell'apparecchiatura

La tensione e la frequenza dell'apparecchiatura (ved. targhetta d'identificazione) devono coincidere con quelle della rete

La protezione minima dell'allacciamento alla rete deve essere eseguita in base a quanto stabilito dai dati tecnici – ved. "Dati tecnici".

L'apparecchiatura deve essere collegata all'alimentazione di corrente tramite un interruttore di sicurezza per correnti di guasto, che interrompe l'alimentazione appena la corrente differenziale di massa supera i 30 mA.

Il collegamento alla rete deve corrispondere alle norme IEC 60364 e alle norme in vigore nei vari paesi.

Prolunga

La prolunga deve presentare almeno le stesse caratteristiche di costruzione del cavo di collegamento dell'apparecchiatura. Badare all'identificazione del tipo di costruzione (denominazione del tipo) prevista sul cavo di collegamento.

I fili del cavo devono presentare, secondo la tensione di rete e la lunghezza del cavo, la sezione minima indicata.

Lunghezza cavo	Sezione minima
220 V – 240 V:	
fino a 20 m	1,5 mm ²
da 20 m a 50 m	2,5 mm ²

100 V – 127 V:

fino a 10 m	AWG 14 / 2,0 mm ²
da 10 m a 30 m	AWG 12 / 3,5 mm ²

Collegamento alla presa di corrente

Prima del collegamento alla rete elettrica, controllare se l'apparecchiatura è disinserita – ved. "Disinserimento dell'apparecchiatura"

- Innestare la spina di rete dell'apparecchiatura o quella della prolunga in una presa installata secondo le norme

Inserimento dell'apparecchiatura

SE 62

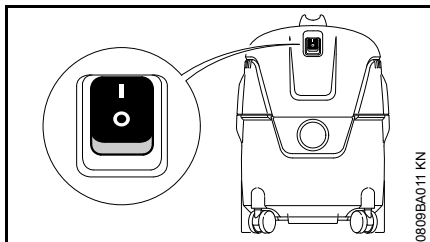

Posizioni dell'interruttore



Aspiratore inserito



Aspiratore disinserito

- Per inserire posizionare l'interruttore dell'apparecchiatura su I

SE 62 E

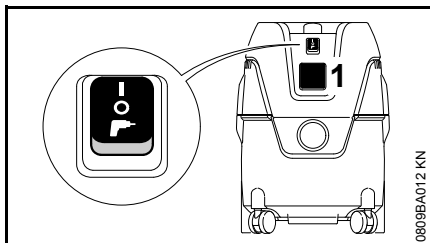

Gli attrezzi elettrici possono essere allacciati alla presa dell'apparecchiatura (1). Rispettare la

potenza allacciata della presa dell'apparecchiatura – ved. "Dati tecnici".

- Prima del collegamento di un attrezzo elettrico alla presa (1), disinserire l'aspiratore e il rispettivo attrezzo

Sugli attrezzi elettrici con regolazione elettronica del regime la potenza assorbita viene adeguata a quella dell'aspiratore.

Posizioni dell'interruttore



Aspiratore inserito – la presa dell'apparecchiatura non può essere usata



Aspiratore disinserito



Aspiratore pronto per il funzionamento – l'attrezzo elettrico collegato alla presa dell'apparecchiatura inserisce e disinserisce l'aspiratore mediante il dispositivo automatico di comando.

- Per inserire: posizionare l'interruttore dell'apparecchiatura sul punto d'inserimento dell'interruttore

Impiego

- Secondo l'impiego dell'aspiratore – scegliere gli accessori e innestarsi su tubo di aspirazione, tubo d'impugnatura o flessibile di aspirazione (solo adattatore per attrezzo elettrico)

Bocchetta Kombi per pavimenti

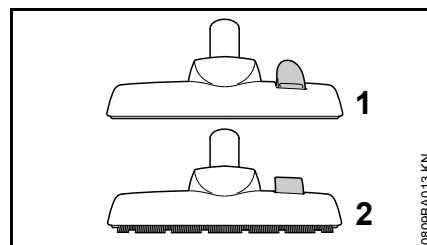

- Posizione per aspirare su pavimenti di moquette (1)
- Posizione per aspirare su pavimenti lisci (2)

Bocchetta universale

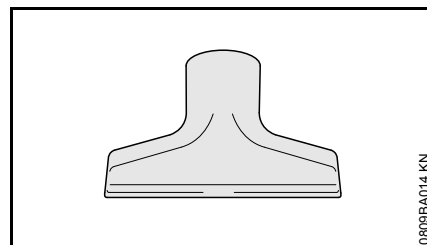

Per pulire mobili imbottiti o interni di veicoli.

Bocchetta per interstizi

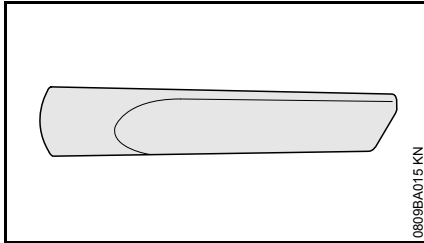

Per pulire da sporcizia in profondità, per es. in angoli o interstizi.

Adattatore per attrezzo elettrico (compreso nella fornitura di SE 62 E)

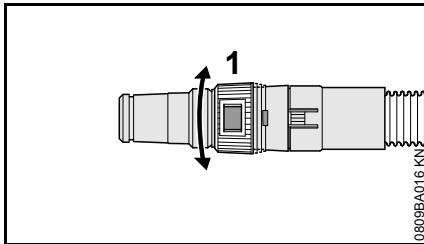

Per collegare attrezzi elettrici con dispositivo di aspirazione:

- Collegare l'adattatore per attrezzo elettrico al flessibile di aspirazione al posto del tubo d'impugnatura
- Con l'anello di regolazione (1), adeguare la forza di aspirazione ai singoli compiti o al singolo attrezzo

Aspirazione di sostanze asciutte



AVVERTENZA

Non si devono aspirare sostanze infiammabili.

Prima di aspirare sostanze asciutte, montare il filtro a sacco nel contenitore. Questo facilita lo smaltimento del materiale aspirato. È ugualmente possibile aspirare a secco senza il sacchetto.



AVVISO

Non aspirare mai senza elemento filtrante o con elemento difettoso.

Aspirazione di liquidi



Non si devono aspirare liquidi infiammabili.

Prima di aspirare liquidi, rimuovere di regola il filtro a sacco e controllare il funzionamento del galleggiante. Il galleggiante interrompe il flusso d'aria quando il contenitore è pieno. Se l'aspiratore viene usato esclusivamente per l'aspirazione umida, l'elemento filtrante deve essere sostituito da un elemento speciale (a richiesta).

Dopo l'aspirazione di liquidi l'elemento filtrante è umido. Un elemento umido può intasarsi più rapidamente se si aspirano sostanze asciutte. Per questo, prima di aspirare sostanze asciutte, si deve asciugare l'elemento filtrante o sostituirlo con un altro asciutto.

Funzionamento in soffiatura

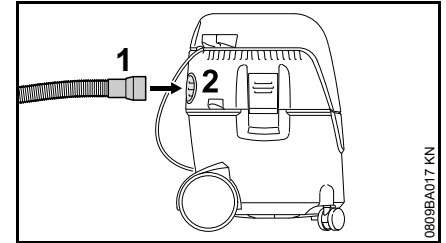

Nei punti difficili da raggiungere o soprattutto dove non è possibile o consigliabile aspirare.

- Staccare il flessibile di aspirazione dal manicotto
- Innestare il flessibile (1) nell'apertura di uscita dell'aria viziata (2)

Regolazione della forza di aspirazione

La forza di aspirazione può essere regolata, secondo il bisogno, con l'anello di regolazione, per non sollevare Dal pavimenti tappeti leggeri o simili:

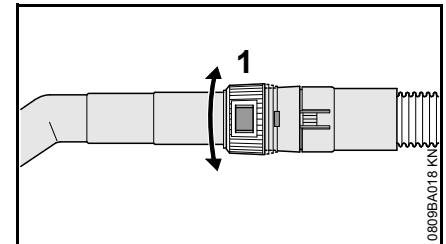

- Girare l'anello di regolazione (1) e adeguare la forza di aspirazione ai singoli compiti di pulizia

Disinserimento dell'apparecchiatura

SE 62

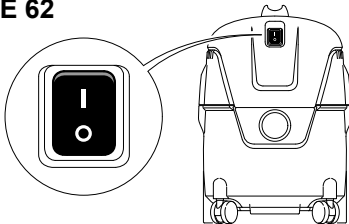

SE 62 E

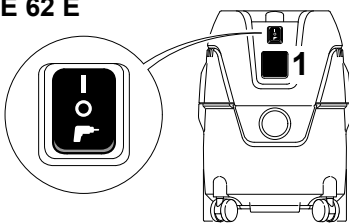

- Posizionare l'interruttore su O
- Staccare la spina dalla presa

Dopo il lavoro

- Vuotare il contenitore, pulire l'aspiratore

Dopo l'aspirazione di liquidi:

- togliere la parte superiore dell'aspiratore e metterla da parte per lasciare asciugare l'elemento filtrante

SE 62

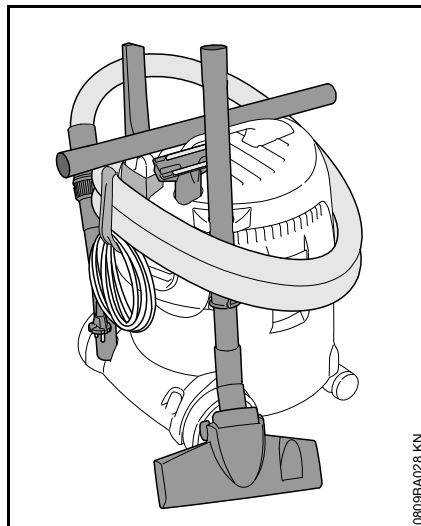

- avvolgere il cavo di collegamento e appenderlo al sostegno
- fissare il tubo di aspirazione, il flessibile e gli accessori agli appositi sostegni
- Conservare l'aspiratore in un ambiente asciutto e preservarlo dall'impiego non autorizzato

SE 62 E

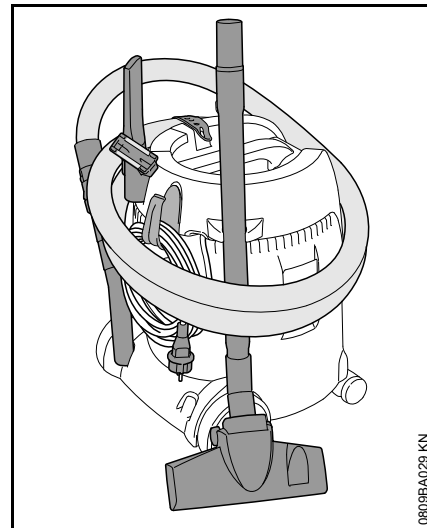

- Avvolgere il cavo di collegamento e fissarlo con un nastro di gomma
- fissare il tubo di aspirazione, il flessibile e gli accessori agli appositi sostegni
- Conservare l'aspiratore in un ambiente asciutto e preservarlo dall'impiego non autorizzato

Svuotamento del contenitore

- Disinserire l'aspiratore
- Staccare la spina dalla presa
- Aprire il contenitore – ved. "Completamento dell'apparecchiatura"

Nell'aspirazione a secco senza sacchetto e in quella a umido

- Staccare il flessibile di aspirazione dal manicotto
- vuotare il contenitore e smaltire il contenuto secondo le norme

Nell'aspirazione a secco con sacchetto

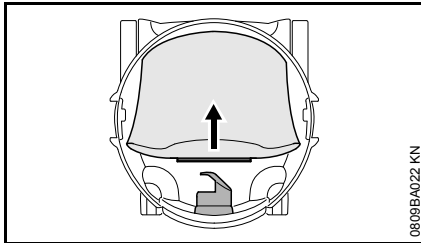

- sfilare il manicotto del sacchetto dal bocchettone e chiuderlo con il cursore
- togliere con cautela il sacchetto dal contenitore e smaltirlo secondo le disposizioni di legge
- inserire il nuovo sacchetto (istruzioni sul sacchetto)
- calzare il manicotto del sacchetto sul tronchetto di aspirazione fino all'arresto

chiudere il contenitore

- Pulire il bordo del contenitore
- Montare la parte superiore dell'aspiratore – ved. "Completamento dell'apparecchiatura"
- prima d'innestare il flessibile di aspirazione, pulire il manicotto e il tronchetto di aspirazione.

Pulizia dell'elemento filtrante

- Chiudere il cursore sul tubo d'impugnatura
- inserire l'aspiratore

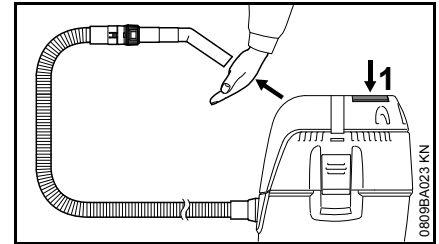

- Chiudere l'apertura del tubo d'impugnatura premendola forte contro la superficie piana o con una mano
- Premere 3 volte il pulsante (1) per pulizia filtro

L'elemento filtrante viene così pulito dalla polvere che vi si è depositata.

Sostituzione dell'elemento filtrante

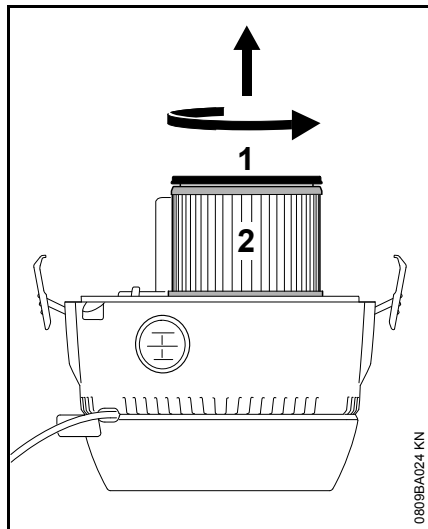

Non aspirare mai senza elemento filtrante o con elemento difettoso.

- Staccare la spina dalla presa
- togliere e capovolgere la parte superiore dell'aspiratore
- girare il coperchio (1) nel senso della freccia e toglierlo
- estrarre l'elemento filtrante (2) e smaltirlo secondo le disposizioni di legge
- controllare il funzionamento del galleggiante: girando la parte superiore dell'aspiratore, il galleggiante deve muoversi facilmente
- montare in ordine inverso il nuovo elemento filtrante
- montare la parte superiore dell'aspiratore

Istruzioni di manutenzione e cura

Le indicazioni seguenti si riferiscono a normali condizioni d'impiego. In caso di condizioni più gravose (notevole produzione di polvere ecc.) e di tempi d'impiego quotidiano più lunghi, occorre abbreviare conformemente gli intervalli indicati.		prima di iniziare il lavoro	al termine del lavoro o quotidianamente	ogni settimana	ogni mese	in caso di guasto	in caso di danneggiamento	se occorre
Apparecchiatura completa	controllo visivo (condizioni)	X						
	pulizia		X					
Cavo di collegamento	controllo	X						
	sostituzione da parte del rivenditore ¹⁾						X	
Interruttore	controllo funzionale	X						
	sostituzione da parte del rivenditore ¹⁾					X	X	
Feritoie per aria di raffreddamento della carcassa motore	pulizia							X
Filtro a sacchetto	cambio							X
Elemento filtrante	pulizia							X
	sostituzione						X	
Contenitore	vuotare		X					
Viti e dadi accessibili	stringere							X
Adesivo per la sicurezza	sostituzione						X	

¹⁾ STIHL consiglia il rivenditore STIHL

Ridurre al minimo l'usura ed evitare i danni

Osservando le direttive di queste Istruzioni d'uso si evita un'eccessiva usura e danni all'apparecchiatura.

L'uso, la manutenzione, la conservazione dell'apparecchiatura devono essere eseguiti fedelmente come descritto in queste Istruzioni d'uso.

L'utente è responsabile di tutti i danni causati dall'inosservanza delle avvertenze riguardanti la sicurezza, l'uso e la manutenzione, in particolare per:

- modifiche al prodotto non autorizzate da STIHL
- impiego di attrezzi o accessori non ammessi o non idonei per l'apparecchiatura, o di qualità inferiore
- uso non conforme alla destinazione dell'apparecchiatura
- impiego dell'apparecchiatura in manifestazioni competitive o in gare
- danni conseguenti all'impiego continuato dell'apparecchiatura con componenti difettosi

Lavori di manutenzione

Tutti gli interventi riportati nel capitolo „Istruzioni di manutenzione e cura“ devono essere periodicamente eseguiti. Se l'utente non può farlo di persona, deve affidarli a un rivenditore.

STIHL raccomanda di fare eseguire le operazioni di manutenzione e di riparazione solo dal rivenditore STIHL. I rivenditori STIHL vengono regolarmente aggiornati e dotati di informazioni tecniche.

Se questi lavori vengono trascurati o eseguiti non a regola d'arte, si possono verificare danni, dei quali deve rispondere l'utente stesso. Fra questi si trovano:

- danni al motore elettrico conseguenti ad una manutenzione non tempestiva o insufficiente (per es. pulizia insufficiente del condotto dell'aria di raffreddamento)
- danni causati dal collegamento elettrico sbagliato (tensione, cavi di alimentazione di sezione insufficiente)
- danni da corrosione e altri danni conseguenti a conservazione impropria
- danni all'apparecchiatura conseguenti all'uso di parti di ricambio di qualità inferiore.

Particolari soggetti a usura

Alcuni particolari dell'apparecchiatura, anche se impiegati secondo la loro destinazione, sono soggetti a normale usura, e devono essere sostituiti a tempo debito secondo il tipo e la durata dell'impiego. Ne fanno parte, fra gli altri:

- elemento filtrante, filtro a sacchetto.

Eliminazione delle anomalie di funzionamento

Anomalia: il motore non parte

Causa	Rimedio
Protezione di rete scollegata	controllare ed ev.collegare la protezione

Anomalia: il motore non funziona in automatico

Causa	Rimedio
Attrezzo elettrico guasto o non innestato correttamente	controllare il funzionamento dell'attrezzo elettrico o innestare correttamente la spina

Anomalia: portata di aspirazione ridotta

Causa	Rimedio
Filtro a sacchetto pieno	ved. "Svuotamento del contenitore"
Flessibile aspiraz. / bocchetta intasati	pulire flessibile / bocchetta
Elemento filtrante sporco	ved. "Pulizia dell'elemento filtrante" o "Sostituzione dell'elemento filtrante"
Guarnizione fra parte sup. dell'aspiratore e contenitore sporca o difettosa	pulire o sostituire la guarnizione

**Anomalia: potenza di aspirazione
assente**

Causa	Rimedio
Contenitore pieno (galleggiante chiude l'apertura di aspirazione)	ved. "Svuota- mento del contenitore"

Componenti principali

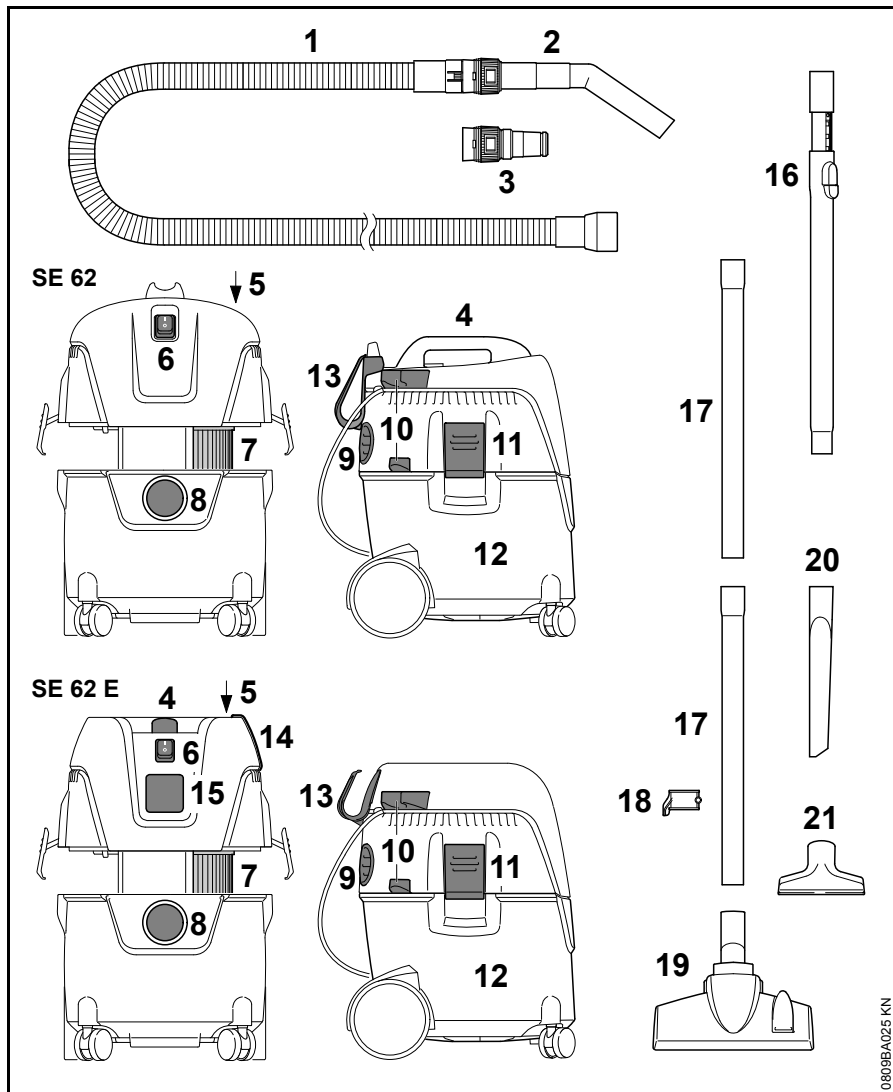

- 1 Flessibile di aspirazione
- 2 Tubo d'impugnatura
- 3 Adattatore per attrezzo elettrico¹⁾
- 4 Impugnatura
- 5 Pulsante di pulizia filtro
- 6 Interruttore
- 7 Filtro
- 8 Attacco del flessibile nell'esercizio di aspirazione
- 9 Apertura di uscita aria e attacco flessibile nell'esercizio di soffiatura
- 10 Sostegni per tubo di aspirazione
- 11 Graffe
- 12 Contenitore
- 13 Fissacavo per cavo di collegamento
- 14 Nastro di gomma – supporto per flessibile di aspirazione¹⁾
- 15 Presa elettrica dell'apparecchiatura¹⁾
- 16 Tubo di aspirazione telescopico¹⁾
- 17 Tubi di aspirazione
- 18 Supporto per tubo di aspirazione
- 19 Bocchetta Kombi per pavimenti
- 20 Bocchetta per interstizi
- 21 Bocchetta universale

¹⁾ compreso nella fornitura di SE 62 E

Dati tecnici

Motore

Tensione nominale:	220 - 240 V
Frequenza:	50 Hz
Potenza assorbita max:	1400 W
Potenza assorbita secondo EN 60335 2 2:	1000 W
Cavo di collegamento presa apparecchiatura SE 62 E:	2000 W
Protezione di rete:	16 A 10 A ¹⁾
Classe di protezione SE 62:	II 
Classe di protezione SE 62 E:	I
Tipo di protezione:	IP X4
¹⁾ solo CH, AR	

Dati di potenza

Portata max. aspiraz. aria:	3600 l/min
Depressione max.:	210 mbar

Dimensioni

SE 62

Lunghezza, circa:	385mm
Larghezza, circa:	377 mm
Altezza, circa:	506 mm

Capacità del contenitore:	20 l
Lunghezza del flessibile di aspirazione	2,5 m
Diametro interno flessibile di aspirazione:	32 mm

SE 62 E

Lunghezza, circa:	385mm
Larghezza, circa:	377 mm
Altezza, circa:	485 mm
Capacità del contenitore:	20 l
Lunghezza del flessibile di aspirazione	3,5 m
Diametro interno flessibile di aspirazione:	32 mm

Peso

SE 62

Pronta per l'impiego:	7,5 kg
-----------------------	--------

SE 62 E

Pronta per l'impiego:	8 kg
-----------------------	------

Valori acustici

Livello di pressione acustica L_p secondo EN 607041 1 (1 m di distanza)

70,9 dB(A)

Per il livello di pressione acustica, il valore K previsto dalla direttiva 2006/42/CE è di 2 dB(A).

REACH

REACH indica una direttiva CE per la registrazione, la classificazione e l'omologazione dei prodotti chimici.

Per informazioni sull'adempimento della direttiva REACH (EG) n. 1907/2006, ved. www.stihl.com/reach

Avvertenze per la riparazione

Gli utenti di questa apparecchiatura possono eseguire solo le operazioni di manutenzione e di cura descritte nelle Istruzioni d'uso. Le riparazioni più complesse devono essere eseguite solo da rivenditori.

STIHL consiglia di fare eseguire le operazioni di manutenzione e di riparazione solo presso rivenditori STIHL. Ai quali sono regolarmente offerti corsi di aggiornamento e messe a disposizione informazioni tecniche.

Nelle riparazioni montare solo particolari autorizzati da STIHL per questa apparecchiatura o particolari tecnicamente equivalenti. Usare solo ricambi di prima qualità. Diversamente può esservi il pericolo di infortuni o di danni all'apparecchiatura.

STIHL consiglia di impiegare ricambi originali STIHL.

I ricambi originali STIHL si riconoscono dal numero di codice STIHL del ricambio, dal logo **STIHL** ed eventualmente dalla sigla d'identificazione del ricambio STIHL **GI** (i ricambi piccoli possono portare anche solo la sigla).

Smaltimento

Nello smaltimento, rispettare le specifiche norme dei singoli paesi.

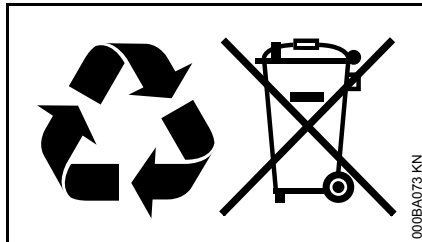

I prodotti STIHL non fanno parte dei rifiuti domestici. Conferire il prodotto, la batteria, l'accessorio e l'imballaggio STIHL al riutilizzo ecologico.

Presso il rivenditore STIHL sono disponibili informazioni aggiornate sugli accessori a richiesta.

Dichiarazione di conformità UE

ANDREAS STIHL AG & Co. KG
Badstr. 115
D-71336 Waiblingen

Germania

dichiara sotto la propria responsabilità che

Tipo di costruzione: Aspiratore a umido / a secco

Marchio di fabbrica: STIHL

Modello: SE 62, SE 62 E

Identificazione di serie: 4784

corrisponde alle disposizioni pertinenti di cui alle direttive 2011/65/UE, 2006/42/CE, 2014/30/UE e 2014/35/UE ed è stato sviluppato e fabbricato conformemente alle versioni delle seguenti norme valedoli alla rispettiva data di produzione:

EN ISO 12100-1, EN ISO 12100-2, EN 60335-1, EN 60335-2-2, EN 55014-1, EN 55014-2, EN 61000-3-2, EN 61000-3-3

Documentazione tecnica conservata presso:

ANDREAS STIHL AG & Co. KG
Produktzulassung

L'anno di costruzione, il paese di produzione e il numero di matricola sono indicati sull'apparecchiatura.

Waiblingen, 07.03.2017

ANDREAS STIHL AG & Co. KG

Per incarico

A handwritten signature in black ink, reading "Thomas Elsner". The signature is written in a cursive, flowing style.

Thomas Elsner

Responsabile Gestione Prodotti e
Assistenza

The CE mark, consisting of the letters "C" and "E" in a bold, sans-serif font, enclosed within a partial rectangular border.

Indholdsfortegnelse

Om denne brugsvejledning	169
Sikkerhedshenvisninger og arbejdsteknik	169
Leveringsomfang	173
Komplettering af maskinen	174
Elektrisk tilslutning af maskinen	176
Start af redskabet	176
Arbejde	177
Stop af maskinen	178
Efter arbejdet	179
Tømning af beholder	179
Rengøring af filterelement	180
Udskiftning af filterelement	180
Henvisninger til vedligeholdelse og pasning	182
Minimering af slitage og undgåelse af skader	183
Afhjælpning af driftsforstyrrelser	183
Vigtige komponenter	185
Tekniske data	186
Reparationsvejledning	186
Bortskaffelse	187
EU-overensstemmelseserklæring	187

Kære kunde

Mange tak for, at du har bestemt dig for et kvalitetsprodukt fra firmaet STIHL.

Dette produkt er blevet fremstillet med moderne produktionsprocesser og omfattende foranstaltninger med henblik på kvalitetssikring. Vi bestræber os på at gøre alt, så du bliver tilfreds med dette redskab og kan arbejde med det uden problemer.

Hvis du har spørgsmål angående redskabet, så kontakt din forhandler eller vores salgsselskab.

Med venlig hilsen



Dr. Nikolas Stihl

STIHL®

Denne betjeningsvejledning er beskyttet af ophavsretten. Alle rettigheder forbeholdes, især retten til kopiering, oversættelse og behandling med elektroniske systemer.

Om denne brugsvejledning

Billedssymboler

Alle billedssymboler, der er anbragt på maskinen, er forklaret i denne betjeningsvejledning.

Angivelse af tekstafsnit



ADVARSEL

Advarsel om risiko for personulykker og tilskadekomst, samt tungtvejende tingskader.



BEMÆRK

Advarsel om risiko for beskadigelse af redskab eller enkeltkomponenter.

Teknisk videreudvikling

STIHL arbejder løbende med videreudvikling af alle maskiner og redskaber; vi må derfor forbeholde os ret til ændringer i leveringsomgang, form, teknik og udstyr.

Der kan således ikke gøres krav gældende ud fra angivelser og illustrationer i denne betjeningsvejledning.

Sikkerhedshenvisninger og arbejdsteknik



Særlige sikkerhedsforanstaltning er nødvendige ved dette apparat. Strømtilslutningen udgør en speciel farekilde.



Læs hele betjeningsvejledningen opmærksomt igennem, før redskabet tages i brug første gang, og opbevar den sikkert til senere brug. Det kan være livsfarligt ikke at overholde instrukserne i betjeningsvejledningen.

ADVARSEL

- Børn og unge må ikke arbejde med redskabet. Hold opsyn med børn for at sikre, at de ikke leger med redskabet.
- Redskabet må kun udleveres eller udlånes til personer, som er fortrolige med denne model og dens betjening – betjeningsvejledningen skal altid medfølge.
- Forud for alt arbejde på redskabet, som eksempelvis rengøring, service, udskiftning af dele – **tag netstikket ud!**

Nationale sikkerhedsforskrifter, f.eks. fra arbejdstilsynet, arbejdsbeskyttelsesmyndighe der og andre skal overholdes.

Hvis redskabet ikke er i brug, skal det stilles til side på en måde, så det ikke er til fare for nogen. Sikr redskabet så uvedkommende ikke har adgang til det, træk netstikket ud.

Redskabet må kun anvendes af personer, som er undervist i brugen og håndteringen af

dette, eller som kan bevise, at de kan betjene redskabet sikkert.

Redskabet kan anvendes af personer med begrænsede fysiske, sensoriske eller mentale evner eller manglende erfaring og viden, såfremt de holdes under opsyn og instrueres i sikker håndtering af redskabet for at forstå de dermed forbundne farer.

Brugeren er ansvarlig for ulykker eller farer, som opstår over for andre personer eller disses ejendom.

Hvis det er første gang, du arbejder med redskabet: Få sælgeren eller en anden fagkyndig til at forklare dig, hvordan du håndterer det sikkert.

Redskabet skal kontrolleres for forskriftsmæssig stand inden arbejdet påbegyndes. Vær især opmærksom på tilslutningsledning, el-stik og sikkerhedsanordninger.

Kontrollér tilslutningsledningen regelmæssigt for tegn på skade eller ældning. Betjen ikke redskabet med en

beskadiget tilslutningsledning – **livsfare på grund af elektrisk stød!**

Brug ikke tilslutningsledningen til at trække eller transportere redskabet med.

Der må kun tilsluttes el-værktøjer til redskabets stikdåse – se “Elektrisk tilslutning af redskabet” og “Redskab”.

Der må ikke bruges højtryksrenser til rensning af redskabet. Den hårde vandstråle kan beskadige dele af redskabet.

Sprøjt aldrig sugerens overdelt med vand – **fare for kortslutning!**

Tilbehør og reservedele

Montér kun de dele eller det tilbehør, som STIHL har godkendt til dette redskab, eller teknisk tilsvarende dele. Kontakt din STIHL-forhandler, hvis du har spørgsmål vedrørende dette. Brug kun dele og tilbehør af høj kvalitet, ellers kan der være fare for uheld eller skader på redskabet.

STIHL anbefaler at anvende STIHLs dele og tilbehør. Disse er på grund af deres egenskaber optimalt tilpasset produktet og brugerens krav.

Foretag ikke ændringer på redskabet – det kan forringe sikkerheden. STIHL fraskriver sig ethvert ansvar for person- og materielle skader, der opstår som følge af brug af ikke godkendte monterede dele.

Anvendelsesområder

Opsugning af tørre, ikke-brændbare materialer (støv, snavs, glassplinter, spåner, sand, etc.) og ikke-brændbare væsker (spildevand, spildt væske, mm.)



Sug hverken varme materialer (varm aske, brændbart eksplosivt støv, glødende cigaretskod etc.), brandfarlige væsker (benzin, fortynder etc.) eller ætsende væsker (syre, lud) op – **brand- hhv. eksplosionsfare!**

Redskabet er ikke egnet til at suge sundhedsfarligt støv op med.

Brug af redskabet til andre formål er ikke tilladt og kan medføre ulykker eller skader på redskabet. Foretag ingen ændringer på redskabet - dette kan også medføre ulykker eller skader på redskabet.

Transport af redskabet

For sikker transport i og på køretøjer skal redskabet fastgøres skrid- og væltesikkert med stropper.

Vip ikke redskabet, hvis der er væske i beholderen.

Luk alle låsemekanismer på beholderen før transporten.

Inden arbejdet påbegyndes

Kontrollér redskabet

- Kontakten skal let kunne sættes på 0 .
- Kontakten skal stå på 0 .

Redskabet må kun betjenes i driftssikker stand – **fare for ulykker!**

Redskabet må kun tages i brug, når alle komponenter er ubeskadigede og fast monteret.

Filtersækken skal fjernes, inden der suges væsker eller våde materialer op, og svømmerens funktion kontrolleres. Arbejd altid med filterelement.

Foretag ikke ændringer på betjenings- og sikkerhedsanordningerne

Elektrisk tilslutning

Reducér risikoen for elektrisk stød:

- Redskabets spænding og frekvens (se typeskiltet) skal svare til strømnettets spænding og frekvens
- Kontrollér tilslutningsledningen, el-stikket og forlængerledningen for skader. Beskadigede ledninger, koblinger og stik eller tilslutningsledninger, som ikke overholder anvisningerne, må ikke bruges
- elektrisk tilslutning kun til en forskriftsmæssig installeret stikkontakt

- Anvend kun forlængerledninger, der svarer til anvisningerne for den pågældende brugssituation.

- Isoleringen på tilslutnings- og forlængerledningen, stikket og koblingen skal være fejlfri

Læg tilslutnings- og forlængerledningen korrekt:

- Vær opmærksom på de enkelte ledningers mindste tværsnit – se “Elektrisk tilslutning af redskabet”.
- Tilslutningsledningen skal lægges og afmærkes på en sådan måde, at den ikke bliver beskadiget, og at ingen personer kan komme til skade – **fare for at snuble!**
- Det kan være farligt at bruge uegnede forlængerledninger. Brug kun forlængerledninger, som er godkendt til udendørs brug og markeret tilsvarende samt har et tilstrækkeligt ledningstværsnit

- Forlængerledningens stik og kobling skal være beskyttet mod sprøjtevand eller lægges på en sådan måde, at de ikke kan komme i berøring med vand – forlængerledningens stik og kobling må ikke ligge i vand.
- Undgå, at ledningen skurer mod kanter, spidse eller skarpe genstande
- Sørg for, at ledningen ikke bliver klemt i dørsprækker eller vinduer
- Hvis ledningerne er snoet sammen – så træk stikket ud og ret ledningerne ud
- Rul altid kabeltromlerne helt ud for at undgå brandfare på grund af overophedning

Under arbejdet



Ved beskadigelse af tilslutningsledningen skal elstikket straks tages ud – **livsfare på grund af elektrisk stød!**

Pas på ikke at beskadige tilslutningsledningen ved at køre den over, klemme den sammen, rive i den etc.

Træk ikke netstikket ud af stikkontakten ved at trække i ledningen, tag altid fat i stikket.

Netstik, tilslutnings- og forlængerledning samt elektriske stikforbindelser må kun berøres med tørre hænder.

Sprøjt aldrig det elektriske redskab med vand – **fare for kortslutning!**

Ved en truende fare eller i nødstilfælde – stil kontakten på 0 .

Redskabet må aldrig være tilkoblet uden opsyn.

Lad ikke redskabet stå ude i regnvejr.

Redskabet må kun betjenes stående. Redskabet må ikke tildækkes, og der skal sørges for tilstrækkelig motorventilation.

Der må kun suges med ubeskadiget filterelement.

Afslut omgående arbejdet, hvis der udvikles skum eller kommer væske ud, træk netstikket ud og tøm beholderen.

Hvis redskabet har været ude for utilsigtede belastninger (f.eks. kraftig påvirkning af slag eller stød), skal det altid kontrolleres for driftssikker stand, inden der arbejdes videre – se også “Inden arbejdet påbegyndes”. Kontrollér især sikkerhedsanordningernes funktionsdygtighed.

Redskaber, der ikke længere er driftssikre, må under ingen omstændigheder benyttes. I tvivlstilfælde skal forhandleren spørges til råds.

Før man forlader redskabet, skal det slukkes og netstikket tages ud.

Efter arbejdet

Træk stikket ud af stikkontakten

Træk ikke netstikket ud af stikkontakten ved at trække i ledningen, tag altid fat i stikket.

Rengør redskabet for støv og snavs – anvend ikke fedtopløsende midler.

Vedligeholdelse og reparationer

! ADVARSEL



Før alt arbejde på redskabet: tag netstikket ud af stikkontakten.

- Anvend kun reservedele af høj kvalitet. Ellers kan der være fare for uheld eller skader på redskabet. Har du spørgsmål til dette bedes du kontakte en fagforhandler.
- Arbejde på redskabet (f.eks. udskiftning af en beskadiget tilslutningsledning) må kun udføres af autoriserede forhandlere eller kvalificerede elektrikere for at undgå farer.

Rengør plastdele med en klud. Skrappe rengøringsmidler kan beskadige platen.

Rengør køleluftspalterne på motorhuset efter behov.

Vedligehold redskabet regelmæssigt. Udfør kun vedligeholdelse og reparationer, som er beskrevet i betjeningsvejledningen. Alt andet arbejde skal udføres af en forhandler.

STIHL anbefaler, at der anvendes originale STIHL reservedele. Disse er på grund deres egenskaber optimale til redskabet og er afstemt efter brugerens behov.

STIHL anbefaler, at vedligeholdelse og reparationer kun udføres af STIHL-forhandlere. STIHL-forhandlerne tilbydes regelmæssigt uddannelse og får stillet tekniske informationer til rådighed.

Leveringsomfang

SE 62

- 1x sugeslange 2,5 m
- 1x håndrør
- 2x tilslutningsbare sugerør

SE 62 E

- 1x sugeslange 3,5 m
- 1x håndrør
- 1x teleskopbart sugerør

Tilbehørsdele i beholder

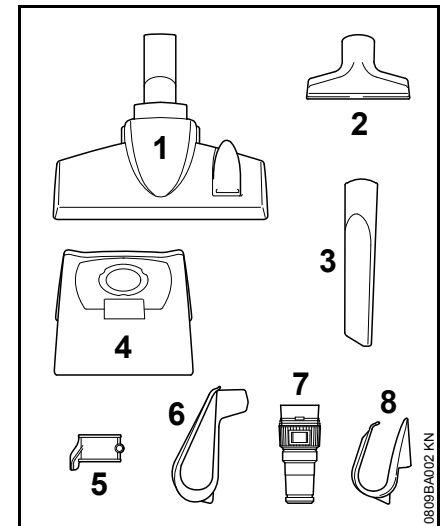

- 1x kombi gulvmundstykke (1)
- 1x universal-mundstykke (2)
- 1x fugemundstykke (3)
- 1x filtersæk (4)

1x sugerørsholder (5)

yderligere udelukkende til SE 62

1x holder til tilslutningsledning (6)

yderligere udelukkende til SE 62 E

1x adapter til el-værktøj (7)

1x holder til tilslutningsledning (8)

Komplettering af maskinen

Forskellige tilbehørsdele skal monteres før den første ibrugtagning.



ADVARSEL

Sæt først el-stikket i stikdåsen, når redskabet er komplet monteret.

Åbn og luk beholder

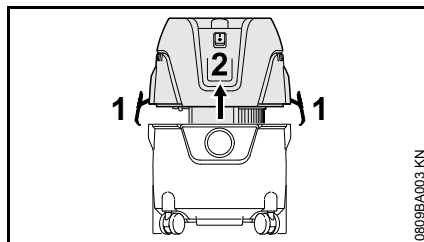

Åbn

- Åbn klemmerne (1)
- Tag sugeroverdelen (2) af lodret opad
- Fjern tilbehør og sæt filtersæk i – se "Sæt filtersækken i"

Luk

- Sæt sugemaskinens overdel (2) på og luk klemmerne (1) - sørg for at klemmerne sidder rigtigt

Sæt filtersækken i

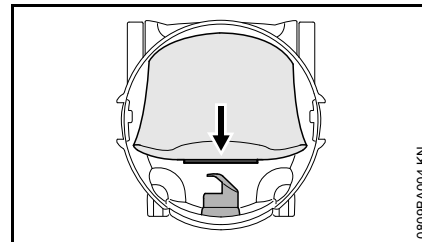

- Sæt filtersækkens muffe på sugestudsen til anslag

Monter sugeslange og håndrør

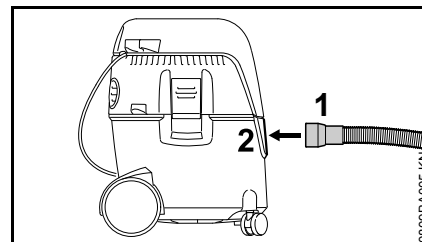

- Sæt sugeslangens muffe (1) i sugestudsen (2)

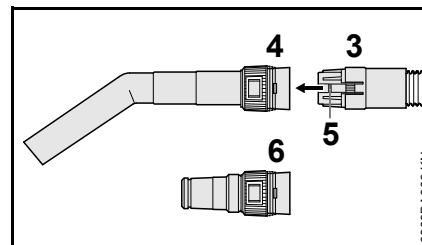

- Skyd sugeslangens kobling (3) i holderen (4) på håndrøret – låsemekanismen (5) skal gå i indgreb

Ved anvendelse af adaptere til el-værktøjer (leveres sammen med SE 62 E):

- Skyd sugeslangens kobling (3) ind i adapterens holder (6) til el-værktøjer – låsemekanismen (5) skal gå i indgreb

Holder til tilslutningsledning

SE 62

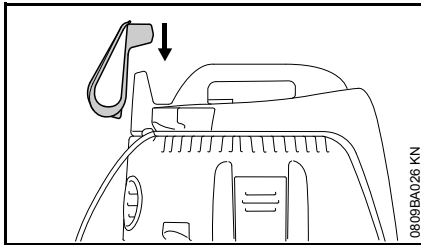

- Sæt holder til tilslutningsledning over holderen på suge-overdelen

SE 62 E

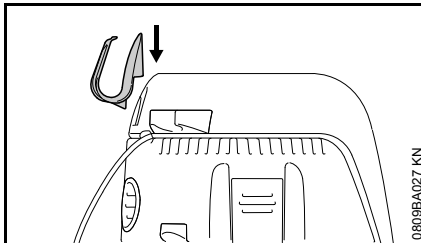

- Fastgør holder til tilslutningsledning på den højre laske på suge-overdelen

SE 62, SE 62 E

Sugerør

SE 62

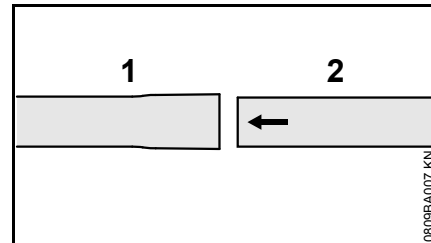

- Sæt sugerør (1) og (2) sammen

SE 62 E

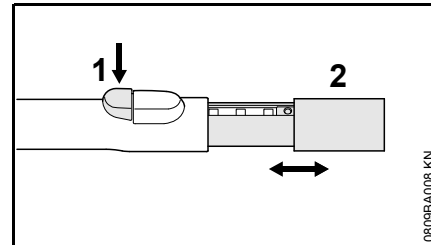

- Tryk på knap (1)
- Kør sugerøret (2) ind eller ud

Monter sugerørholder

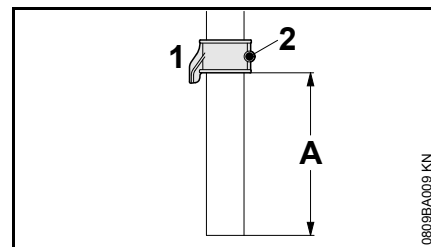

- Skyd sugerørholder (1) over sugerøret (afstand A ca. 8 cm / 3,150 in.) og fastgør med skruen (2)

Fastgørelse af tilbehør

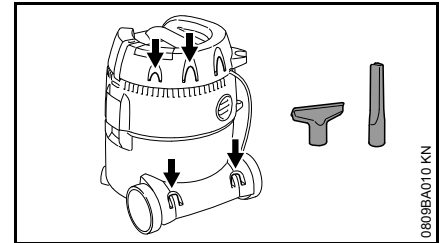

Fastgør tilbehøret på de dertil beregnede holdere - som på billedet.

Elektrisk tilslutning af maskinen

Maskinens spænding og frekvens (se typeskiltet) skal svare til nettilslutningens spænding og frekvens.

Den mindste sikring af nettilslutningen skal være udført iht. anvisningen i Tekniske Data – se "Tekniske data".

Maskinen skal tilsluttes strømforsyningen via en fejlstrømsbeskyttelseskontakt, som afbryder strømtilførslen, når differensstrømmen til jord overstiger 30 mA.

Nettilslutningen skal være i overensstemmelse med IEC 60364 samt de nationale forskrifter.

Forlængerledning

Forlængerledningen skal mindst have de samme egenskaber som tilslutningsledningen på redskabet. Vær opmærksom på konstruktionskendetegnet (typebeskrivelse) på tilslutningsledningen.

Lederne i ledningen skal, alt efter netspænding og ledningslængde, have det angivne mindste-tværsnit.

Ledningslængde Mindste tværsnit

220 V – 240 V:

op til 20 m	1,5 mm ²
20 m til 50 m	2,5 mm ²

100 V – 127 V:

op til 10 m	AWG 14 / 2,0 mm ²
10 m til 30 m	AWG 12 / 3,5 mm ²

Tilslutning til stikkontakten

Kontrollér inden tilslutningen til spændingsforsyningen, om maskinen er slukket - se "Slukning af maskine"

- Sæt apparatets stik eller forlængerledningens stik i en forskriftmæssig installeret stikkontakt

Start af redskabet

SE 62

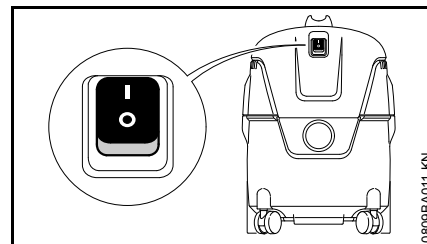

Kontaktstillinger:



Sugeredskab er tændt



Sugeredskab er slukket

- For at tænde stilles kontakten på stilling I.

SE 62 E

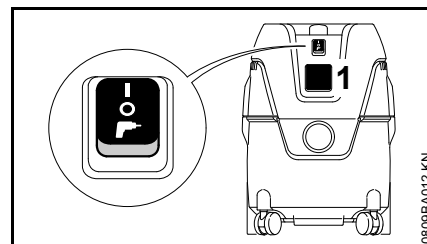

EI-værktøjer kan tilsluttes til stikdåsen på redskabet (1). Vær opmærksom på tilslutningseffekten til redskabets stikdåse - se "Tekniske data".

- Før tilslutning af et el-værktøj til stikdåsen på redskabet (1) skal sugeredskabet og el-værktøjet, der skal tilsluttes, slukkes

Ved el-værktøjer med elektronisk hastighedsregulering tilpasses sugemaskinens effektforbrug.

Kontaktstillinger



Sugeredskab er tændt - stikdåsen på redskabet kan ikke bruges



Sugeredskab er slukket



Sugeredskab driftsklar – det på redskabs-stikdåsen tilsluttede el-værktøj tænder og slukker sugemaskinen via tændingsautomatikken

- Stil redskabsafbryderen i den passende afbryderstilling, når redskabet skal tændes

Arbejde

- Alt efter anvendelse af sugeredskabet – vælg tilbehør og sæt det på sugerøret, håndrøret eller sugeslangen (kun adapter til el-værktøj)

Kombi gulvmundstykke

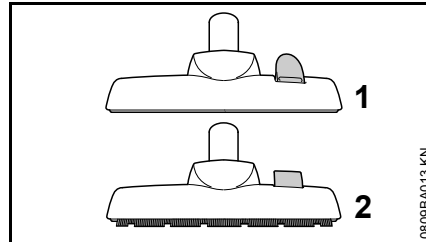

- Stilling til sugning af tæppebelægning (1)
- Stilling til sugning af glatte gulve (2)

Universal-mundstykke

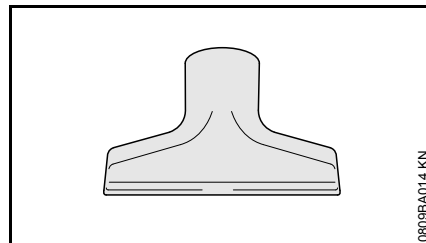

Til rengøring af polstrede møbler eller køretøjskabiner.

Fugemundstykke

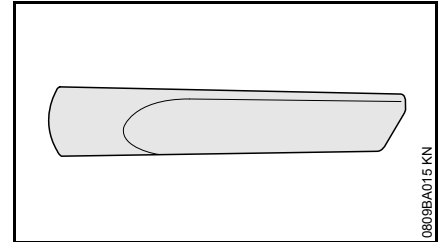

Til rengøring af dybtsiddende snavs, f.eks. i hjørner eller fuger.

Adapter til el-værktøj (leveres sammen med SE 62 E)

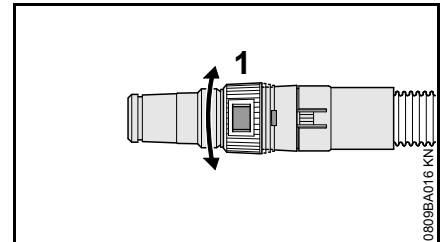

Til tilslutning af el-værktøj med udsugningsanordning:

- Tilslut adapter til el-værktøj på sugeslange i stedet for håndrør
- Tilpas sugestykken med justeringsringen (1) til den pågældende opgave hhv. til det pågældende el-værktøj

Opsugning af tørre stoffer



ADVARSEL

Brændbare stoffer må ikke suges op.

Filtersækken skal være sat i beholderen, inden der opsuges tørre stoffer. Det opsugede materiale er således lettere at bortskaffe. Det er også muligt at suge tørt uden filtersæk.



BEMÆRK

Sug aldrig uden eller med beskadiget filterelement.

Opsugning af væsker



ADVARSEL

Brændbare væsker må ikke suges op.

Filtersækken skal altid fjernes og svømmerfunktionen kontrolleres, inden der opsuges væsker. Svømmeren afbryder luftstrømmen, når beholderen er fuld. Hvis sugeredskabet udelukkende anvendes til våd-sugning, skal filterelementet udskiftes med en specialindsats (specialtilbehør).

Filterelementet er fugtigt efter opsugning af væsker. Et fugtigt filterelement bliver hurtigere tilstoppet, når der opsuges tørre stoffer. Af den grund skal filterelementet tørres, inden der tør-suges, eller udskiftes med et tørt filterelement.

Blæsedrift

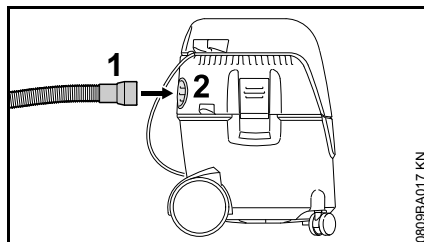

0809BA017 KN

Til svært tilgængelige steder og overalt hvor det ikke er muligt eller unyttigt at suge.

- Træk sugeslangen af sugestuds
- Sæt sugeslangen (1) i afgangsluftåbningen (2)

Regulering af sugestyrke

Sugestyrken kan reguleres med juster-ringen efter behov, så at lette tæpper o. l. ikke løftes op fra gulvet:

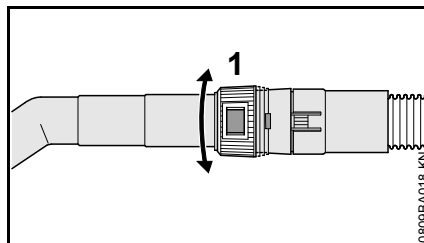

0809BA018 KN

- Drej juster-ringen (1) og tilpas således sugestyrken til den pågældende rengøringsopgave

Stop af maskinen

SE 62

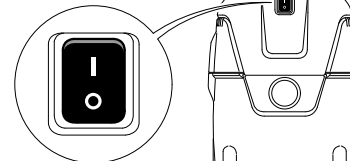

SE 62 E

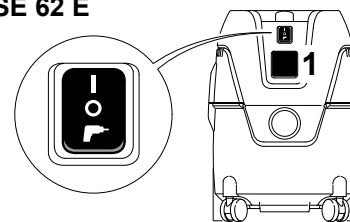

0809BA019 KN

- Drej redskabskontakten i stilling **O**.
- Træk stikket ud af stikdåsen

Efter arbejdet

- Tøm beholderen, rengør sugereds-kabet

Efter opugning af væsker:

- Stil sugereds-kabets overdel adskilt til side, så filterelementet kan tørre

SE 62

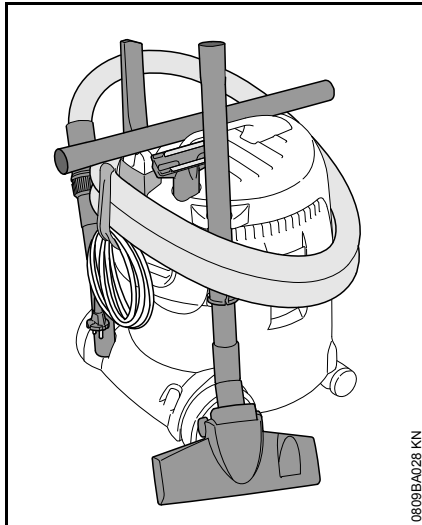

- Rul el-ledningen op og hæng den på holderen
- Fastgør sugerør, sugeslange og tilbehør på de dertil beregnede holdere
- Opbevar sugereds-kabet i et tørt rum og beskyt det mod uvedkommende brug

SE 62 E

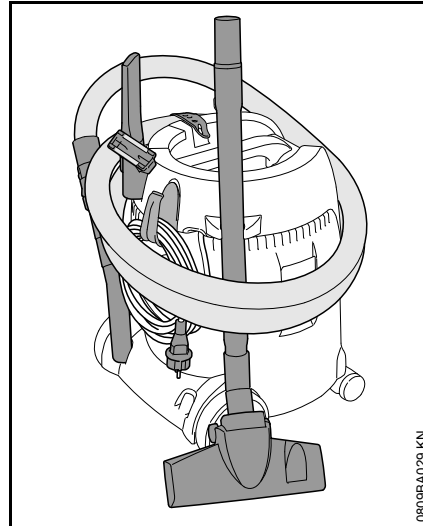

- Rul tilslutningsledningen op og fastgør den med gummibåndet
- Fastgør sugerør, sugeslange og tilbehør på de dertil beregnede holdere
- Opbevar sugereds-kabet i et tørt rum og beskyt det mod uvedkommende brug

Tømning af beholder

- Sluk sugereds-kabet
- Træk stikket ud af stikdåsen
- Åbn beholderen – se "Komplettering af redskab"

Ved tør-sugning uden filtersæk eller ved våd-sugning

- Træk sugeslangen af sugestudsen
- Tøm beholderen og bortskaf indholdet forskriftsmæssigt

Ved tør-sugning med filtersæk

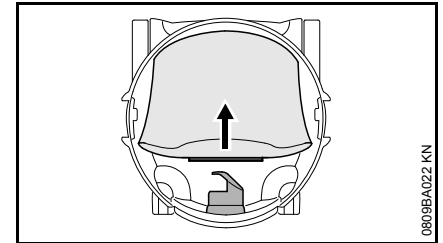

- Tag filtersæk-muffen af sugestudsen og luk med skyderen
- Tag filtersækken forsigtigt ud af beholderen og bortskaf den iht. de lovmæssige bestemmelser
- Sæt ny filtersæk i (vejledning på filtersækken)
- Sæt filtersæk-muffen på sugestudsen til anslag

Luk beholder

- Rengør beholderens kant
- Sæt suge-overdelen på – se "Komplettering af redskab"
- Før isætning af sugeslange: rengør sugeslangens muffe og sugestudsen

Rengøring af filterelement

- Luk skyderen på håndrøret
- Tænd for sugeredskabet

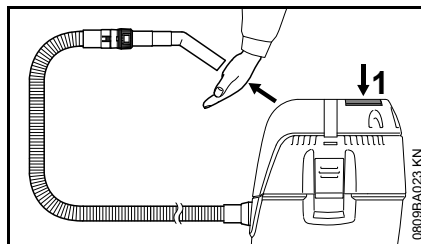

- Pres åbningen fra håndrøret fast mod den plane flade eller luk med hånden
- Tryk 3x på knappen (1) til filterrensning

Herved renses filterelementet for aflejret støv.

Udskiftning af filterelement

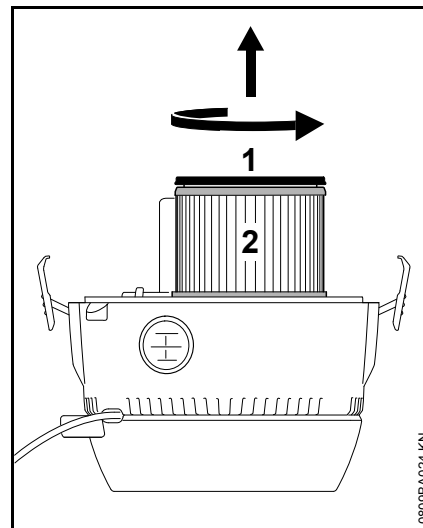

- Træk stikket ud af stikdåsen
- Tag sugeredskabets overdel af og vend den om
- Skru dækslet (1) i pilens retning og tag det af
- Træk filterelementet (2) af og bortskaf det iht. de lovmæssige bestemmelser
- Kontrol af svømmerens funktion: når sugeredskabets overdel tagvendes om skal svømmeren bevæge sig let
- Montér nyt filterelement i omvendt rækkefølge
- Montér sugemaskinens overdel



BEMÆRK

Sug aldrig uden eller med beskadiget filterelement.

Henvisninger til vedligeholdelse og pasning

Angivelserne refererer til normale anvendelsesbetingelser. Ved sværere betingelser (store støvmængder etc.) og længere daglige arbejdstider skal de angivne intervaller afkortes tilsvarende.		Inden arbejdsstart	Efter arbejdsophør eller dagligt	Ugentligt	Månedligt	Ved fejl	Ved beskadigelse	Ved behov
Hele maskinen	Visuel kontrol (tilstand)	X						
	Rensning		X					
Tilslutningsledning	Kontrol	X						
	Udskiftning hos forhandleren ¹⁾						X	
Kontakt	Funktionskontrol	X						
	Udskiftning hos forhandleren ¹⁾					X	X	
Køleluftslidser i motorhuset	Rensning							X
Filtersæk	Udskiftning							X
Filterelement	Rensning							X
	Udskiftning						X	
Beholder	Tømning		X					
De tilgængelige skruer og møtrikker	Efterspænding							X
Sikkerhedsmærkat	Udskiftning						X	

¹⁾ STIHL anbefaler STIHL forhandleren

Minimering af slitage og undgåelse af skader

Overholdelse af instruktionerne i denne betjeningsvejledning medvirker til undgåelse overdreven slitage og skader på redskabet.

Benyttelse, vedligeholdelse og opbevaring af redskabet skal følges omhyggeligt, som beskrevet i denne betjeningsvejledning.

Alle skader, som skyldes, at der ikke er taget hensyn til sikkerheds-, betjenings- og advarselshenvisningerne, er brugerens eget ansvar. Dette gælder især for:

- udførelse af ændringer, som ikke er frigivet af STIHL
- anvendelse af værktøjer eller tilbehør, som ikke er tilladt, egnet eller som kvalitativt er dårligere til redskabet
- anvendelse af redskabet, som ikke svarer til den tilsigtede brug
- brug af redskabet i forbindelse med sports- eller væddeløbsbegivenheder
- følgeskader efter fortsat benyttelse af redskabet med defekte komponenter

Vedligeholdelsesarbejder

Alle anførte opgaver i kapitlet "Vedligeholdelse og service" skal udføres regelmæssigt. Hvis disse vedligeholdelsesopgaver ikke kan udføres af brugeren selv, skal de overlades til en faghandler.

STIHL anbefaler, at vedligeholdelsesarbejde og reparationer kun udføres af en STIHL-forhandler. STIHL-forhandlere bliver regelmæssigt tilbudt uddannelse og får stillet teknisk information til rådighed.

Hvis disse arbejdsopgaver forsømmes eller udføres ufagmæssigt, kan der opstå skader, som brugeren selv har ansvaret for. Herunder gælder bl.a.:

- Skader på elektromotoren som følge af ikke-rettidig eller utilstrækkelig udført vedligeholdelse (f.eks. utilstrækkelig rengøring af køleluftforsyningen)
- Skader på grund af forkert elektrisk tilslutning (spænding, ikke tilstrækkeligt dimensionerede tilslutningsledninger)
- Korrosions- og andre følgeskader på grund af ufagmæssig opbevaring
- Skader på redskabet, som skyldes anvendelse af kvalitativt underlødige reservedele

Sliddele

Flere dele i motorredskabet udsættes også for almindelig slitage ved normal brug og skal udskiftes rettidigt, alt efter brugsmåde og -varighed. Derunder hører bl.a.:

- Filterelement, filtersæk

Afhjælpning af driftsforstyrrelser

Fejl: Motoren kører ikke

Årsag	Afhjælpning
El-sikring er slukket	Kontrollér el-sikring hhv. tænd

Fejl: Motoren kører ikke i automatisk drift

Årsag	Afhjælpning
El-værktøj defekt eller ikke sat rigtigt i tøj for funktion	Kontrollér el-værk- eller hhv. sæt stikket rigtigt i

Fejl: Sugedydelse nedsat

Årsag	Afhjælpning
Filtersæk fuld	se "Tømning af beholder"
Sugeslange / dyse tilstoppet	Rengør sugeslange / dyse
Filterelement tilsmudset	se "Rengøring af filterelement" hhv. "Udskiftning af filterelement"

Pakning mellem sugemaskinens overdel og beholder tilsmudset eller defekt	Rengør hhv. udskift pakningen
--	-------------------------------

dansk

Fejl: Ingen sugedydelse ved våd-sugning

Årsag	Afhjælpning
Beholder fuld (svømmer lukker sugeåbningen)	se "Tømning af beholder"

Vigtige komponenter

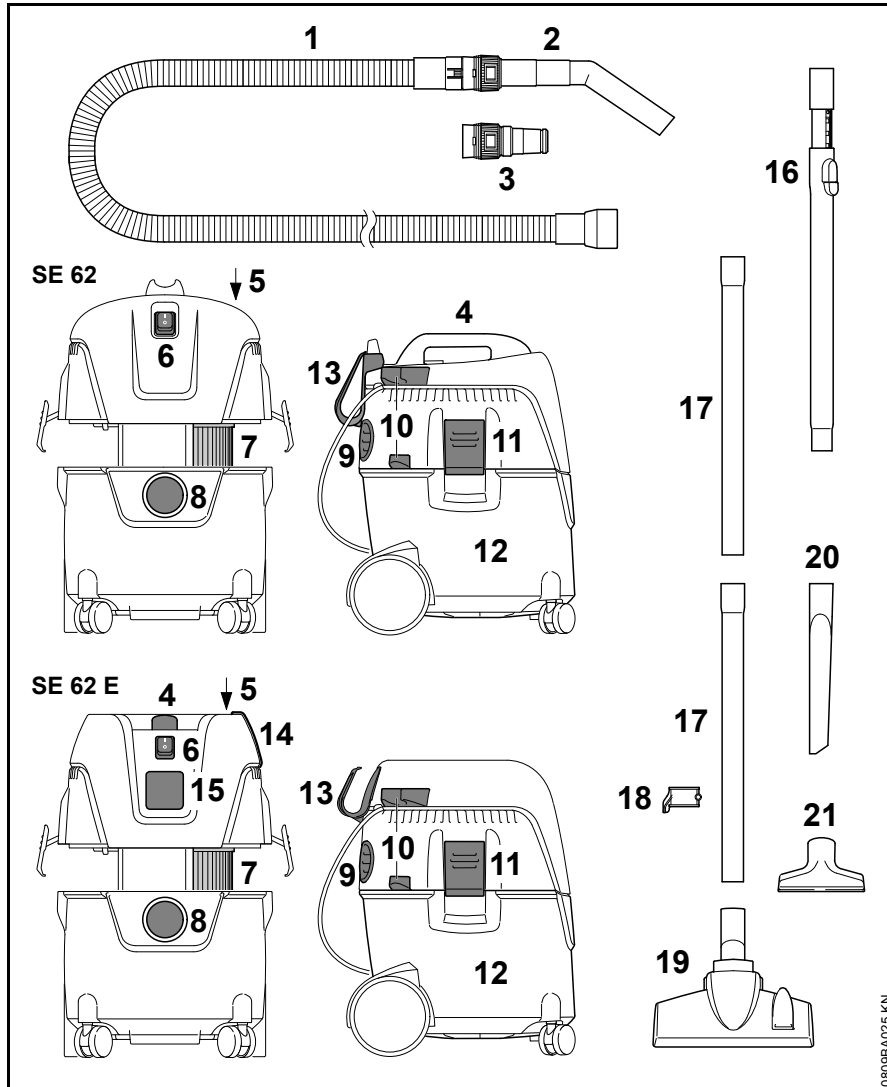

- 1 Sugeslange
- 2 Håndrør
- 3 Adapter til el-værktøj¹⁾
- 4 Håndtag
- 5 Knap filterrengøring
- 6 Kontakt
- 7 Filter
- 8 Tilslutning sugeslange i sugedrift
- 9 Afgangsluftåbning og tilslutning sugeslange i blæsedrift
- 10 Holdere til sugerør
- 11 Klemme
- 12 Beholder
- 13 Holder til tilslutningsledning
- 14 Gummibånd – holder til sugeslange¹⁾
- 15 Redskabsstikdåse¹⁾
- 16 Teleskopbart sugerør¹⁾
- 17 Sugerør
- 18 Sugerørsholder
- 19 Kombi gulvmundstykke
- 20 Fugemundstykke
- 21 Universal-mundstykke

¹⁾ Leveres sammen med SE 62 E

Tekniske data

Motor

Mærkespænding:	220 - 240 V
Frekvens:	50 Hz
Maks. effektforbrug:	1400 W
Effektforbrug iht. EN 60335-2-2:	1000 W
Tilslutningseffekt, redskabsstikdåse SE 62 E:	2000 W
Netsikring:	16 A 10 A ¹⁾
Beskyttelsesklasse SE 62: II	<input type="checkbox"/>
Beskyttelsesklasse SE 62 E:	I
Beskyttelsestype:	IP X4
¹⁾ Kun CH, AR	

Effektdata

Maks. sugeffekt luft:	3600 l/min
Maks. undertryk:	210 mbar

Mål

SE 62

Længde ca.:	385mm
Bredde ca.:	377 mm
Højde ca.:	506 mm
Beholdervolumen:	20 l
Sugeslangens længde:	2,5 m
Sugeslangens indvendige diameter:	32 mm

SE 62 E

Længde ca.:	385mm
Bredde ca.:	377 mm
Højde ca.:	485 mm
Beholdervolumen:	20 l
Sugeslangens længde:	3,5 m
Sugeslangens indvendige diameter:	32 mm

Vægt

SE 62

Driftsklar:	7,5 kg
-------------	--------

SE 62 E

Driftsklar:	8 kg
-------------	------

Lydværdier

Lydtrykkniveau L_p iht. EN 60704-1 (1 m afstand)

70,9 dB(A)

For lydtrykkniveauet er K--faktor i henhold til direktiv 2006/42/EF = 2 dB(A).

REACH

REACH betegner en EF-forordning til registrering, vurdering og godkendelse af kemikalier.

Informationer vedr. opfyldelse af REACH-forordning (EF) nr. 1907/2006 se www.stihl.com/reach

Reparationsvejledning

Brugeren af dette apparat må kun udføre de vedligeholdelses- og servicearbejder, som er beskrevet i denne betjeningsvejledning. Mere omfattende reparationer må kun udføres af faghandleren.

STIHL anbefaler, at alt vedligeholdelsesarbejde og reparationer kun udføres af en STIHL-forhandler. STIHL-forhandlerne bliver regelmæssigt tilbudt skoling og at får stillet tekniske informationer til rådighed.

Ved reparationer må der kun anvendes reservedele, som STIHL har godkendt til dette redskab, eller teknisk tilsvarende dele. Anvend kun førsteklasses reservedele. Ellers kan der opstå fare for uheld eller skader på redskabet.

STIHL anbefaler, at der anvendes originale STIHL reservedele.

Originale STIHL reservedele kendes på STIHL reservedelsnummeret og skrifttypen **STIHL** samt ligeledes på STIHL reservedelsmærket  (på små dele kan dette mærke også stå alene).

Bortskaffelse

Ved bortskaffelse skal de nationale forskrifter for bortskaffelse overholdes.

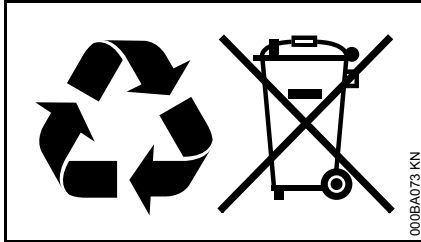

STIHL produkter hører ikke til i husholdningsaffaldet. STIHL produkter, akkumulatører, tilbehør og emballage skal afleveres på genbrugsstationerne.

Aktuelle informationer om bortskaffelse kan fås hos din lokale STIHL forhandler.

EU-overensstemmelseserklæring

ANDREAS STIHL AG & Co. KG
Badstr. 115
D-71336 Waiblingen

Tyskland

erklærer som eneste ansvarlige, at

Konstruktionstype: Våd-
/tørstøvsuger

Fabrikmærke: STIHL

Type: SE 62, SE 62 E

Serienummer: 4784

overholder de gældende bestemmelser i direktiverne 2011/65/EU, 2006/42/EF, 2014/30/EU og 2014/35/EU og er udviklet og produceret i overensstemmelse med de på produktionsdatoen gældende versioner af standarderne:

EN ISO 12100-1, EN ISO 12100-2,
EN 60335-1, EN 60335-2-2,
EN 55014-1, EN 55014-2,
EN 61000-3-2, EN 61000-3-3

Opbevaring af teknisk dokumentation:

ANDREAS STIHL AG & Co. KG
Produktzulassung

Fremstillingsåret, fremstillingslandet og maskinnummeret er angivet på redskabet.

Waiblingen, 07.03.2017

ANDREAS STIHL AG & Co. KG

p.p.

Thomas Elsner

Leder af produktmanagement og services



Innholdsfortegnelse

Om denne bruksanvisningen	189
Sikkerhetsforskrifter og arbeidsteknikk	189
Inkludert i leveransen	193
Komplettere maskinen	194
Strømtilkobling	196
Slå på maskinen	196
Bruke apparatet	197
Slå av maskinen	198
Etter arbeidet	199
Tømme beholderen	199
Rengjøre filterelementet	200
Bytte filterelementet	200
Stell og vedlikehold	201
Redusere slitasje og unngå skader	202
Retting av driftsforstyrrelser	202
Viktige komponenter	204
Tekniske data	205
Reparasjoner	205
Avfallshåndtering	206
EU-samsvarserklæring	206

Kjære kunde!

Takk for at du har valgt et kvalitetsprodukt fra STIHL.

Dette produktet ble produsert med moderne produksjonsmetoder og omfattende kvalitetssikringstiltak. Vi har bestrebet oss for at du skal bli fornøyd med dette produktet, og kunne bruke det uten problemer.

Hvis du har spørsmål om produktet, kontakter du din forhandler eller du kan kontakte vårt salgsselskap direkte.

Med vennlig hilsen



Dr. Nikolas Stihl



Denne bruksanvisningen er opphavsrettslig beskyttet. Med forbehold om alle rettigheter, spesielt retten til mangfoldiggjøring, oversetting og behandling med elektroniske systemer.

Om denne bruksanvisningen

Ikoner

Samtlige ikoner som befinner seg på apparatet er forklart i denne bruksanvisningen.

Merking av tekstavsnitt



ADVARSEL

Advarsel om fare for skade eller ulykker på personer samt om alvorlige skader på gjenstander.



LES DETTE

Advarsel om skade på maskinen eller de enkelte delene.

Teknisk videreutvikling

STIHL arbeider kontinuerlig med å videreutvikle samtlige maskiner og apparater. Vi forbeholder oss derfor retten til å endre leveranseomfanget med hensyn til form, teknikk og utrustning.

Ingen krav kan gjøres gjeldende på grunnlag av angivelser og bilder i denne bruksanvisningen.

Sikkerhetsforskrifter og arbeidsteknikk



Denne maskinen krever spesielle sikkerhetstiltak. Strømtilkoblingen utgjør spesielle farekilder.



Les hele bruksanvisningen nøye før første igangsetting, og ta godt vare på den for senere bruk. Det kan være livsfarlig å ignorere bruksanvisningen.

! ADVARSEL

- Barn og ungdom skal ikke arbeide med apparatet. Hold øye med barn for å passe på at de ikke leker med apparatet.
- Apparatet må bare gis videre eller lånes ut til personer som er kjent med denne modellen og vet hvordan den skal håndteres. Bruksanvisningen skal alltid følge med.
- Før alt arbeid på apparatet, som f.eks. rengjøring, vedlikehold og utskifting av deler - **trekk ut kontakten!**

Følg de nasjonale bestemmelsene i arbeidsmiljøloven og ev. andre lokale sikkerhetsforskrifter.

Hvis apparatet ikke brukes, må det settes slik at ingen kommer i fare. Sikre apparatet så det ikke kan slås på av uvedkommende, dra ut nettpluggen.

Apparatet skal bare brukes av personer som har fått opplæring i bruk eller som kan bevise at de kan betjene apparatet på en sikker måte.

Dette apparatet kan brukes av personer med reduserte fysiske, sensoriske eller mentale evner eller personer med manglende erfaring og kunnskap, dersom disse personene er under tilsyn eller har fått opplæring i sikker bruk av apparatet, og har forstått farene ved bruk av apparatet.

Brukeren er ansvarlig for ulykker eller farer som andre personer eller deres eiendom utsettes for.

For den som arbeider med maskinen for første gang: La selgeren eller en annen fagperson forklare deg hvordan den brukes på en sikker måte.

Kontroller om apparatet er i forskriftsmessig stand før hver gang du skal bruke det. Vær spesielt oppmerksom på tilkoblingsledning, nettplugg og sikkerhetsinnretninger.

Undersøk strømledningen jevnlig for tegn på skader eller aldring. Ikke ta maskiner med

defekte ledninger i bruk - **livsfare på grunn av elektrisk støt!**

Ikke bruk strømledningen til å trekke eller transportere maskinen.

Koble kun elektroverktøy til apparatkontakten, se „Elektrisk tilkobling av maskinen“ og „Slå på maskinen“.

Maskinen skal ikke rengjøres med høytrykksspyler. Den harde vannstrålen kan skade maskindelene.

Ikke sprut vann på sugerens overdel - **fare for kortslutning!**

Tilbehør og reservedeler

Det skal bare monteres deler eller tilbehør som er godkjent av STIHL for bruk på denne maskinen, eller teknisk likeverdige deler. Har du spørsmål om dette, kan du ta kontakt med en forhandler. Bruk bare deler og tilbehør av høy kvalitet, ellers kan det være fare for ulykker eller skader på maskinen.

STIHL anbefaler bruk av originaldeler og -tilbehør fra STIHL Disse har egenskaper

som er optimalt tilpasset maskinen og brukerens behov.

Det må ikke foretas endringer på maskinen, da dette kan sette sikkerheten i fare. STIHL fraskriver seg ethvert ansvar for personskader eller materielle skader som skyldes bruk av ikke godkjent påmontert utstyr.

Bruksområder

Oppsuging av tørre, ikke-brennbare materialer (støv, smuss, glasskår, spon, sand etc.) og ikke-brennbare væsker (spillvann, saftsøl osv.)



Ikke sug opp varme materialer (varm aske, brennbart eksplosivt støv, glødende sigarettneiper etc.), brennbare væsker (bensin, tynner etc.) eller aggressive væsker (syrer, lut) - **Fare for brann og eksplosjon!**

Maskinen er ikke egnet for suging av helsefarlig støv.

Det er ikke tillatt å bruke apparatet til andre formål, da dette kan føre til ulykker eller skader på apparatet. Ikke foreta endringer på apparatet, også det kan føre til ulykker eller skader på apparatet.

Transportere apparatet

For sikker transport i og på kjøretøy skal apparatet festes med stropper, slik at det ikke kan skli eller velte.

Ikke vipp maskinen når det er væske i beholderen.

Før transport skal alle låsemekanismer på beholderen lukkes.

Før arbeidet

Teste maskinen

- Bryteren må lett kunne stilles på 0 betätigen lassen
- Bryteren må befinne seg i stilling 0 befinden

Maskinen skal bare brukes når den er i driftssikker stand – **fare for ulykker!**

Maskinen skal bare tas i bruk når alle komponenter er uskadd og godt montert.

Før væsker eller våte materialer suges opp, skal filterposen fjernes og flottørens funksjon kontrolleres. Arbeid alltid med filterelement.

Ikke foreta endringer på betjenings- og sikkerhetsinnretninger

Elektrisk tilkobling

Reduser faren for elektrisk støt:

- Maskinens spenning og frekvens (se typeskilt) må stemme overens med strømmnettets spenning og frekvens
- Kontroller strømledningen, pluggen og skjøteledninger for skader. Ikke bruk apparatet hvis ledninger, koblinger eller kontakter er skadet eller dersom strømledningen ikke er i henhold til forskriftene
- Strømtilkobling kun via en forskriftsmessig installert stikkontakt

- Bruk kun skjøteledninger som er i henhold til forskriftene for de enkelte brukstilfeller.
- Isoleringer på strøm- og skjøteledning, støpsel og kobling i feilfri stand

Legg strøm- og skjøteledningen riktig:

- Vær oppmerksom på minimumstverrsnittet for de enkelte ledningene, se „Tilkobling til strømforsyningen“
- Legg og merk ledningen slik at den ikke blir skadet eller kan sette andre i fare - **snudefare!**
- Bruk av uegnede skjøteledninger kan være farlig. Bruk kun skjøteledninger som er godkjent for bruk utendørs og som er riktig merket og har tilstrekkelig ledningstverrsnitt

- Støpsel og koblinger på skjøteledninger må være sprutbeskyttet eller legges slik at de ikke kan komme i kontakt med vann. Skjøteledningens støpsel og kobling må ikke ligge i vann
- Ikke la ledningene skure over kanter eller spisse eller skarpe gjenstander
- Ledningene må ikke komme i klemme i dør- og vindusåpninger
- Ved floke på ledningene må du trekke ut støpselet og få orden på ledningene
- Ta alltid hele ledningen av kabeltrommelen for å unngå at overoppheting fører til brannfare

Under arbeidet



Trekk ut pluggen omgående dersom strømledningen er skadet – **livsfare på grunn av elektrisk støt!**

Den elektriske ledningen må ikke skades ved at den overkjøres, klemmes, rives osv.

Ikke dra i ledningen for å trekke støpselet ut av stikkkontakten, ta tak i selve støpselet.

Sørg for alltid å ha tørre hender når du tar på støpsler, strøm- og skjøteledninger samt elektriske pluggforbindelser.

Ikke sprut vann på elektriske apparater – **fare for kortslutning!**

Hvis fare truer eller i nødsfall, still bryteren på **0** for å slå av motoren.

La aldri motoren gå uten tilsyn.

Ikke la maskinen stå ute i regnet.

Apparatet skal brukes stående. Ikke dekk til apparatet, og sørg for tilstrekkelig motorventilasjon.

Sug bare med uskadd filterelement.

Hvis det dannes skum eller renner ut væske, må arbeidet avbrytes umiddelbart, støpselet trekkets ut og beholderen tømmes.

Dersom maskinen har vært utsatt for større påkjenninger enn det er konstruert for (f.eks. kraftig slag eller fall), må det alltid kontrolleres om den er i driftssikker stand før videre bruk, se også „Før start“. Det er også viktig å kontrollere at sikkerhetsinnretningene fungerer. Apparater som ikke lenger er driftssikre, skal ikke brukes. I tvilstilfeller må du kontakte forhandleren.

Før du går fra maskinen: slå av maskinen og trekk ut støpselet.

Etter arbeidet

Trekk støpselet ut av stikkkontakten

Ikke dra i ledningen for å trekke støpselet ut av stikkkontakten, ta tak i selve støpselet.

Rengjør maskinen for støv og skitt. Ikke bruk fettløsende midler.

Vedlikehold og reparasjoner

! ADVARSEL



Trekk alltid støpselet ut av stikkontakten før arbeider på apparatet.

- Bruk kun høyverdige reservedeler. Bruk av annet verktøy/tilbehør kan forårsake ulykker eller skade apparatet. Har du spørsmål om dette, kan du ta kontakt med en forhandler.
- For å unngå fare skal arbeid på apparatet (f.eks. utskifting av skadd strømledning) kun utføres av autorisert forhandler eller kvalifisert elektriker.

Rengjør plastdeler med en klut. Skarpe rengjøringsmidler kan skade platen.

Rengjør kjøleluftslissene i motorhuset ved behov.

Sørg for regelmessig vedlikehold av apparatet. Det skal kun utføres vedlikeholdsarbeider og reparasjoner som er

beskrevet i bruksanvisningen. Alt annet arbeid skal utføres av autorisert forhandler.

STIHL anbefaler å bruke originale STIHL-reservedeler. Disse er optimalt tilpasset apparatet og brukerens krav.

STIHL anbefaler at vedlikeholdsarbeider og reparasjoner kun utføres av autoriserte STIHL-forhandlere. STIHL-forhandlere får regelmessig tilbud om kurs, og har tilgang til teknisk dokumentasjon.

Inkludert i leveransen

SE 62

- 1x sugeslange 2,5 m
- 1x håndrør
- 2x sugeslange til å sette på

SE 62 E:

- 1x sugeslange 3,5 m
- 1x håndrør
- 1x teleskopsugerør

Tilbehørdeler i beholderen

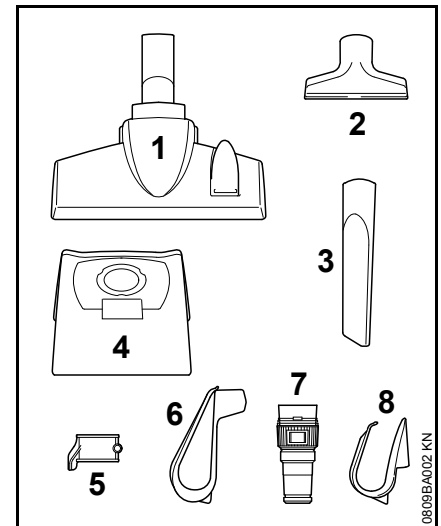

- 1x kombi gulvmunnstykke (1)
- 1x universalmunnstykke (2)
- 1x fugemunnstykke (3)
- 1x filterpose (4)

1x sugerørholder (5)

I tillegg kun for SE 62

1x holder for strømledning (6)

I tillegg kun for SE 62 E

1x adapter til elektroverktøy (7)

1x holder for strømledning (8)

Komplettere maskinen

Før maskinen tas i bruk for første gang, må ulike tilbehørsdeler monteres.



ADVARSEL

Ikke sett støpselet i en stikkontakt før maskinen er ferdig montert.

Åpne og lukke beholderen

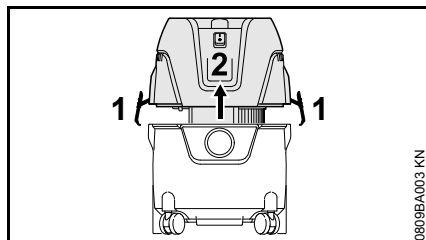

Åpne

- Åpne klemmene (1)
- Ta sugeroverdelen (2) loddrett av oppover
- Ta ut tilbehøret og legg inn filterposen, se «Legge inn filterpose»

Lukk

- Sett på sugeoverdelen (2) og lukk klemmene (1). Sørg for at klemmene sitter riktig

Sett inn filterposen

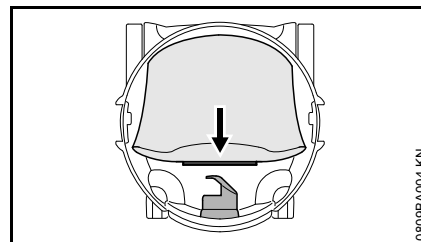

- Sett muffen til filterposen helt inn på sugestussen

Monter sugeslange og håndrør

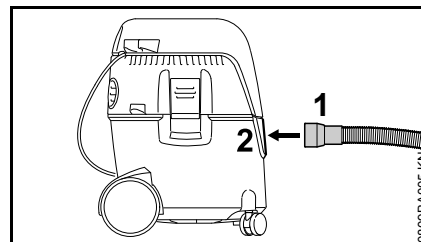

- Stikk muffen (1) til sugeslangen inn i sugestussen (2)

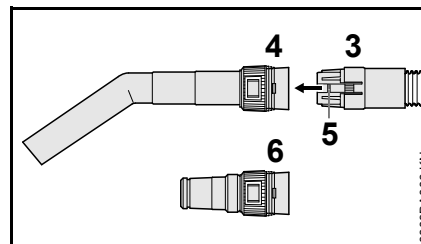

- Skyv koblingen (3) til sugeslangen inn i åpningen (4) på håndrøret til låsemekanismen (5) smetter på plass

Ved bruk av adapteren for elektroverktøy (inkludert i forpakningen til SE 62 E):

- Skyv koblingen (3) til sugeslangen inn i åpningen (6) på adapteren for elektroverktøyet til låsemekanismen (5) smetter på plass

Holder for strømledning

SE 62

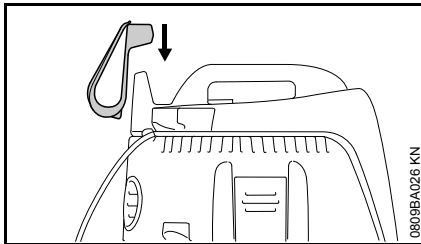

- Sett holderen for strømledningen over åpningen på sugeroverdelen

SE 62 E

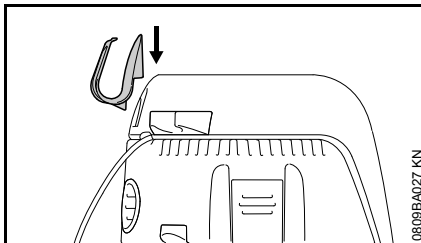

- Fest holderen for strømledningen på høyre lask på sugeroverdelen

Sugerør*

SE 62

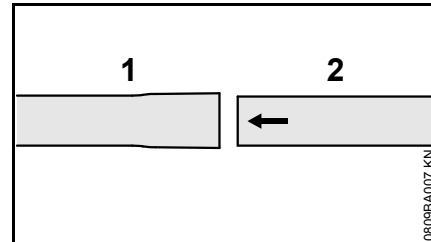

- Sett sammen sugerør (1) og (2)

SE 62 E:

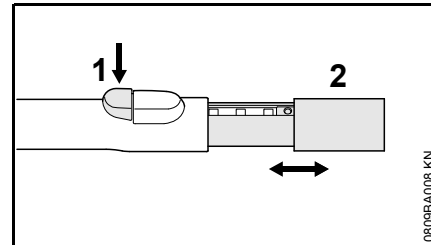

- Trykk på knappen (1)
- Skyv sugerøret (2) inn eller ut

Monter sugerørholderen

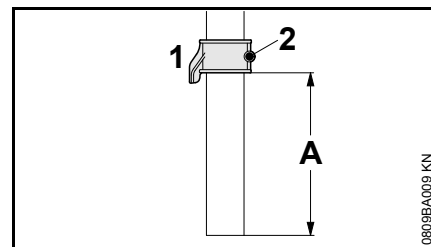

- Skyv sugerørholderen (1) over sugerøret (avstand A ca. 8 cm / 3,150 in.) og fest den med skruen (2)

Feste tilbehør

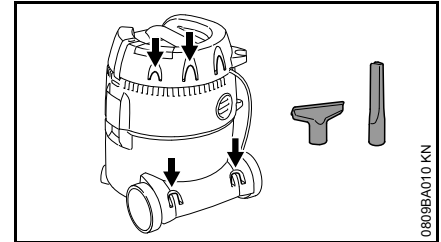

Fest tilbehøret på holderne som er beregnet til dette, som vist på figuren.

Strømtilkobling

Maskinens spenning og frekvens (se typeskilt) skal stemme overens med strømmnettets spenning og frekvens.

Strømmnettets minstesikring skal samsvare med spesifikasjonene i tekniske data – se „Tekniske data“.

Maskinen skal kobles til strømforsyningen via en jordfeilbryter som bryter strømtilførselen når reststrømmen til jord overskrider 30 mA.

Strømtilkoblingen skal samsvare med IEC 60364 samt lokale forskrifter.

Skjøteledning

Skjøteledningen være av samme type og ha samme egenskaper som tilkoblingsledningen på apparatet. Se merkingen for konstruksjon (typebetegnelse) på tilkoblingsledningen.

Lederne i ledningen må ha oppført minstediameter avhengig av nettspenningen og ledningens lengde.

Ledningslengde	Minstediameter
220 V – 240 V:	
inntil 20 m	1,5 mm ²
20 m til 50 m	2,5 mm ²
100 V – 127 V:	
inntil 10 m	AWG 14 / 2,0 mm ²
10 m til 30 m	AWG 12 / 3,5 mm ²

Koble til stikkkontakten

Kontroller om maskinen er slått av før den kobles til strømmettet – se „Slå av maskinen“.

- Sett maskinens strømstøpsel eller støpselet på skjøteledningen inn i en forskriftsmessig installert stikkontakt.

Slå på maskinen

SE 62

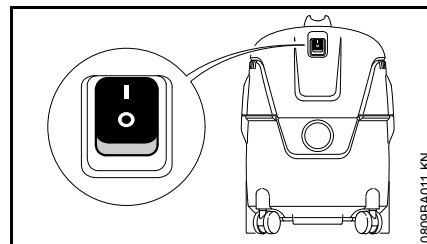

Bryterstillinger



Sugeren er slått på



Sugeren er slått av

- Sett bryteren i stilling I for å slå på

SE 62 E

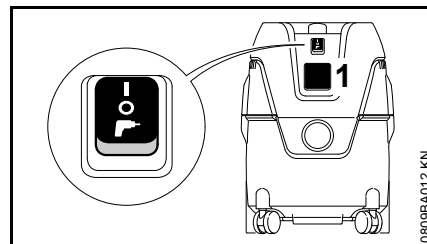



Elektroverktøy kan kobles til apparatstikkkontakten (1). Ta hensyn til apparatstikkkontaktens tilkoblingseffekt – se «Tekniske data».

- Før elektroverktøy kobles til apparatkontakten (1) skal sugerens og elektroverktøyet som skal tilkobles, slås av

Ved elektroverktøy med elektronisk turtallsregulering tilpasses effektopptaket til sugerens.

Bryterstillinger

-  Sugerens er slått på, apparatstikkkontakten kan ikke brukes
-  Sugerens er slått av
-  Sugerens er klar til drift – elektroverktøyet som er koblet til maskinkontakten slår sugerens på og av via innkoblingsautomatikken
- For å slå maskinen på settes bryteren i riktig bryterstilling

Bruke apparatet

- Avhengig av hva sugerens skal brukes til, settes ønsket tilbehør på sugerøret, håndrøret eller sugeslangen (kun adapter for elektroverktøy)

Kombi gulvmunnstykke

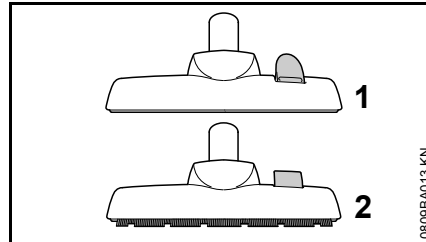

- Stilling for suging av gulvtepper (1)
- Stilling for suging av glatte gulv (2)

Universalmunnstykke

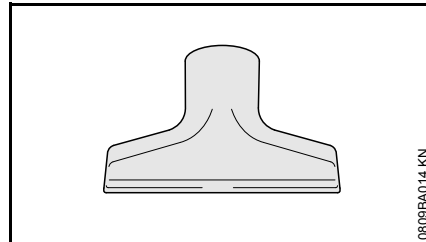

Rengjøring av polstrede møbler eller bilkupeer.

Fugemunnstykke

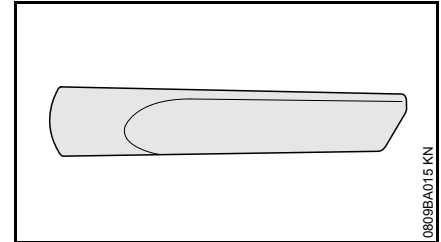

For rengjøring av smuss som sitter langt inn, f.eks. i hjørner eller fuger.

Adapter for elektroverktøy (inkludert i forpakningen til SE 62 E)

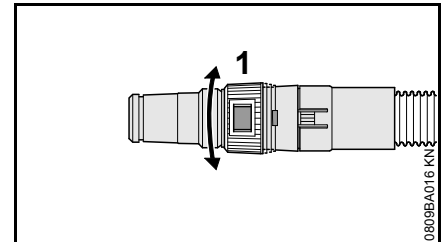

For tilkobling av elektroverktøy med avsugingsanordning:

- Koble adapteren for elektroverktøy til sugeslangen i stedet for håndrøret
- Med justeringsringen (1) tilpasses sugekraften etter hver enkelt oppgave eller det enkelte elektroverktøyet

Suge tørre materialer

! ADVARSEL

Brennbare stoffer må ikke suges opp.

Før tørre stoffer suges opp, skal det alltid legges en filterpose i beholderen. Denne gjør det lettere å fjerne det oppsugde materialet. Det er også mulig å tørrsuge uten filterpose.



LES DETTE

Det må aldri suges uten filterelement eller med et skadet filterelement.

Suge væske



ADVARSEL

Brennbare væsker må ikke suges opp.

Før det suges opp væske, må filterposen tas ut og flottørfunksjonen kontrolleres. Flottøren avbryter luftstrømmen når beholderen er full. Dersom sugeren utelukkende brukes til våtsuging, skal filterelementet byttes ut med en spesialinnsats (ekstrautstyr).

Etter oppsuging av væske er filterelementet fuktig. Et fuktig filterelement kan lettere bli tilstoppet når det suges opp tørre stoffer. Derfor må filterelementet tørkes før tørrsuging eller byttes med et tørt filterelement.

Blåsing

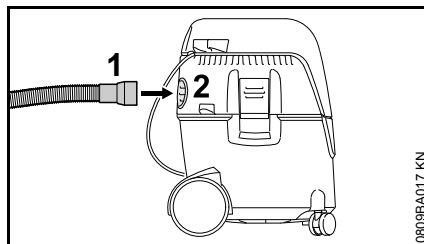

På steder der det er vanskelig å komme til, og over alt der det ikke er mulig eller hensiktsmessig å suges.

- Trekk sugeslangen av sugestussen
- Sett sugeslangen (1) inn i avluftåpningen (2)

Regulere sugekraften

Sugekraften kan reguleres med justeringsringen etter behov for ikke å løfte lette tepper o.l. opp fra gulvet:

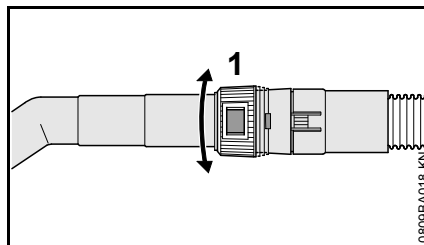

- Vri på justeringsringen (1) og tilpass sugekraften etter de enkelte rengjøringsoppgavene

Slå av maskinen

SE 62

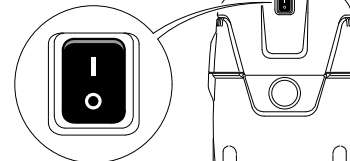

SE 62 E

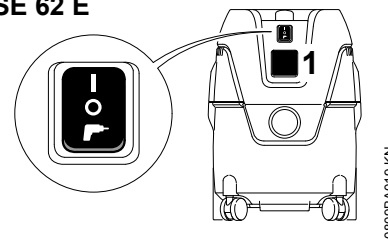

- Sett bryteren på O
- Trekk støpselet ut av stikkontakten

Etter arbeidet

- Tøm beholderen og rengjør sugeren

Etter oppsuging av væske:

- Ta av sugerens overdel så filterelementet kan tørke

SE 62

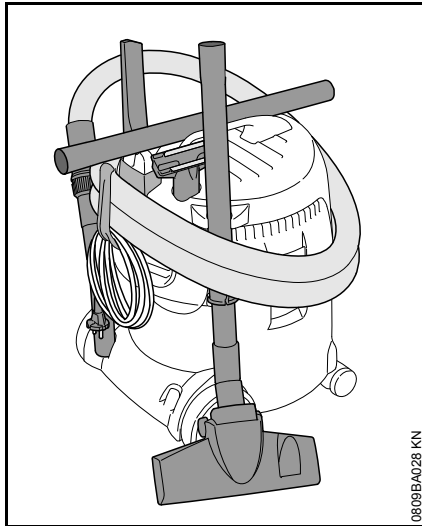

- Vikle opp ledningen og heng den på holderen
- Fest sugerør, sugeslange og tilbehør på holderne som er beregnet til dette
- Oppbevar sugeren i et tørt rom, utilgjengelig for uvedkommende

SE 62 E:

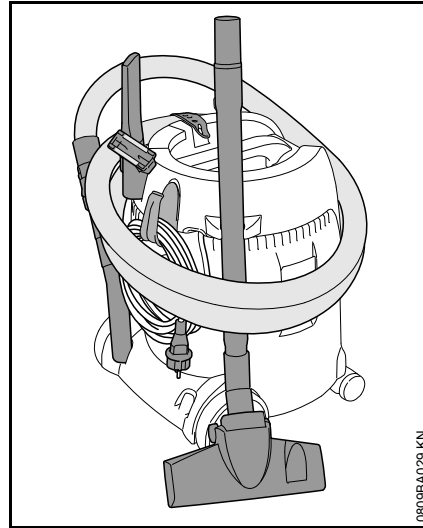

- Rull opp ledningen og fest den med strikken
- Fest sugerør, sugeslange og tilbehør på holderne som er beregnet til dette
- Oppbevar sugeren i et tørt rom, utilgjengelig for uvedkommende

Tømme beholderen

- Slå på sugeren
- Trekk støpselet ut av stikkkontakten
- Åpne beholderen - se «Komplettere maskinen»

Ved tørrsuging uten filterpose og ved våtsuging

- Trekk sugeslangen av sugestussen
- Tøm beholderen og deponer innholdet på forskriftsmessig måte

Ved tørrsuging med filterpose

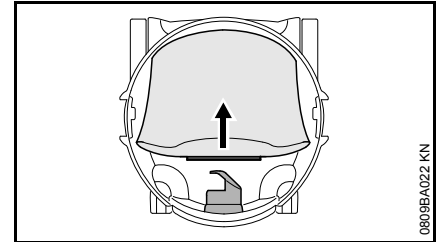

- Trekk filterposemuffen av sugestussen og lukk med skyveren
- Ta filterposen forsiktig ut av beholderen og deponer den på forskriftsmessig måte
- Sett inn ny filterpose (følg anvisningen på filterposen)
- Trø filterposemuffen helt inn på sugestussen

Lukk beholderen

- Rengjør kanten på beholderen
- Sett på sugeroverdelen - se «Komplettere maskinen»
- Rengjør sugestussen og muffen til sugeslangen før sugeslangen settes på

Rengjøre filterelementet

- Lukk skyverer på håndrøret
- Slå på sugeren

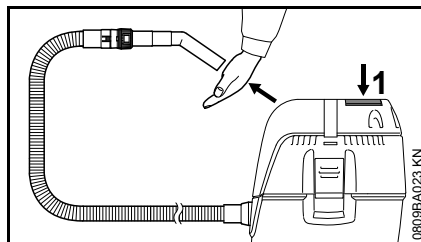

- Trykk åpningen på håndrøret hardt mot den jevne flaten, eller lukk den med hånden
- Trykk 3 ganger på knappen (1) for filterrengjøring

På den måten blir filterelementet rengjort for oppsamlet støv.

Bytte filterelementet

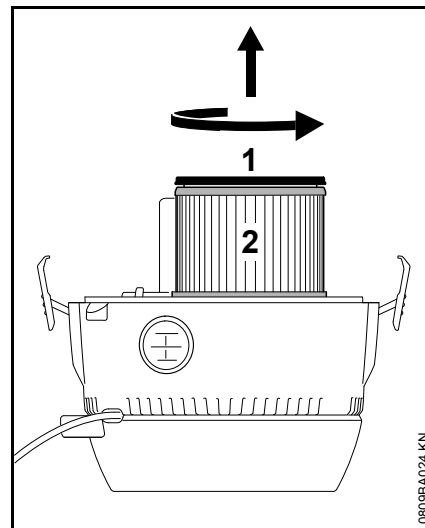

- Trekk støpselet ut av stikkontakten
- Ta av sugerens overdel og snu den
- Vri dekselet (1) i pilens retning og ta det av
- Trekk av filterelementet (2) og deponer det i henhold til forskriftene
- Kontroller at flottøren fungerer: Når sugeroverdelen snus, må flottøren lett kunne bevege seg
- Monter et nytt filterelement i omvendt rekkefølge
- Sett på sugerens overdel



Det må aldri suges uten filterelement eller med et skadet filterelement.

Stell og vedlikehold

Opplysningene gjelder bruk under normale forhold. Under vanskelige forhold (mye støv osv.) og lang brukstid per dag må de oppgitte intervallene forkortes tilsvarende.		Før arbeidet påbegynnes	Etter fullført arbeid eller daglig	Ukentlig	Månedlig	Ved feil	Ved skader	Ved behov
Komplett apparat	Visuell kontroll (tilstand)	X						
	Rengjøring		X					
Tilkoblingsledning	Kontroll	X						
	Utskifting hos forhandler ¹⁾						X	
Bryter	Funksjonskontroll	X						
	Utskifting hos forhandler ¹⁾					X	X	
Kjøleluftslisser i motorhuset	Rengjøring							X
Filtersekk	Utskifting							X
Filterelement	Rengjøring							X
	Utskifting						X	
Beholder	Tømming		X					
Tilgjengelige skruer og muttere	Stramming							X
Sikkerhetsetikett	Utskifting						X	

¹⁾ STIHL anbefaler en STIHL-forhandler.

Redusere slitasje og unngå skader

Ved å overholde instruksene i denne bruksanvisningen unngår man unødig slitasje og skader på apparatet.

Bruk, vedlikehold og oppbevaring av maskinen skal skje slik det er beskrevet i denne bruksanvisningen.

Alle skader som oppstår fordi sikkerhets-, betjenings- og vedlikeholdsanvisningene ikke følges, er brukerens eget ansvar. Dette gjelder særlig for:

- endringer av produktet som ikke er godkjent av STIHL,
- bruk av verktøy eller tilbehør som ikke er godkjent til maskinen, ikke egner seg eller er kvalitativt mindreverdige,
- uriktig bruk av maskinen,
- bruk av maskinen ved idretts- eller konkurransearrangementer,
- skader som følge av at maskinen brukes videre med defekte deler.

Vedlikeholdsarbeid

Alle arbeider som er oppført i kapittelet „Stell og vedlikehold“, skal gjennomføres regelmessig. Hvis vedlikeholdsarbeidet ikke utføres av brukeren, skal det utføres hos en faghandel.

STIHL anbefaler at vedlikeholdsarbeider og reparasjoner bare utføres hos STIHL-forhandlere. STIHL-forhandlere får regelmessig tilbud om kurs og har tilgang til teknisk dokumentasjon.

Hvis disse arbeidene forsømmes eller ikke utføres fagmessig korrekt, kan det oppstå skader som brukeren selv står ansvarlig for. Dette omfatter blant annet:

- Skader på elektromotoren som følge av for sent eller utilstrekkelig vedlikehold (f.eks. utilstrekkelig rengjøring av kjøleluftslangen)
- Skader på grunn av feil elektrisk tilkobling (spenning, ikke tilstrekkelig dimensjonerte tilførselsledninger)
- korrosjons- og andre skader som følge av uriktig oppbevaring,
- skader på maskinen fordi det er brukt kvalitativt mindreverdige reservedeler.

Slitasjedeler

Mange av delene i apparatet utsettes for normal slitasje, også ved riktig bruk, og må byttes ut til rett tid avhengig av bruksmåte og -varighet. Blant disse hører bl.a.:

- Filterelement, filtersekk

Retting av driftsforstyrrelser

Feil: Motoren starter ikke

Årsak	Utbedring
Nettsikringen er koblet fra	Kontroller nettsikringen, slå den på om nødvendig

Feil: Motoren går ikke i automatdrift

Årsak	Utbedring
Elektroverktøyet er defekt eller ikke riktig tilkoblet	Kontroller at elektroverktøyet fungerer, ev. sett støpselet riktig inn i stikkontakten

Feil: Sugeeffekten er redusert

Årsak	Utbedring
Filtersekken er full	Se „Tømme beholderen“
Sugeslangen/munnstykket er tilstoppet	Rengjør sugeslangen/munnstykket
Filterelementet er tilsmusset	Se „Rengjøre filterelementet“ eller „Bytte filterelement“
Pakningen mellom sugeoverdelen og beholderen er tilsmusset eller defekt	Rengjør eller bytt pakningen

Feil: Ingen sugeffekt ved våtsuging

Årsak	Utbedring
Beholderen er full (flottøren stenger sugeåpningen)	Se „Tømme beholderen“

Viktige komponenter

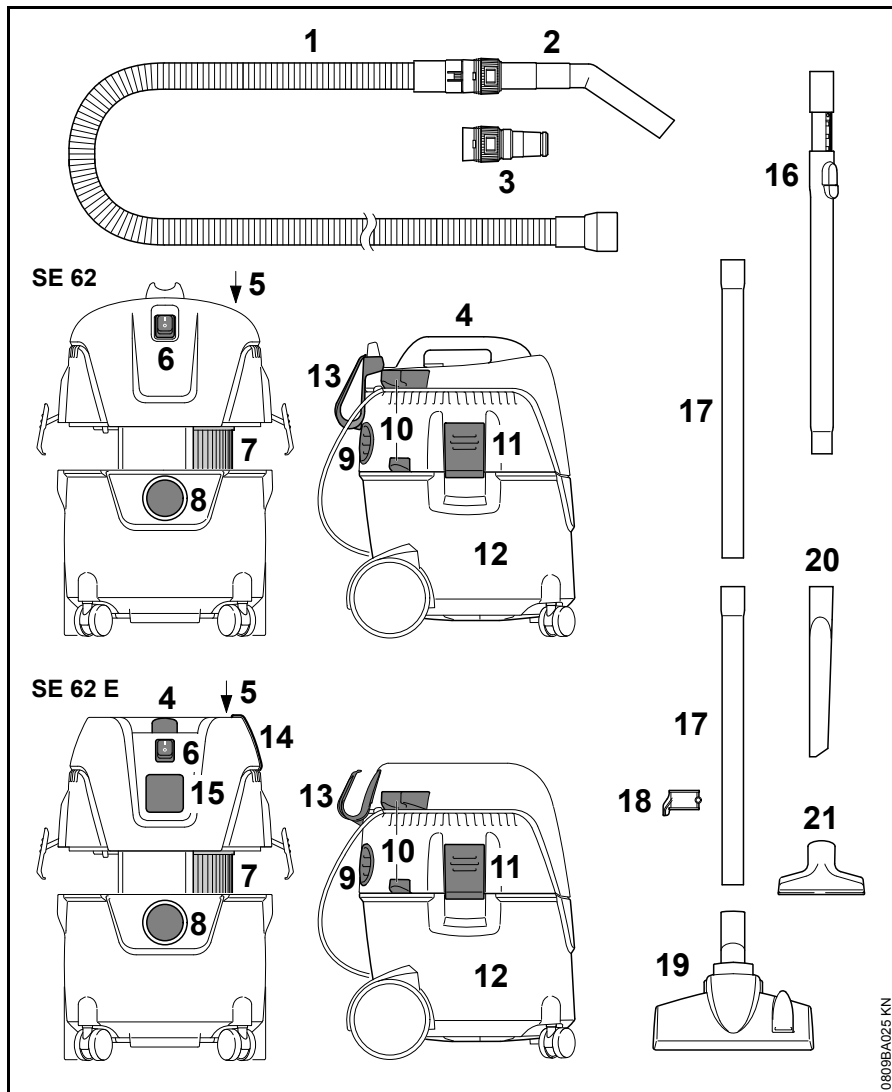

- 1 Sugeslange
- 2 Håndrør
- 3 Adapter til elektroverktøy¹⁾
- 4 Håndtak
- 5 Knapp for filterrensjøring
- 6 Bryter
- 7 Filter
- 8 Tilkobling for sugeslange under suging
- 9 Avluftåpning og tilkobling for sugeslange under blåsing
- 10 Holder til sugerør
- 11 Klemme
- 12 Beholder
- 13 Holder for strømledning
- 14 Strikk - holder til sugeslange¹⁾
- 15 Apparatkontakt¹⁾
- 16 Teleskopsugerør¹⁾
- 17 Sugerør
- 18 Sugerørholder
- 19 Kombi gulvmunnstykke
- 20 Fugemunnstykke
- 21 Universalmunnstykke

¹⁾ inkludert i forpakningen til SE 62 E

Tekniske data

Motor

Merkespenning:	220 - 240 V
Frekvens:	50 Hz
Effektforbruk maks:	1400 W
Effektforbruk iht. EN 60335-2-2:	1000 W
Tilkoblingseffekt stikkontakt SE 62 E:	2000 W
Nettsikring:	16 A 10 A ¹⁾
Beskyttelsesklasse SE 62:	II <input type="checkbox"/>
Beskyttelsesklasse SE 62 E:	I
Beskyttelsesgrad:	IP X4
¹⁾ kun CH, AR	

Ytelsesdata

maks. sugeeffekt luft:	3600 l/min
maks. undertrykk:	210 mbar

Mål

SE 62

Lengde ca.:	385mm
Bredde ca.:	377 mm
Høyde ca.:	506 mm
Beholdervolum:	20 l
Lengde sugeslange:	2,5 m
Innvendig diameter sugeslang:	32 mm

SE 62 E

Lengde ca.:	385mm
Bredde ca.:	377 mm
Høyde ca.:	485 mm
Beholdervolum:	20 l
Lengde sugeslange:	3,5 m
Innvendig diameter sugeslang:	32 mm

Vekt

SE 62

Driftsklar:	7,5 kg
-------------	--------

SE 62 E

Driftsklar:	8 kg
-------------	------

Støyverdier

Lydtrykknivå L_p iht. EN 60704-1 (1 m avstand)

70,9 dB(A)

For lydtrykknivået er K-verdien iht. RL 2006/42/EF = 2 dB(A).

REACH

REACH betegner EF-kjemikalierereguleringen for felles registrering, vurdering og godkjenning av kjemikalier.

Les mer om kravene i kjemikalierereguleringen REACH (EF) nr. 1907/2006 på www.stihl.com/reach

Reparasjoner

Brukere av dette apparatet får bare utføre vedlikeholds- og servicearbeider som er beskrevet i denne bruksanvisningen. Reparasjoner utover dette må bare utføres av fagforhandler.

STIHL anbefaler at vedlikeholdsarbeid og reparasjoner bare utføres hos STIHL-forhandlere. STIHL-forhandlere får regelmessig tilbud om kurs og har tilgang til teknisk dokumentasjon.

Monter kun reservedeler som STIHL har godkjent til denne maskinen, eller teknisk likeverdige deler under reparasjoner. Bruk alltid reservedeler av høy kvalitet. Hvis ikke, kan det oppstå fare for ulykker eller skader på apparatet.

STIHL anbefaler å bruke originale STIHL-reservedeler.

Originale STIHL-reservedeler kan gjenkjennes på STIHL-reservedelsnummeret, på påskriften **STIHL** og eventuelt på STIHL-reservedelsmerket  (på små deler kan dette merket også stå alene).

Avfallshåndtering

Følg de nasjonale forskrifter om avfallshåndtering.

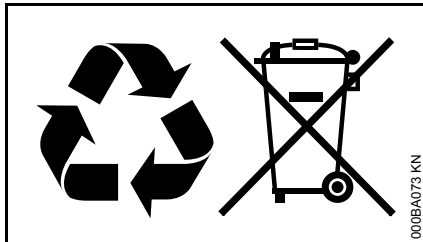

STIHL-produkter hører ikke til i husholdningsavfallet. STIHL produkt, akkumulator, tilbehør og emballasje skal leveres til godkjente avfallsstasjoner.

Aktuell informasjon om avfallshåndtering får du hos STIHL-forhandleren.

EU-samsvarserklæring

ANDREAS STIHL AG & Co. KG
Badstr. 115
D-71336 Waiblingen

Tyskland

tar alene ansvar for at

Modell: Våt-/tørresuger
Varemerke: STIHL
Type: SE 62, SE 62 E
Serieidentifikasjon: 4784

oppfyller de gjeldende bestemmelsene til direktivene 2011/65/EU 2006/42/EF, 2014/30/EU og 2014/35/EU og er utviklet og produsert i henhold til følgende standarder, som gjaldt ved produksjonsdato:

EN ISO 12100-1, EN ISO 12100-2,
EN 60335-1, EN 60335-2-2,
EN 55014-1, EN 55014-2,
EN 61000-3-2, EN 61000-3-3

Oppbevaring av de tekniske dokumentene:

ANDREAS STIHL AG & Co. KG
Produktzulassung

Byggeår, produksjonsland og maskinnummer står på enheten.

Waiblingen, 07.03.2017
ANDREAS STIHL AG & Co. KG
i. V.

A handwritten signature in black ink that reads 'Thomas Elsner'.

Thomas Elsner
Leder produktledelse og service

The CE mark, consisting of the letters 'C' and 'E' in a stylized, bold font.

Obsah

Vysvětlivky k tomuto návodu k použití	208
Bezpečnostní pokyny a pracovní technika	208
Objem dodávky	213
Kompletace stroje	213
Připojení stroje na elektrickou síť	215
Zapnutí stroje	216
Pracovní postup	216
Vypnutí stroje	218
Po skončení práce	218
Vyprázdnění nádrže	219
Čištění filtračního prvku	219
Výměna filtračního prvku	220
Pokyny pro údržbu a ošetřování	221
Jak minimalizovat opotřebení a jak zabránit poškození	222
Provozní poruchy a jejich odstranění	222
Důležité konstrukční prvky	224
Technická data	225
Pokyny pro opravu	225
Likvidace stroje	226
Prohlášení o konformitě EU	226
Adresy	227

Vážená zákaznice, vážený zákazníku, děkujeme Vám, že jste se rozhodli pro jakostní výrobek firmy STIHL.

Tento produkt byl vyroben za použití moderních výrobních technologií a obsáhlých opatření pro zajištění jakosti. Snažíme se udělat vše pro to, abyste s tímto výrobkem byli spokojeni a mohli s ním bez problémů pracovat.

Pokud budete mít dotazy týkající se Vašeho stroje, obraťte se laskavě buď na Vašeho obchodníka či přímo na naši distribuční společnost.

Váš



Dr. Nikolas Stihl

STIHL®

SE 62, SE 62 E

Vysvětlivky k tomuto návodu k použití

Obrázkové symboly

Veškeré na stroji zobrazené symboly jsou vysvětleny v tomto návodu k použití.

Označení jednotlivých textových pasáží

VAROVÁNÍ

Varování jak před nebezpečím úrazu či poranění osob, tak i před závažnými věcnými škodami.

UPOZORNĚNÍ

Varování před poškozením stroje jako celku či jeho jednotlivých konstrukčních částí.

Další technický vývoj

STIHL se neustále zabývá dalším vývojem veškerých strojů a přístrojů; z tohoto důvodu si musíme vyhradit právo změn objemu dodávek ve tvaru, technice a vybavení.

Z údajů a vyobrazení uvedených v tomto návodu k použití nemohou být proto odvozovány žádné nároky.

Bezpečnostní pokyny a pracovní technika



Dodatková bezpečnostní opatření jsou u tohoto stroje nezbytná. Připojení na elektrickou síť je zdrojem mimořádných ohrožení a nebezpečí.



Ještě před prvním uvedením stroje do provozu si bezpodmínečně přečtěte celý návod k použití a bezpečně ho uložte pro pozdější použití. Nedodržování pokynů v návodu k použití může být životu nebezpečné.

VAROVÁNÍ

- Děti ani mladiství nesmějí s tímto strojem pracovat. Dávat pozor na děti, aby bylo zajištěno, že si nebudou se strojem hrát.
- Stroj předávat či zapůjčovat pouze těm osobám, které jsou s tímto modelem a jeho obsluhou obeznámeny – a vždy jim zároveň předat i návod k použití.
- Před veškerými pracovními úkony na stroji, např. čištěním, údržbou, výměnou dílů – **vytáhnout elektrickou vidlici ze síťové zásuvky!**

Dodržovat specifické bezpečnostní předpisy země, např. příslušných oborových sdružení, úřadů pro bezpečnost práce a pod.

Pokud stroj nebude používán, uložit ho tak, aby nikdo nebyl ohrožen. Stroj zajistit před použitím nepovolanými osobami, elektrickou vidlici vytáhnout ze zásuvky.

Stroj smí používat pouze osoby, které byly náležitě proškoleny ohledně jeho

používání a ovládání nebo které prokáží, že tento stroj dokáže bezpečně obsluhovat.

Stroj smějí obsluhovat osoby s omezenými fyzickými, sensorickými a duševními schopnostmi nebo osoby s nedostatečnými zkušenostmi pouze tehdy, když jsou pod dohledem a byly náležitě poučeny ohledně bezpečného zacházení se strojem, aby rozuměly nebezpečím s tím spojenými.

Uživatel nese vůči jiným osobám zodpovědnost za úrazy a za nebezpečí, ohrožující jejich zdraví či majetek.

Pokyn pro každého, kdo bude se strojem pracovat poprvé: Nechte si ukázat od prodavače nebo jiné, práce se strojem znalé osoby, jak se s ním bezpečně zachází.

Vždy před započítím práce zkontrolovat, zda stav stroje odpovídá předpisům. Dbát zejména na připojovací kabel, elektrickou vidlici a bezpečnostní zařízení.

Připojovací kabel pravidelně kontrolovat, nevykazuje-li znaky poškození či stárnutí.

Stroj nikdy neuvádět do provozu s připojovacím kabelem, který by nebyl v pořádku – **hrozí nebezpečí smrtelného úrazu elektrickým proudem!**

Připojovací kabel nikdy nepoužívat pro tažení nebo přepravu stroje.

Na zástrčku na stroji připojovat pouze elektronářadí – viz "Elektrické připojení stroje", a "Sací režim".

K čištění stroje nikdy nepoužívat vysokotlaké čističe. Prudký proud vody by mohl poškodit jednotlivé díly stroje.

Vrchní část stroje nikdy neostříkavat vodou – **hrozí nebezpečí zkratu!**

Příslušenství a náhradní díly

Používat pouze takové díly či příslušenství, které jsou firmou STIHL pro tento stroj povoleny či technicky adekvátní díly. V případě dotazů k tomuto tématu se informujte u odborného prodejce. Používat pouze vysokojakostní díly či

příslušenství. Jinak hrozí eventuální nebezpečí úrazů nebo poškození stroje.

STIHL doporučuje používat originální díly a příslušenství značky STIHL. Jsou svými vlastnostmi optimálně přizpůsobeny jak výrobku samotnému, tak i požadavkům uživatele.

Na stroji neprovádět žádné změny – mohlo by to vést k ohrožení bezpečnosti. STIHL vylučuje jakoukoli zodpovědnost a ručení za osobní a věcné škody, způsobené použitím nedovolených adaptérů.

Oblasti použití

Vysávání suchých, nehořlavých materiálů (prach, špína, skleněné střepy, piliny, písek atd.) a nehořlavých kapalin (špinavá voda, rozlité šťávy a pod.).



Nikdy nevysávat horké materiály (žhavý popel, hořlavé výbušné prachy, doutnající zbytky cigaret atd.), zápalné kapaliny (benzín, ředidla atd.), ani agresivní kapaliny (kyseliny, louhy) – **hrozí nebezpečí požaru či exploze!**

Stroj není vhodný pro vysávání zdraví škodlivých druhů prachu.

Použití stroje k jiným účelům není dovoleno a může vést k úrazům nebo k jeho poškození. Na stroji neprovádět žádné změny – i to by mohlo vést k úrazům a poškození stroje.

Při přepravě stroje

Pro bezpečnou přepravu ve vozidlech a na jejich ložných plochách je třeba stroj bezpečně připoutat pásy tak, aby se nemohl ani posunout, ani převrhnout.

Stroj nikdy nevyklápět, pokud se v nádrži nachází kapalina.

Před přepravou uzavřít všechny uzávěry, které se na nádrži nacházejí.

Před zahájením práce

Zkontrolovat stroj.

- Spínač se musí nechat snadno posunout do polohy 0
- Spínač se musí nacházet v poloze 0

Stroj smí být provozován pouze v provozně bezpečném stavu – **hrozí nebezpečí úrazu!**

Stroj uvést jen tehdy do provozu, když jsou všechny konstrukční díly v pořádku, bez poškození a jsou pevně namontované.

Před vysáváním kapalin nebo mokřých látek vyjmout filtrační vak a zkontrolovat funkčnost plováku. Pracovat vždy s filtračním prvkem.

Na ovládacích a bezpečnostních zařízeních neprovádět žádné změny.

Elektrické připojení stroje

Jak snížit nebezpečí úrazu elektrickým proudem:

- Napětí a kmitočty stroje (viz typový štítek) musejí být identické s napětím a kmitočty elektrické sítě.
- Zkontrolovat, jestli připojovací kabel, elektrická vidlice a prodlužovací kabel nejsou poškozeny. Poškozené kabely, spojky a elektrické vidlice či předpisům neodpovídající připojovací kabely se nesmějí používat.
- Elektrické připojení provádět pouze na předpisově instalovanou zásuvku.
- Používat pouze takové prodlužovací kabely, které odpovídají předpisům pro patřičný pracovní záměr.
- Izolace připojovacího a prodlužovacího kabelu, elektrická vidlice a kabelové spojení jsou v bezvadném stavu.

Připojovací a prodlužovací kabely správně a odborně ukládat a vést:

- Dbát na dodržení nejmenších povolených průřezů jednotlivých kabelů – viz "Elektrické připojení stroje".
- Připojovací kabel vést a označit tak, aby nemohlo dojít k jeho poškození a aby nikdo nebyl ohrožen – **hrozí nebezpečí zakopnutí!**
- Použití nevhodných prodlužovacích kabelů může být nebezpečné. Používat jenom prodlužovací kabely, které jsou pro venkovní použití dovoleny a jsou nejen patřičně označeny, ale mají i dostatečný kabelový průřez.
- Elektrická vidlice a spojky prodlužovacího kabelu musejí být chráněny proti stříkající vodě nebo být vedeny a uloženy tak, aby se nemohly dostat do

styku s vodou – elektrická vidlice i spojka prodlužovacího kabelu nikdy nesmějí ležet ve vodě.

- Zabránit odírání kabelu na hranách, špičatých nebo ostrých předmětech.
- Neprostrkávat ho těsnými škvírami pode dveřmi či v oknech.
- Při smotaných kabelech – elektrickou vidlici vytáhnout z elektrické sítě a kabel rozmotat.
- Kabel vždy z kabelového bubnu zcela odvinout, zabrání se tím nebezpečí požáru přehřátím.

Při práci



V případě poškození připojovacího kabelu okamžitě vytáhnout vidlici ze sít'ové zásuvky – **hrozí životu nebezpečný úraz elektrickým proudem!**

Připojovací elektrický kabel nepoškodit přejetím, zmáčknutím, trhavými pohyby atd.

Elektrickou vidlici nevytahovat ze zásuvky trhnutím za elektrický kabel. Elektrickou vidlici uchopit a vytáhnout.

Elektrické vidlice, připojovacího a prodlužovacího kabelu jakož i elektrických zásuvek se dotýkejte jen suchýma rukama.

Elektrické stroje nikdy neostříkovat vodou – **hrozí nebezpečí zkratu!**

V případě hrozícího nebezpečí resp. v nouzovém případě – spínač nastavit na 0.

Stroj nikdy nenechat běžet bez dohledu.

Stroj nikdy nenechávat venku na dešti.

Stroj smí být provozován pouze postavený. Stroj nepřikrývat, dbát na dostatečné větrání motoru.

Vysávat pouze s nepoškozeným filtračním prvkem.

V případě tvorby pěny nebo vytékající kapaliny práci okamžitě ukončit, elektrickou vidlici vytáhnout ze zásuvky a nádrž vyprázdnit.

Pokud byl stroj vystaven námaze neodpovídající jeho určení (např. působení hrubého násilí při úderu či pádu), je bezpodmínečně nutné před dalším provozem důkladně zkontrolovat stav provozní bezpečnosti – viz také "Před zahájením práce". Zkontrolovat také funkčnost bezpečnostních zařízení. Stroj, který vykazuje nedostatečnou provozní bezpečnost, nesmí být v žádném případě používán dále. V nejasných případech vyhledat odborného prodejce.

Před odchodem od stroje: stroj vypnout – elektrickou vidlici vytáhnout ze zásuvky.

Po skončení práce

Elektrickou vidlici vytáhnout ze zásuvky.

Elektrickou vidlici nevytahovat ze zásuvky trhnutím za elektrický kabel. Elektrickou vidlici uchopit a vytáhnout.

Stroj očistit od prachu a nečistot – nikdy k tomu nepoužívat tuky rozpouštějící prostředky.

Pokyny pro údržbu a opravy

VAROVÁNÍ



Před všemi pracovními úkony na stroji: Vytáhnout elektrickou vidlici ze sítě zásuvky.

- Používat pouze vysokojakostní náhradní díly. Jinak hrozí eventuální nebezpečí úrazů nebo poškození stroje. V případě dotazů k tomuto tématu se informujte u odborného prodejce.
- K zajištění bezpečnosti a vyloučení ohrožení pracovníka smějí být práce na stroji (např. výměna poškozeného připojovacího kabelu) prováděny pouze autorizovanými odbornými prodejci nebo kvalifikovanými elektrotechniky.

Plastové díly čistit kusem látky. Ostré čisticí prostředky mohou plast poškodit.

Chladicí žebra v bloku motoru v případě potřeby vyčistit.

Na stroji provádět pravidelnou údržbu. Provádět pouze takové údržbářské a opravářské úkony, které jsou popsány v návodu k použití. Veškeré ostatní práce nechat provést u odborného prodejce.

STIHL doporučuje používat originální náhradní díly STIHL. Jsou svými vlastnostmi optimálně přizpůsobeny jak stroji, tak i požadavkům uživatele.

STIHL doporučuje nechat provádět údržbářské a opravářské úkony pouze u autorizovaného, odborného prodejce výrobků STIHL. Autorizovaným odborným prodejcem výrobků STIHL jsou pravidelně nabízena odborná školení a k jejich dispozici jsou dodávány technické informace.

Objem dodávky

SE 62

- 1x sací hadice 2,5 m
- 1x ruční trubka
- 2x nasaditelná sací trubka

SE 62 E

- 1x sací hadice 3,5 m
- 1x ruční trubka
- 1x teleskopická sací trubka

Díly příslušenství v zásobníku

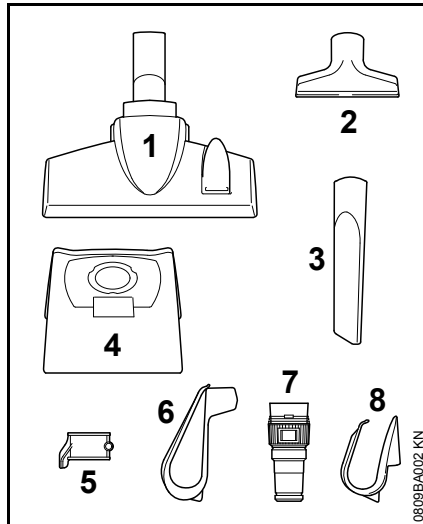

- 1x kombinovaná podlahová tryska (1)
- 1x univerzální tryska (2)
- 1x spárová tryska (3)
- 1x filtrační vak (4)

- 1x držák sací trubky (5)
- navíc jen pro SE 62**

- 1x držák pro připojovací kabel (6)
- navíc jen pro SE 62 E**
- 1x adaptér pro elektrické nářadí (7)
- 1x držák pro připojovací kabel (8)

Kompletace stroje

Před prvním uvedením do provozu musí být provedena montáž různých dílů příslušenství.

! VAROVÁNÍ

Elektrickou vidlici zastrčit do síťové zásuvky teprve tehdy, když je stroj kompletně smontovaný.

Otevření a zavření zásobníku

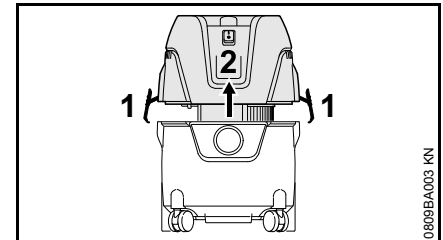

Otevření

- Otevřete pojistky (1)
- Vrchní část vysavače (2) sejmout vytažením kolmo nahoru.
- Vyjměte příslušenství a vložte filtrační vak – viz "Vložení filtračního vaku"

Uzavření

- Vrchní část vysavače (2) nasadit a svorky (1) zavřít – dbát na správné usazení svorek.

Vložit filtrační vak.

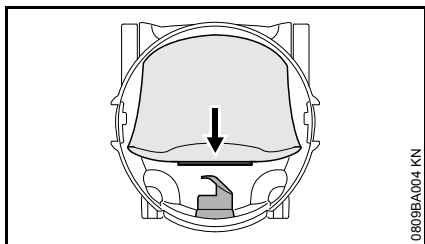

- Objímku filtračního vaku nasuňte až na doraz na sací hrdlo.

Montáž sací hadice a ruční trubky

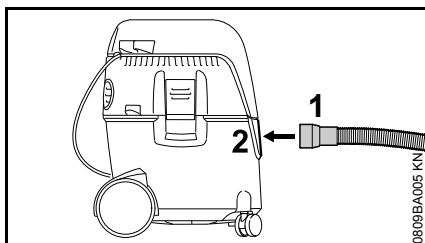

- Objímku (1) sací hadice zasuněte do sacího hrdla (2)

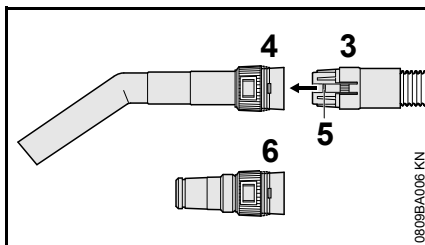

- Spojku (3) sací hadice zasuněte do držáku (4) na ruční trubce – západka (5) musí zapadnout

Při použití adaptéru pro elektrické nářadí (součást dodávky SE 62 E):

- Spojku (3) sací hadice zasuněte do držáku (6) adaptéru pro elektrické nářadí – západka (5) musí zapadnout

závěs pro připojovací kabel

SE 62

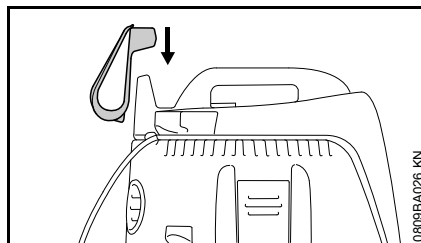

- Držák pro připojovací kabel nasadíte přes držák na horní části vysavače

SE 62 E

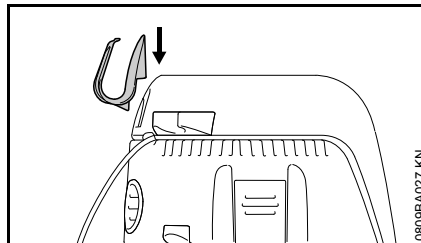

- Držák pro připojovací kabel upevníte na pravý výstupek na horní části vysavače

sací trubka

SE 62

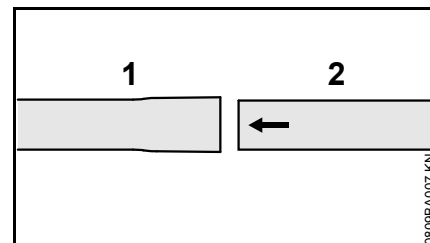

- Spojení sacích trubek (1) a (2)

SE 62 E

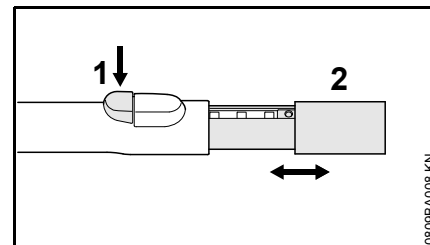

- Stiskněte tlačítko (1)
- Vysunutí nebo zasunutí sací trubky (2)

Montáž držáku sací trubky

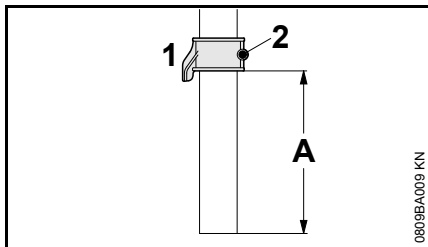

- Držák sací trubky (1) nasuňte přes sací trubku (vzdálenost A asi 8 cm / 3,150 palce) a upevněte šroubem (2)

Připevnění příslušenství

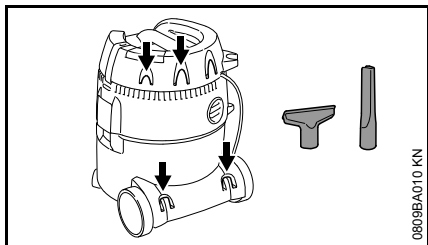

Příslušenství připevnit na pro ně určené držáky – tak, je uvedeno na obrázku.

Připojení stroje na elektrickou síť

Napětí a kmitočty stroje (viz typový štítek) musejí být identické s napětím a kmitočty připojení na elektrickou síť.

Minimální zajištění přípojky na elektrickou síť musí být provedeno podle zadání v Technických datech – viz "Technická data".

Stroj musí být na elektrickou síť připojen za použití automatického spínače v obvodu diferenciální ochrany, který přeruší přívod proudu, jakmile výbojový proud směrem k zemi překročí hodnotu 30 mA.

Přípojka na síť musí odpovídat IEC 60364 a specifickým předpisům země.

Prodlužovací kabel

Prodlužovací kabel musí svým typem vykazovat nejméně stejné vlastnosti jako připojovací kabel na stroji. Dbát na označení týkající se druhu konstrukce (označení typu) na připojovacím kabelu.

Žíly kabelu musejí mít, v závislosti na síťovém napětí a na délce kabelu, uvedený minimálně požadovaný průřez.

Délka kabelu	Minimální průřez
220 V – 240 V:	
do 20 m	1,5 mm ²
20 m až 50 m	2,5 mm ²
100 V – 127 V:	
do 10 m	AWG 14 / 2,0 mm ²
10 m až 30 m	AWG 12 / 3,5 mm ²

Připojení na elektrickou síť

Před připojením stroje na elektrickou síť zkontrolovat, je-li stroj vypnutý – viz "Vypnutí stroje".

- Elektrickou vidlici stroje nebo elektrickou vidlici prodlužovacího kabelu zasunout do předpisově instalované zásuvky.

Zapnutí stroje

SE 62

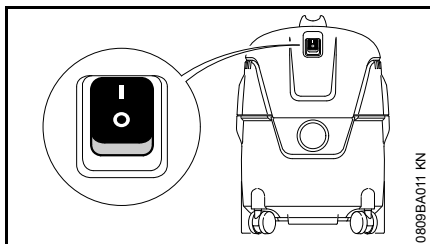

Polohy spínače



Zapnutí vysavače



Vypnutí vysavače

- K zapnutí nastavit spínač přístroje do polohy I.

SE 62 E

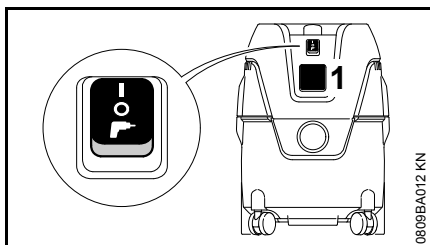

Na zástrčku (1) na stroji může být připojeno elektronářadí. Dbát na připojovací výkon zástrčky pro elektronářadí – viz "Technická data".

- Před připojením na zástrčku na stroji (1) vypnout vysavač a k připojení určené elektronářadí.

U elektronářadí s elektronickou regulací otáček se příkon vysavače přizpůsobí.

Polohy spínače



Zapněte vysavač – zásuvka přístroje se nesmí používat



Vypnutí vysavače



Vysavač připravený k provozu – elektronářadí, připojené na zástrčku na přístroji, zapíná a vypíná vysavač prostřednictvím spínací automatiky.

- K zapnutí spínače stroje natavit do jeho patřičné polohy.

Pracovní postup

- V závislosti na použití vysavače – vyhledejte příslušenství a nasadte na sací trubku, ruční trubku nebo sací hadici (jen adaptéry pro elektrické nářadí)

kombinovaná podlahová tryska

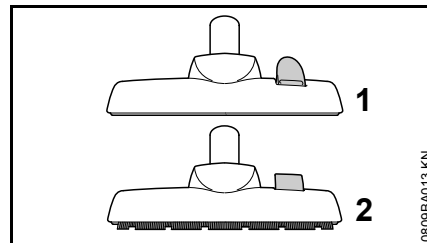

- Poloha pro vysávání kobercových podlah (1)
- Poloha pro vysávání hladkých podlah (2)

univerzální sací hubice

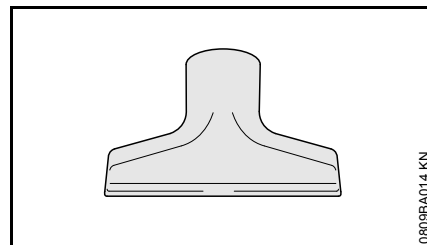

Pro čištění čalouněného nábytku nebo interiérů vozidel.

štěrbinová hubice

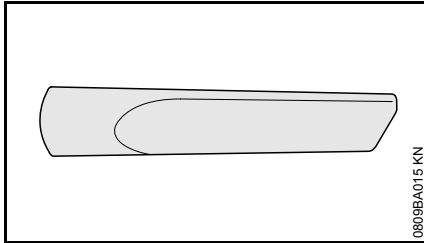

Pro čištění hluboko usazené špíny, například v rozích nebo spárách.

Adaptér pro elektrické nářadí (součást dodávky SE 62 E)

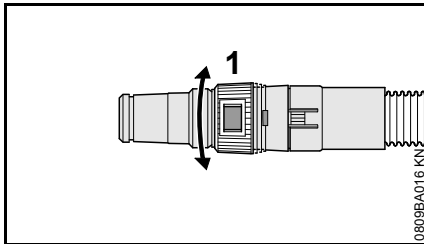

Pro připojení elektrického nářadí s odsávacím zařízením:

- Adaptér pro elektrické nářadí připojte na sací hadici namísto ruční trubky
- Sací sílu upravte pomocí přestavného kroužku (1) podle odpovídající úlohy nebo příslušného elektrického nářadí

Vysávání suchých látek



VAROVÁNÍ

Hořlavé látky se nesmějí vysávat.

Před vysáváním suchých látek by měl být do nádrže vložen filtrační vak. Vysátý materiál pak tím může být snadno likvidován. Možné je však i vysávání suchých látek bez filtračního vaku.



UPOZORNĚNÍ

Nikdy nepracovat ani bez filtračního prvku ani s poškozeným filtračním prvkem.

Vysávání kapalin



VAROVÁNÍ

Hořlavé kapaliny se nesmějí vysávat.

Před vysáváním kapalin zásadně vždy odstranit filtrační vak a zkontrolovat plovák. Plovák přerušuje vzduchový proud v případě, že je nádrž plná. Pokud je vysavač používán výlučně jen k vysávání kapalin, měl by být filtrační prvek nahrazen speciální sadou (zvláštní příslušenství).

Po vysávání kapalin je filtrační prvek vlhký. Vlhký filtrační prvek se může ucpat rychleji než při vysávání suchých látek. Z tohoto důvodu by se měl filtrační prvek před vysáváním suchých látek vysušit, nebo by měl být nahrazen suchým filtračním prvkem.

Foukací režim

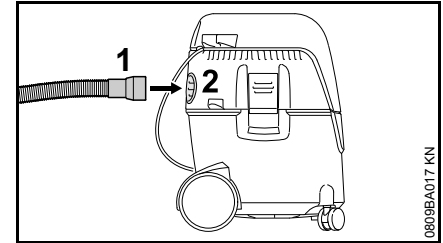

Na těžko přístupných místech a všude tam, kde vysávání není možné nebo účelné.

- Sací hadici vytáhněte ze sacího hrdla
- Sací hadici (1) nasadte do otvoru (2)

Regulace sací síly

Sací sílu je podle potřeby možno regulovat přestavným kroužkem, aby se lehké koberce apod. nezvedaly z podlahy:

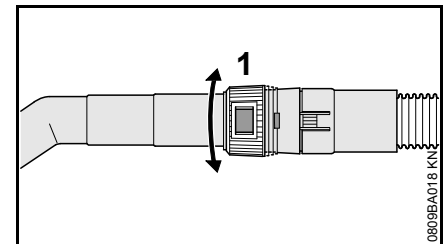

- Otáčejte přestavným kroužkem (1) a přizpůsobte tak sací sílu příslušné čisticí práci

Vypnutí stroje

SE 62

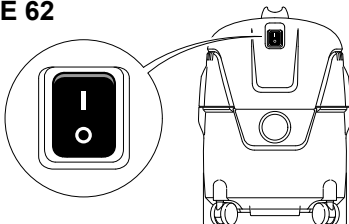

SE 62 E

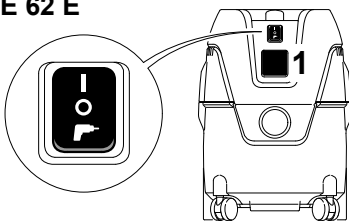

0809BA019 KN

- Spínač přístroje přepněte do polohy **O**
- Elektrickou vidlici vytáhnout ze zásuvky.

Po skončení práce

- Nádrž vyprázdnit, vysavač vyčistit.
- Po vysávání kapalin:
- Vrchní část vysavače odděleně odstavit, aby se mohl filtrační prvek usušit.

SE 62

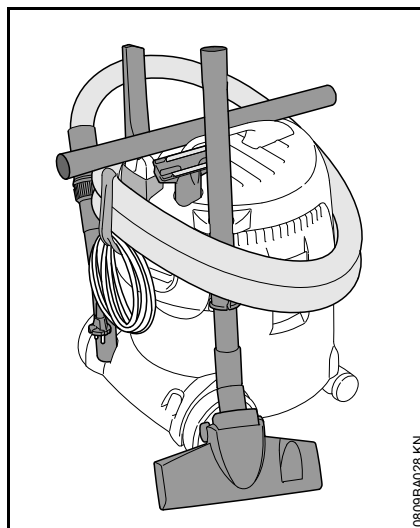

0809BA028 KN

- Připojovací kabel navinout a zavěsit na závěs.
- Sací trubku, sací hadici a příslušenství připevnit na příslušné držáky.
- Vysavač přechovávat v suchém prostoru a chránit ho před použitím nepovolanými osobami.

SE 62 E

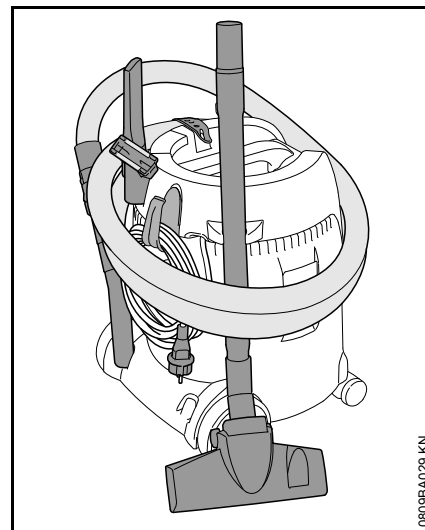

0809BA029 KN

- Naviňte připojovací kabel a upevněte gumovým páskem
- Sací trubku, sací hadici a příslušenství připevnit na příslušné držáky.
- Vysavač přechovávat v suchém prostoru a chránit ho před použitím nepovolanými osobami.

Vyprázdnění nádrže

- Vysavač vypnout.
- Elektrickou vidlici vytáhnout ze zásuvky.
- Otevření zásobníku – viz "Sestavení přístroje"

Při vysávání suchých látek bez filtračního vaku a při vysávání kapalin

- Sací hadici vytáhněte ze sacího hrdla
- Nádrž vyprázdnit a její obsah předpisově zlikvidovat.

Při vysávání suchých látek s filtračním vakem

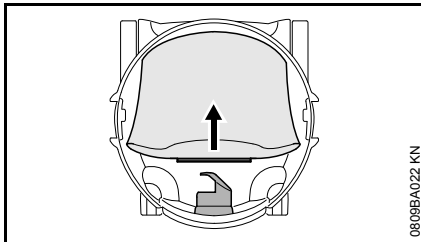

- Objímku filtračního vaku stáhnout ze sacího nátrubku a uzavřít ji šoupátkem.
- Filtrační vak opatrně vyjmout z nádrže a podle zákonných předpisů ho zlikvidovat.
- Vložit nový filtrační vak (návod je uveden na filtračním vaku).
- Objímku filtračního vaku nasunout až na doraz na sací nátrubek.

Zavřete zásobník

- Okraj nádrže očistit.
- Nasadte horní část vysavače – viz "Sestavení přístroje"
- před zasunutím sací hadice: vyčistěte objímku sací hadice a sací hrdlo

Čištění filtračního prvku

- Šoupátko na ruční trubce uzavřít.
- Vysavač zapnout.

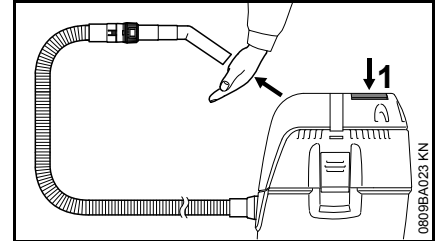

- Otvor ruční trubky pevně přitlačte na rovnou plochu nebo uzavřete rukou
- Tlačítko (1) pro čištění filtru 3x stiskněte

Filtrační prvek se při tom očistí od usazeného prachu.

Výměna filtračního prvku

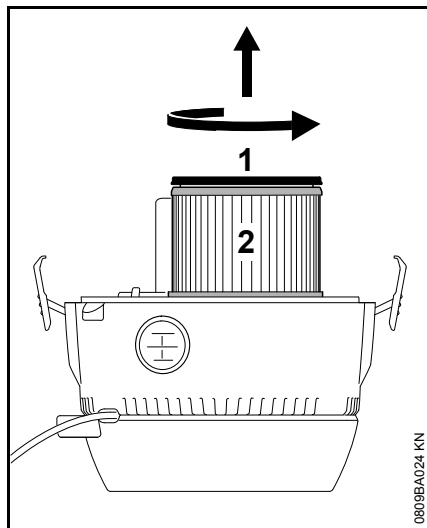

UPOZORNĚNÍ

Nikdy nepracovat ani bez filtračního prvku ani s poškozeným filtračním prvkem.

- Elektrickou vidlici vytáhnout ze zásuvky.
- Vrchní část vysavače sejmout a obrátit.
- Víkem (1) otočit ve směru šipky a sejmout je.
- Filtrační prvek (2) stáhnout a podle zákonných předpisů zlikvidovat.
- Zkontrolovat funkčnost plováku: při obrácení vrchní části vysavače se musí plovák snadno pohybovat.
- Nový filtrační prvek vestavět v opačném pořadí demontáže.
- Vrchní část vysavače namontovat.

Pokyny pro údržbu a ošetřování

Následující údaje se vztahují na běžné pracovní podmínky. Při ztížených podmínkách (velký výskyt prachu atd.) a v případě delší denní pracovní doby se musejí uvedené intervaly odpovídajícím zkrátit.		před započetím práce	po ukončení práce resp. denně	týdně	měsíčně	při poruše	při poškození	podle potřeby
Kompletní stroj	optická kontrola (stav)	X						
	vyčistit		X					
Připojovací kabel	zkontrolovat	X						
	nechat vyměnit odborným prodejcem ¹⁾						X	
Spínač	funkční kontrola	X						
	nechat vyměnit odborným prodejcem ¹⁾					X	X	
Chladicí žebra v bloku motoru	vyčistit							X
Filtrační sáček	vyměnit							X
Filtrační prvek	vyčistit							X
	vyměnit						X	
Nádrž	vyprázdnit		X					
Přístupné šrouby a matice	dotáhnout							X
Bezpečnostní nálepka	vyměnit						X	

¹⁾ STIHL doporučuje odborného prodejce výrobků STIHL

Jak minimalizovat opotřebení a jak zabránit poškození

Dodržáním údajů tohoto návodu k použití se zabrání přílišnému opotřebení a poškození stroje.

Použití, údržbu a skladování stroje je bezpodmínečně nutné provádět pečlivě tak, jak je popsáno v tomto návodu k použití.

Za veškeré škody, které budou způsobeny nedodržением bezpečnostních předpisů a pokynů pro obsluhu a údržbu, nese odpovědnost sám uživatel. Toto platí speciálně pro níže uvedené případy:

- firmou STIHL nepovolené změny provedené na výrobku
- použití nástrojů nebo příslušenství, které nejsou pro stroj povoleny, nejsou vhodné nebo jsou provedeny v méněhodnotné kvalitě
- účelu stroje neodpovídajícímu použití
- použití stroje při sportovních a soutěžních akcích
- škody, vzniklé následkem dalšího použití stroje s poškozenými konstrukčními díly

Údržbářské úkony

Veškeré, v kapitole „Pokyny pro údržbu a ošetřování“ uvedené úkony musejí být prováděny pravidelně. Pokud tyto úkony nemůže provést sám uživatel, musí jimi být pověřen odborný prodejce.

STIHL doporučuje nechat provádět údržbářské a opravářské úkony pouze u autorizovaného, odborného prodejce výrobků STIHL. Autorizovaným odborným prodejcům výrobků STIHL jsou pravidelně nabízena odborná školení a k jejich dispozici jsou dodávány Technické informace.

V případě neprovedení nebo neodborném provedení těchto úkonů může dojít ke škodám na stroji, za které nese zodpovědnost pouze sám uživatel. Jedná se mezi jiným o:

- škody na elektromotoru vzniklé následkem opožděné či nedostatečné údržby (např. nedostatečným čištěním vedení chladicího vzduchu)
- škody způsobené nesprávným připojením stroje na elektrickou síť (napětí, nedostatečně dimenzované přívodní kabely)
- škody způsobené korozí a jiné škody vzniklé následkem nesprávného skladování
- škody na stroji způsobené použitím náhradních dílů podřadné kvality

Součásti podléhající opotřebení

Některé díly stroje podléhají i při předpisům a určení odpovídajícímu používání přirozenému opotřebení a v závislosti na délce použití je třeba tyto díly včas vyměnit. K nim patří mimo jiné:

- filtrační prvek, filtrační vak

Provozní poruchy a jejich odstranění

Porucha: Motor nenaskočí.

Příčina	Odstranění
Pojistky sítě jsou vypnuté	Zkontrolovat pojistky sítě resp. pojistky zapnout.

Porucha: Motor v automatickém režimu nenaskočí.

Příčina	Odstranění
Elektronářadí je defektní nebo není správně zastrčené.	Zkontrolovat funkčnost elektro-ářadí resp. vidlici správně zastrčit.

Porucha: Pokles sacího výkonu.

Příčina	Odstranění
Filtrační vak je plný.	Viz "Vyprázdnění nádrže".
Sací hadice / hubice je / jsou ucpané.	Sací hadici / hubici vyčistit.
Filtrační prvek je znečištěn.	Viz "vyčištění filtračního prvku" resp. "Vsazení filtračního prvku".

Těsnění mezi vrchní částí vysavače a nádrží je znečištěné či defektní.

Těsnění vyčistit resp. vyměnit.

**Porucha: žádný výkon při vysávání
kapalin**

Příčina

Odstranění

Nádrž je plná (plo-
vák uzavírá sací
otvor).

Viz "Vyprázdnění
nádrže".

Důležité konstrukční prvky

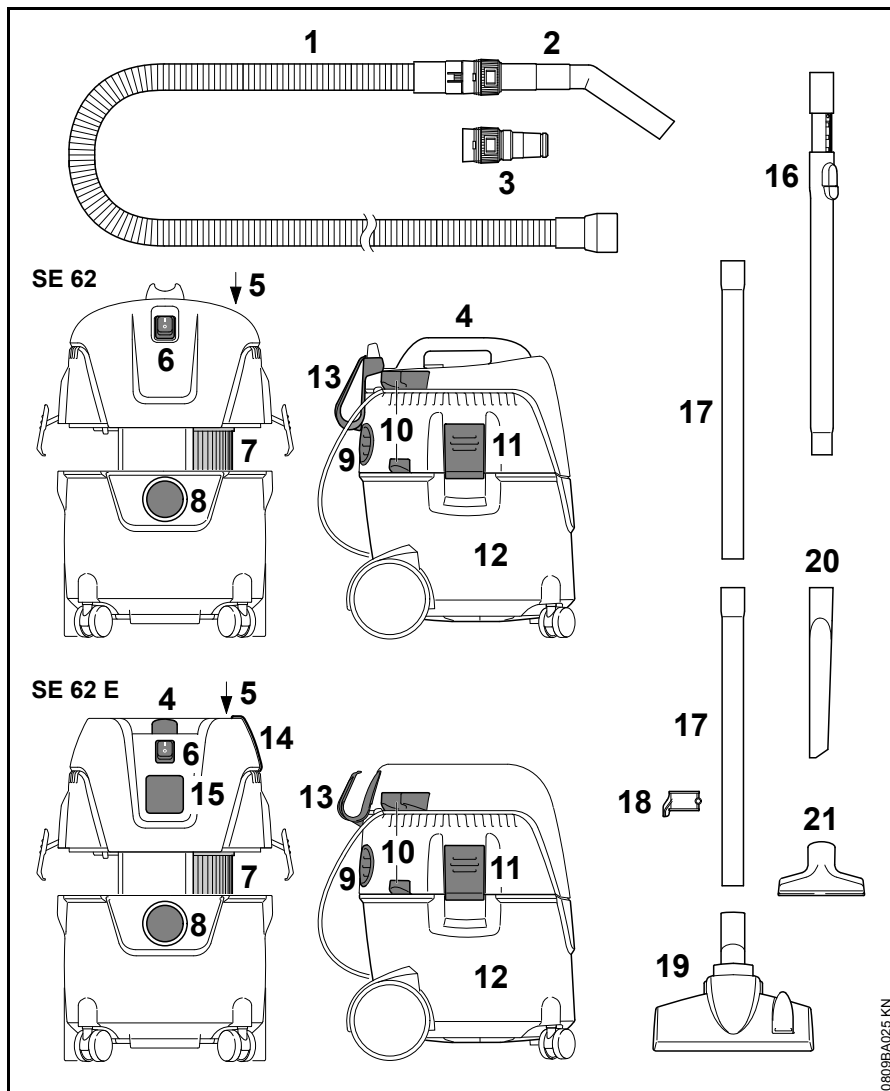

- 1 Sací hadička
- 2 ruční sací trubka
- 3 Adaptér pro elektrické nářadí¹⁾
- 4 Ovládací rukojeť
- 5 tlačítko pro čištění filtru
- 6 spínač
- 7 filtr
- 8 Připojení hadice v sacím režimu
- 9 Výstupní otvor a připojení hadice ve výfukovacím režimu
- 10 Držáky pro sací trubku
- 11 svorka
- 12 Nádrž
- 13 závěs pro připojovací kabel
- 14 gumový pásek – držák pro sací hadici¹⁾
- 15 zástrčka pro elektronářadí¹⁾
- 16 teleskopická sací trubka¹⁾
- 17 sací trubky
- 18 držák sací trubky
- 19 kombinovaná podlahová tryska
- 20 štěrbinová hubice
- 21 univerzální sací hubice

¹⁾ je součástí dodávky SE 62 E

Technická data

Motor

Jmenovité napětí:	220 - 240 V
Kmitočet:	50 Hz
příkon max:	1400 W
příkon podle EN 60335-2-2:	1000 W
připojovací výkon přístrojové zásuvky SE 62 E:	2000 W
Síťové jištění:	16 A 10 A ¹⁾
třída ochrany SE 62:	II, 
třída ochrany SE 62 E:	I
Druh ochrany:	IP X4
¹⁾ jen CH, AR	

Výkonnostní data

Max. sací výkon – vzduch:	3600 l/min
Max. podtlak:	210 mbar

Rozměry

SE 62

Délka cca.:	385mm
Šířka cca.:	377 mm
Výška cca.:	506 mm
Objem nádrže:	20 l
délka sací hadice:	2,5 m
Průměr sací hadice vnitřní:	32 mm

SE 62 E

Délka cca.:	385mm
Šířka cca.:	377 mm
Výška cca.:	485 mm
Objem nádrže:	20 l
délka sací hadice:	3,5 m
Průměr sací hadice vnitřní:	32 mm

Hmotnost

SE 62

Připravený k provozu:	7,5 kg
-----------------------	--------

SE 62 E

Připravený k provozu:	8 kg
-----------------------	------

Akustické hodnoty

hladina akustického tlaku L_p podle EN 60704-1 (ve vzdálenosti 1 m)

70,9 dB(A)

Pro hladinu akustického tlaku je hodnota K-podle RL 2006/42/EG = 2 dB(A).

REACH

REACH je názvem vyhlášky EG o registraci, klasifikaci a povolení chemikálií.

Informace ke splnění vyhlášky (EG) REACH č. 1907/2006 viz www.stihl.com/reach

Pokyny pro opravu

Uživatelé tohoto stroje smějí provádět pouze takové údržbářské a ošetrovací úkony, které jsou popsány v tomto návodu k použití. Obsáhlejší opravy smějí provádět pouze odborní prodejci.

STIHL doporučuje nechat provádět údržbářské a opravářské úkony pouze u autorizovaného, odborného prodejce výrobků STIHL. Autorizovaným odborným prodejcům výrobků STIHL jsou pravidelně nabízena odborná školení a k jejich dispozici jsou dodávány Technické informace.

Při opravách do stroje montovat pouze firmou STIHL pro daný typ stroje povolené náhradní díly nebo technicky adekvátní díly. Používat pouze vysokojakostní náhradní díly. Jinak hrozí eventuální nebezpečí úrazů nebo poškození stroje.

Firma STIHL doporučuje používat originální náhradní díly značky STIHL.

Originální náhradní díly značky STIHL se poznají podle číselného označení náhradních dílů STIHL, podle loga **STIHL**[®] a případně podle znaku  pro náhradní díly STIHL (na drobných součástkách může být také uveden pouze tento znak).

Likvidace stroje

Při likvidaci dbát na v dané zemi platné předpisy o likvidaci.

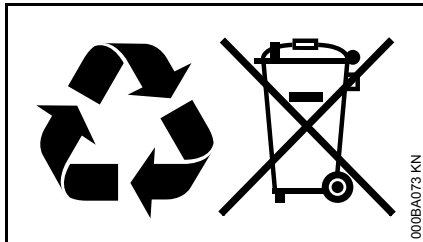

Výrobky STIHL nepatří do domácího odpadu. Výrobek STIHL, akumulátor, příslušenství a obal odevzdat do sběrný pro recyklaci zohledňující ochranu životního prostředí.

Aktuální informace o likvidaci jsou k dostání u odborného, autorizovaného prodejce výrobků STIHL.

Prohlášení o konformitě EU

ANDREAS STIHL AG & Co. KG
Badstr. 115
D-71336 Waiblingen

Německo

prohlašuje ve vlastní zodpovědnosti, že

konstrukce: vysavač kapal-
ných/suchých
nečistot

tovární značka: STIHL

typ: SE 62, SE 62 E

sériová identifikace: 4784

odpovídá patřičným předpisům ve znění směrnic 2011/65/EU, 2006/42/EG, 2014/30/EU a 2014/35/EU a byl vyvinut a vyroben ve shodě s níže uvedenými normami ve verzích platných vždy k výrobnímu datu:

EN ISO 12100-1, EN ISO 12100-2,
EN 60335-1, EN 60335-2-2,
EN 55014-1, EN 55014-2,
EN 61000-3-2, EN 61000-3-3

Technické podklady jsou uloženy u:

ANDREAS STIHL AG & Co. KG
Produktzulassung

Rok výroby, země výroby a výrobní číslo jsou uvedeny na stroji.

Waiblingen, 07.03.2017

ANDREAS STIHL AG & Co. KG

V zast.

A handwritten signature in black ink, appearing to read 'Thomas Elsner'.

Thomas Elsner

Vedoucí managementu výrobků a služeb

The CE mark, consisting of the letters 'C' and 'E' in a stylized, bold font.

Adresy**Hlavní sídlo firmy STIHL**

ANDREAS STIHL AG & Co. KG
Postfach 1771
71307 Waiblingen

Distribuční společnosti STIHL**NĚMECKO**

STIHL Vertriebszentrale AG & Co. KG
Robert-Bosch-Straße 13
64807 Dieburg
Telefon: +49 6071 3055358

RAKOUSKO

STIHL Ges.m.b.H.
Fachmarktstraße 7
2334 Vösendorf
Telefon: +43 1 86596370

ŠVÝCARSKO

STIHL Vertriebs AG
Isenrietstraße 4
8617 Mönchaltorf
Telefon: +41 44 9493030

ČESKÁ REPUBLIKA

Andreas STIHL, spol. s r.o.
Chrlická 753
664 42 Modřice

Dovozci firmy STIHL**BOSNA-HERCEGOVINA**

UNIKOMERC d. o. o.
Bišće polje bb
88000 Mostar
Telefon: +387 36 352560
Fax: +387 36 350536

CHORVATSKO

UNIKOMERC – UVOZ d.o.o.
Sjedište:
Amruševa 10, 10000 Zagreb

Prodaja:
Ulica Kneza Ljudevita Posavskog 56,
10410 Velika Gorica
Telefon: +385 1 6370010
Fax: +385 1 6221569

TURECKO

SADAL TARIM MAKİNALARI DIŞ
TİCARET A.Ş.
Alsancak Sokak, No:10 I-6 Özel Parsel
34956 Tuzla, İstanbul
Telefon: +90 216 394 00 40
Fax: +90 216 394 00 44

Tartalomjegyzék

Ehhez a használati utasításhoz	229
Biztonsági előírások és munkatechnika	229
Szállítási terjedelem	234
A berendezés kiegészítése	235
A berendezés elektromos csatlakoztatása	237
A berendezés bekapcsolása	238
Munkálatok	238
A berendezés kikapcsolása	240
Munka után	240
Ürítse a tartályt	241
A szűrőbetét tisztítása	241
A szűrőbetét cseréje	242
Karbantartási és ápolási tanácsok	243
Az elkopás csökkentése és a károsodások elkerülése	244
Üzemzavarok elhárítása	245
Fontos alkotórészek	246
Műszaki adatok	247
Javítási tanácsok	247
Eltávolítása	248
EK Megfelelőségi nyilatkozat	248

Tisztelt Vevő!

Köszönjük, hogy a STIHL minőségi termékét választotta.

Ez a termék modern gyártási technikával és széleskörű minőségbiztosítási intézkedések mentén készült. Cégünk mindent megtesz azért, hogy Ön ezzel a berendezéssel elégedett legyen és azzal probléma nélkül dolgozhasson.

Ha a berendezéssel kapcsolatban kérdései lennének, kérjük, forduljon a kereskedőjéhez, vagy közvetlenül cégünk képviselőjéhez.

Tisztelettel,



Dr. Nikolas Stihl

STIHL®

Ehhez a használati utasításhoz

Képjelzések

A berendezésen található összes képjelzés jelentése ebben a használati utasításban részletesen ismertetett.

Szövegrészek megjelölése



FIGYELMEZTETÉS

Vigyázat, baleset- és személyi sérülésveszély, valamint jelentős anyagi károk történhetnek.



TUDNIVALÓ

Vigyázat, a berendezés vagy annak egyes alkotórészei megsérülhetnek.

Műszaki továbbfejlesztés

A STIHL-cég valamennyi gépének és munkaeszközének állandó továbbfejlesztésén fáradozik; ezért a gép alakjára, technikájára és felszerelésére vonatkozóan a változtatás jogát fenntartjuk.

Ezért az ebben a használati utasításban közöltek alapján, és az ábrák szerint támasztott követeléseinek eleget tenni nem tudunk.

Biztonsági előírások és munkatechnika



Ennél a berendezésnél speciális óvintézkedések szükségesek. A hálózati csatlakozás különös veszélyforrást jelent.



Az első üzembe helyezés előtt figyelmesen át kell olvasni a teljes használati utasítást és biztonságos helyen kell őrizni azt a későbbi használathoz. A használati utasításban közölt szabályok figyelmen kívül hagyása életveszélyt okozhat.

! FIGYELMEZTETÉS

- Gyermek vagy fiatalok nem dolgozhatnak a berendezéssel. Vigyázni kell, nehogy gyermekek játsszanak a berendezéssel.
- A berendezést csakis olyan személyeknek adja át vagy kölcsönözze, akik ezt a modellt és annak kezelését jól ismerik – a használati utasítást is mindig adja át.
- Mielőtt a berendezésen bármilyen munkát végezne (pl. tisztítás, karbantartás, alkatrészek cseréje) – **Húzza ki a hálózati csatlakozódugót!**

Tartsa be az adott országban érvényes biztonsági előírásokat, pl. a szakmai szervezetek, a társadalombiztosítási pénztárak, a munkavédelmi hatóságok és hasonlóak előírásait.

Ha nem használja a berendezést, akkor úgy állítsa le azt, hogy senki se legyen veszélyeztetve. A

berendezéshez mások ne férhessenek hozzá, a hálózati dugaszt húzza ki.

A berendezést csak olyan személyek használhatják, akik megfelelő oktatásban részesültek annak kezelésével kapcsolatban, vagy igazolni tudják, hogy biztonságosan képesek kezelni a berendezést.

A berendezést abban az esetben használhatják korlátozott testi, érzékszervi vagy mentális képességekkel rendelkező, illetve kellő tapasztalattal és tudással nem rendelkező személyek, ha eközben felügyelet alatt állnak, illetve ha a berendezés biztonságos használatát illetően oktatásban részesültek és tisztában vannak az abból eredő veszélyekkel.

A felhasználó tartozik felelősséggel a más személyeket vagy azok tulajdonát érintő balesetekért, illetve veszélyekért.

Aki először dolgozik a berendezéssel: Kérje meg az eladót vagy más szakembert,

hogyan mutassa be a berendezés biztonságos használatát.

Minden munka megkezdése előtt ellenőrizze a berendezés előírás szerinti állapotát. Különösképpen figyeljen oda a csatlakozóvezetésekre, a hálózati dugaszra és a biztonsági berendezésekre.

Rendszeresen meg kell vizsgálni a csatlakozóvezetékét a sérülések és az öregedés szempontjából. A nem kifogástalan csatlakozóvezetékkel rendelkező készüléket ne helyezze üzembe – **Életveszély áramütés miatt!**

Ne használja a csatlakozóvezetékét a berendezés húzására vagy szállítására.

A berendezés csatlakozóaljzatához csak elektromos szerszámokat szabad csatlakoztatni – lásd „A berendezés elektromos csatlakoztatása” és „A berendezés csatlakoztatása” című fejezetet.

A berendezés tisztításához ne használjon magasnyomású tisztítókészüléket. Az erős vízszugár megrongálhatja a berendezés alkatrészeit.

A porszívó felső részére semmiképpen nem freccsenhet víz – **Rövidzárlat veszélye!**

Tartozékok és pótalkatrészek

Csakis olyan vágószerszámokat vagy adaptereket használjon, amelyek használata a STIHL cég ehhez a motoros berendezéshez engedélyezett, vagy amelyek műszaki szempontból egyenértékűek. Az ezzel kapcsolatos kérdéseikkel forduljanak a szállítóhoz. Csak kiváló minőségű alkatrészeket vagy tartozékokat szabad használni. Különben balesetek történhetnek, vagy károsodhat a berendezés.

A STIHL cég eredeti STIHL alkatrészek és tartozékok használatát ajánlja. Azok tulajdonságaik szempontjából

optimálisan megfelelnek a terméknek és a felhasználó követelményeinek.

A berendezésen ne végezzen semmiféle változtatást – az a biztonságot veszélyeztetheti. Azokért a személyi sérülésekért és anyagi károkért, amelyek a nem engedélyezett adapterek használata miatt következnek be, a STIHL semminemű felelősséget nem vállal.

Alkalmazási területek

Száraz, nem éghető anyagok (por, pizok, üvegszilánk, forgács, homok, stb.) és nem éghető folyadékok (szennyvíz, kiloccsant lé, stb.) felszívása



Sem forró anyagot (forró hamut, éghető robbanóképes port, izzó cigarettacsikket, stb.), sem pedig tűzveszélyes folyadékot (benzin, hígító, stb.), továbbá maró hatású folyadékot (savak, lúgok) nem szabad felszívni – **Tűz-, illetve robbanásveszély!**

A berendezés egészségre ártalmas porok felszívására nem alkalmas.

A berendezés más célra való használata tilos, mivel az balesetet, vagy a berendezés károsodását okozhatja. A berendezésen semmiféle változtatás sem végezhető - ez is baleseteket vagy a berendezés károsodását okozhatja.

A berendezés szállítása

A berendezést gépjárműben, vagy azon történő biztonságos szállításához csúszás- és billenésmentes szalagokkal kell rögzíteni.

A berendezést nem szabad megbillenteni, ha folyadék van a tartályban.

A szállítást megelőzően le kell zárni a tartályon lévő összes reteszelt.

A munkavégzés előtt

A berendezés vizsgálata

- A 0 állásban lévő kapcsoló könnyen működtethető kell, hogy legyen.
- A kapcsolónak 0 állásban kell lennie.

A berendezést csakis üzembiztos állapotban szabad működtetni – **Balesetveszély!**

A berendezés üzemeltetésére csak akkor kerüljön sor, ha annak összes alkotórésze sértetlen és fixen fel van szerelve.

Folyadékok vagy nedves anyagok felszívásakor vegye ki a szűrőzsákot és ellenőrizze az úszó működését. A munkát mindig szűrőbetéttel végezze.

Ne végezzen semmiféle változtatást a kezelőelemeken és a biztonsági berendezéseken.

Elektromos csatlakoztatás

Kerülje az áramütés veszélyét:

- A hálózati feszültség és frekvencia legyen a berendezés feszültségének és frekvenciájának (lásd adattábla) megfelelő
- A csatlakozóvezeték, a hálózati dugasz és a hosszabbító vezeték állapotát vizsgálja meg, sérültek-e. A sérült vezetékek, csatlakozások és dugaszok, vagy az előírásoknak nem megfelelő csatlakozóvezetékek használata tilos

- Az elektromos csatlakozáshoz csakis egy előírás szerint felszerelt dugaszoló aljzatot használjon
- Csakis olyan csatlakozóvezeteket alkalmazzon, amelyek az adott alkalmazási eset előírásainak megfelelőek.
- A csatlakozó- és hosszabbító vezetékek, a dugasz és a csatlakozás szigetelése legyen kifogástalan állapotú

A csatlakozó- és hosszabbító vezeték szakszerűen helyezze el:

- Figyelembe kell venni az egyes vezetékek minimális keresztmetszeteit – lásd az "A berendezés elektromos csatlakoztatása" c. fejezetet
- A csatlakozóvezetékét úgy helyezze el és jelölje meg, hogy az ne sérülhessen meg és senki se legyen veszélyeztetve –
Botlásveszély!

- Alkalmatlan hosszabbító vezetékek használata veszélyes lehet. Csak kültéri használatra alkalmas és megfelelő jelöléssel ellátott, továbbá elégséges keresztmetszetű hosszabbító vezeték használjon
- A hosszabbító vezetékek dugasa és csatlakozása legyen vízhatlan, vagy úgy helyezze el azokat, hogy ne érintkezzenek vízzel – a dugasz és a hosszabbító vezeték csatlakozó karmantyúja nem lehet vízben.
- vigyázzon, ne érjen hozzá éles szélékhez, hegyes vagy durva felületű tárgyakhoz
- ne nyomja össze az ajtónyílásnál vagy az ablakkeretnél

- Ha a vezeték összegabalyodott – a hálózati dugaszt húzza ki és rendezze a vezetéket
- A vezetéket mindig tekerje le teljesen a kábeldobról, a túlhevülés miatti gyulladásveszély elkerülése érdekében

Munkavégzés közben



Ha a csatlakozóvezeték megsérült, akkor a hálózati dugaszt azonnal húzza ki – **Életveszély áramütés miatt!**

A csatlakozóvezetékét ne sértse meg ráhajtással, összenyomással, szétzúzással, stb.

A hálózati dugaszt ne a csatlakozóvezeték rángatásával húzza ki a konnektorból, hanem mindig a hálózati dugasznál fogva.

Csak száraz kézzel fogja meg a hálózati csatlakozódugaszt, a bekötő- és hosszabbítóvezetéket,

valamint a dugaszos elektromos összeköttetéseket.

Az elektromos berendezéshez ne érjen víz – **Rövidzárlat veszélye!**

Fenyegető veszély esetén, ill. vészhelyzetben – a kapcsolót kapcsolja **0** állásba.

A berendezést sose működtesse felügyelet nélkül.

A berendezést ne hagyja kint az esőben.

A berendezést csak álló helyzetben működtessük. Ne takarja le a berendezést, figyeljen oda a kielégítő motorszellőzésre.

A szívást csak sértetlen szűrőbetéttel végezze.

Habképződés vagy folyadék kilépése esetén azonnal hagyja abba a munkát, húzza ki a hálózati csatlakozódugót és ürítse ki a tartályt.

Ha a berendezés igénybe vétele a szokványostól eltérő (pl. erőszakos hatások ütés vagy esés miatt), akkor feltétlenül ellenőrizze azt a további használat előtt, hogy üzembiztos állapotú-e – lásd még a "Munkavégzés előtt" c.

részt is. A biztonsági berendezések megfelelő működését is ellenőrizze. Ha a berendezés működése nem üzembiztos, akkor azt semmi esetre sem szabad tovább használni. Kétség esetén forduljon márkaszervizhez.

Mielőtt a berendezést felügyelet nélkül hagyná: Kapcsolja ki a berendezést – Húzza ki a hálózati csatlakozódugót.

Munkavégzés után

A hálózati dugaszt húzza ki a dugaljából

A hálózati dugaszt ne a csatlakozóvezeték rángatásával húzza ki a konnektorból, hanem mindig a hálózati dugasznál fogva.

A motoros berendezést tisztogassa meg a portól és szennyeződéstől – zsíroló szerek használata tilos.

Karbantartás és javítások

! FIGYELMEZTETÉS



Mielőtt a berendezésen bármilyen munkát végezne: A hálózati dugaszt húzza ki a konnektorból.

- Kizárólag nagyon jó minőségű alkatrészeket használjon. Különböző balesetek történhetnek, vagy károsodhat a berendezés. Az ezzel kapcsolatos kérdéseikkel forduljanak a szállítóhoz.
- A berendezésen történő munkálatokat (pl. a sérült csatlakozóvezeték cseréjét) csakis a márkaszerviz dolgozói elektromos szakemberek végezhetik; így a veszélyek elkerülhetőek.

A műanyag alkatrészeket tisztítsa meg egy ronggyal. A dörzshatású tisztítószer könnyen megrongálhatja a műanyagot.

Szükség esetén tisztítsa meg a motorház hűtőlevegőnyílásait.

A berendezés rendszeres karbantartása szükséges. Csak a használati utasításban ismertetett karbantartási és javítási munkálatokat szabad elvégezni. Minden más munkát márkaszervizzel végeztessen.

A STIHL az eredeti STIHL alkatrészek használatát ajánlja. Ezek az alkatrészek a berendezéshez kiválóan alkalmasak, és a felhasználó igényeihez vannak szabva.

A STIHL javasolja, hogy a karbantartást és a javítást kizárólag STIHL márkaszervizben végeztesse. A STIHL márkaszervizek dolgozói rendszeres továbbképzésen vesznek részt, és ismerik a műszaki információkat.

Szállítási terjedelem

SE 62

- 1 db szívótömlő 2,5 m
- 1 db csőmarkolat
- 2 db bedugható szívócső

SE 62 E

- 1 db szívótömlő 3,5 m
- 1 db csőmarkolat
- 1 db teleszkóposan kitolható szívócső

A tartályban lévő tartozékok

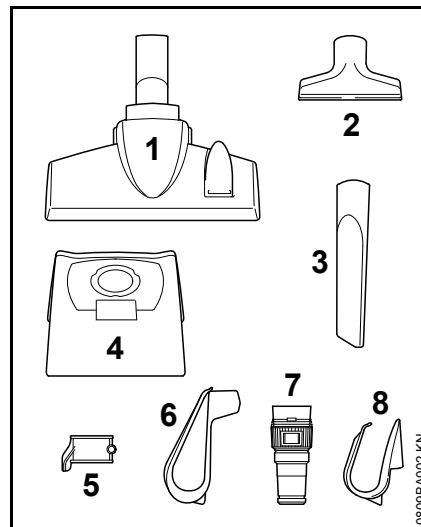

- 1 db kombinált padlótisztító szívófej (1)
- 1 db univerzális szívófej (2)
- 1 db fugatisztító szívófej (3)
- 1 db szűrőzsák (4)

1 db szívócső-tartó (5)

kiegészítőleg csak az SE 62 típushoz

1 db tartó a csatlakozóvezetékhez (6)

kiegészítőleg csak az SE 62 E típushoz

1 db adapter elektromos
szerszámokhoz (7)

1 db tartó a csatlakozóvezetékhez (8)

A berendezés kiegészítése

Az első üzembe helyezés előtt a különböző tartozékokat fel kell felszerelni.

FIGYELMEZTETÉS

A hálózati csatlakozó dugót csak akkor dugja be az aljzatba, ha a berendezés teljesen fel van szerelve.

A tartály nyitása és zárása

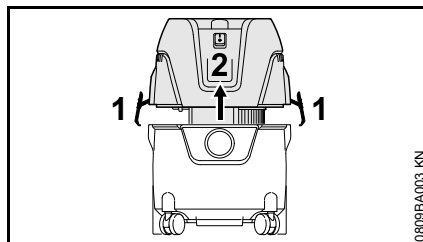

Megnyitás

- Nyissa fel a kapcsokat (1).
- Vegye le a porszívó felső részét (2) függőlegesen felfelé.
- Vegye ki a tartozékokat és tegye be a szűrőzsákot – lásd: „A szűrőzsák behelyezése”

Zárás

- Tegye fel a porszívó felső részét (2), majd zárja le a kapcsokat (1) – ügyeljen a kapcsok szabályos illeszkedésére.

A szűrőzsák behelyezése

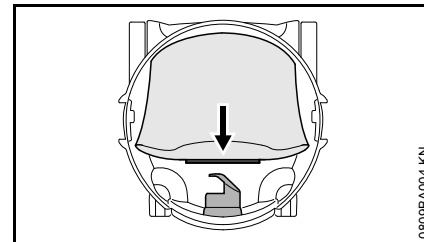

- Ütközésig húzza szűrőzsák karmantyúját a szívócsonkra.

A szívótömlő és a csőmarkolat felszerelése

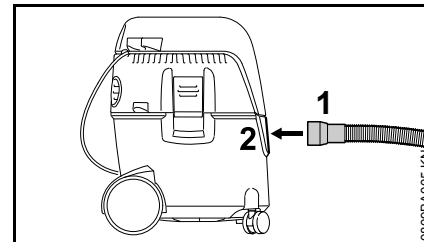

- Dugja a szívótömlő karmantyúját (1) a csőcsatlakozóba (2).

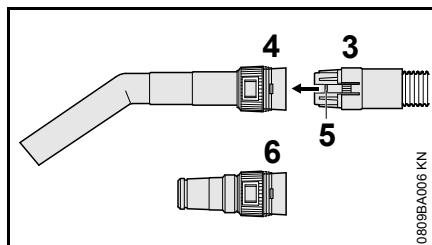

- Tolja a szívótömlők kapcsolóelemét (3) a cső markolaton lévő befogóba (4) – a reteszelésnek (5) be kell kattannia.

Elektromos szerszámokhoz való adapter használata esetén (az SE 62 E típus készlete tartalmazza):

- Tolja a szívótömlő csatlakozóelemét (3) az elektromos szerszámokhoz való adapter befogójába (6t) – a reteszelésnek (5) be kell tartania.

A csatlakozóvezeték tartója

SE 62

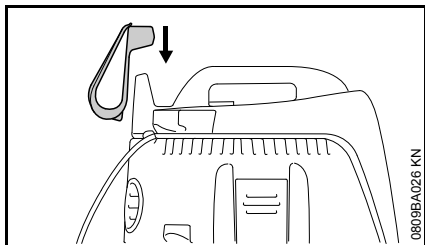

- Húzza a csatlakozóvezeték tartóját a porszívó felső részén található felvevőelemre.

SE 62 E

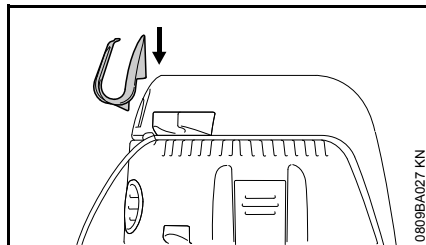

- Erősítse a csatlakozóvezeték tartóját a porszívó felső részén található jobb oldali hevederhez.

Szívócső

SE 62

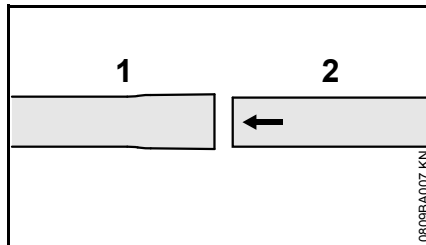

- Illessze össze az (1) és a (2) jelű szívócsöveket.

SE 62 E

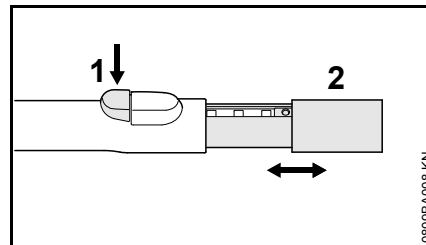

- Nyomja le a gombot (1).
- Tolja be vagy tolja ki a szívócsövet (2).

Szerelje fel a szívócső tartóját.

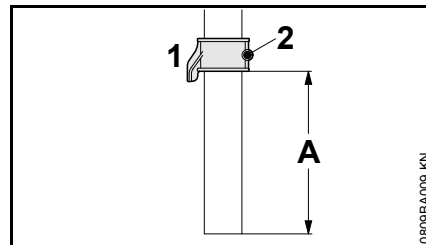

- A szívócső tartóját (1) tolja a szívócsőre (az "A" távolság kb. 8 cm / 3,150 in. legyen), majd szorítsa be azt a csavarral (2).

A tartozékok rögzítése

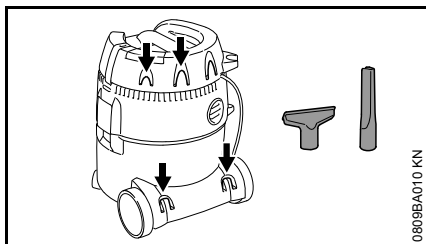

A tartozékokat az azok számára előírányzott tartókhoz kell erősíteni – lásd az ábrát.

A berendezés elektromos csatlakoztatása

A berendezés feszültségének és frekvenciájának (lásd típustábla) meg kell egyeznie az elektromos hálózat feszültségével és frekvenciájával.

A hálózati csatlakozó legkisebb biztosítéka feleljen meg a műszaki adatokban feltüntetett értéknek - lásd a "Műszaki adatok" című szakaszt.

A berendezés FI relén (hibaáram-védőkapcsolón) keresztül csatlakozzon a hálózathoz, amely megszakítja az áramellátást, ha a különbözeti áram a földelés felé meghaladja a 30 mA értéket.

A hálózati csatlakozás legyen IEC 60364 minősítésű, valamint az adott országban érvényes előírásoknak megfelelő.

Hosszabbító vezeték

A hosszabbító vezeték kiviteléből eredően minimum azonos tulajdonságokkal kell rendelkezzen, mint a berendezés csatlakozóvezetéke. Vegye figyelembe a kivitel jelölését (típus megnevezése) a csatlakozóvezetéken.

A vezetékben az erek, a hálózati feszültségtől és a vezeték hosszúságától függően, a felsorolt legkisebb keresztmetszettel kell rendelkezzenek.

Vezeték hossz	Minimális keresztmetszet
---------------	--------------------------

220 V – 240 V:

20 m-ig	1,5 mm ²
---------	---------------------

20 m - 50 m	2,5 mm ²
-------------	---------------------

100 V – 127 V:

10 m-ig	AWG 14 / 2,0 mm ²
---------	------------------------------

10 m - 30 m	AWG 12 / 3,5 mm ²
-------------	------------------------------

Bekötés a hálózati csatlakozójzatba

Mielőtt csatlakoztatná a berendezést az elektromos hálózathoz, ellenőrizze, hogy kikapcsolta-e azt – lásd a "Berendezés kikapcsolása" részt.

- Dugja a berendezés vagy a hosszabbító vezeték hálózati csatlakozódugaszát szabályszerűen felszerelt aljzatba.

A berendezés bekapcsolása

SE 62

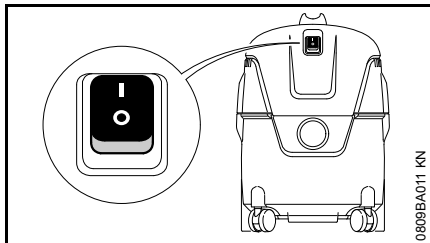

Kapcsolóállások:



A porszívó bekapcsolva



A porszívó kikapcsolva

- A bekapcsoláshoz állítsa a berendezés kapcsolóját I állásba.

SE 62 E

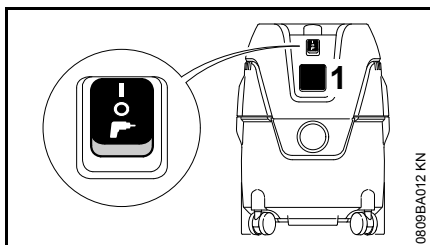

Az elektromos szerszámok csatlakoztathatók a készülékaljzathoz (1). Figyelembe kell venni a készülékaljzat csatlakozási teljesítményét – lásd: „Műszaki adatok”.

- Mielőtt elektromos szerszámot csatlakoztatna a készülékaljzathoz (1), kapcsolja ki a porszívót és a csatlakoztatandó elektromos szerszámot.

Elektronikus fordulatszám-szabályozással működő elektromos szerszámoknál a porszívó fogyasztása összehangolódik a szerszámmal.

Kapcsolóállások



A porszívó bekapcsolva – a készülék csatlakozójzata nem használható.



A porszívó kikapcsolva



A porszívó üzemkész – a készülékaljzatba bekötött elektromos szerszám automata bekapcsoló rendszere be- és kikapcsolja a porszívót.

- A bekapcsoláshoz állítsa a berendezés kapcsolóját a megfelelő állásba.

Munkálatok

- A porszívó használatától függően – a válassza ki a megfelelő tartozékokat és húzza azokat a szívócsőre, a csőmarkolatra vagy a szívótömlőre (csak elektromos szerszámokhoz való adapter esetén).

Kombinált padlótisztító szívófej

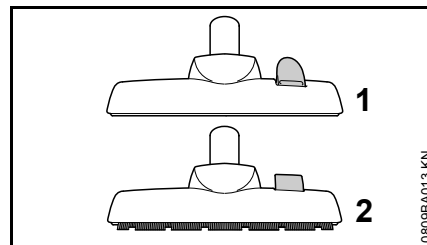

- Szívófej-állás szőnyegpadló (1) tisztításához
- Szívófej-állás sima padló (2) tisztításához

Univerzális fűvóka

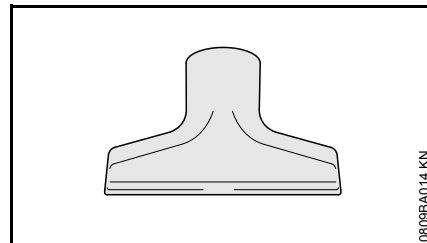

Csak kárpitozott bútor vagy jármű belső tereinek tisztításához.

Hézagfúvóka

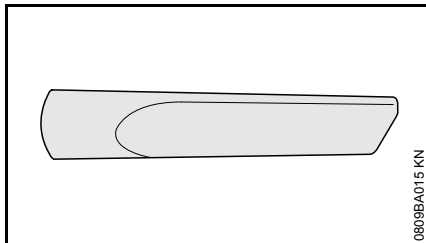

Mélyen beágyazódott piszok (pl. sarkokban vagy fugákban) tisztításához.

Elektromos szerszámoz való adapter (az SE 62 E típus készlete tartalmazza)

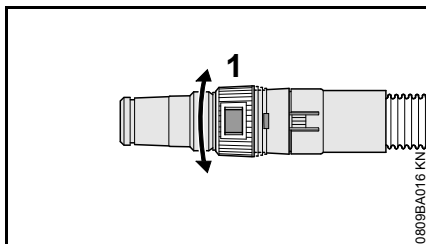

Elszívóval felszerelt elektromos szerszámok csatlakoztatásához:

- Csatlakoztassa az elektromos szerszámoz való adaptert a szívótömlőhöz a csőmarkolat helyett.
- Az állítógyűrűvel (1) igazítsa a szívóerőt a mindenkori feladathoz, illetve a mindenkori elektromos szerszámokhoz.

Száraz anyag felszívása

! FIGYELMEZTETÉS

Éghető anyagot nem szabad felszívni.

Száraz anyag felszívását megelőzően a szűrőzsákokat be kell tenni a tartályba. A felszívott anyagot így egyszerűen el lehet távolítani. Száraz anyag felszívása szűrőzsák nélkül is lehetséges.

! TUDNIVALÓ

A felszívást semmi esetre sem szabad szűrőbetét nélkül vagy sérült szűrőbetéttel végezni.

Folyadékok felszívása

! FIGYELMEZTETÉS

Éghető folyadékot nem szabad felszívni.

Folyadékok felszívását megelőzően feltétlenül ki kell venni a szűrőzsákokat és ellenőrizni kell az úszó működését. Az úszó megszakítja a levegő áramlását, amikor a tartály megtelik. Ha a porszívót kizárólag nedves anyag felszívására használják, akkor a szűrőbetétet speciális betétre (külön rendelhető tartozék) kell cserélni.

Folyadék felszívását követően a szűrőbetét nedves. A nedves szűrőbetét gyorsabban eltömődik, ha a porszívóval száraz anyagot szívunk fel. Ezért száraz anyag felszívását megelőzően a szűrőbetétet ki kell szárítani vagy száraz szűrőbetétre kell cserélni azt.

Fúvás

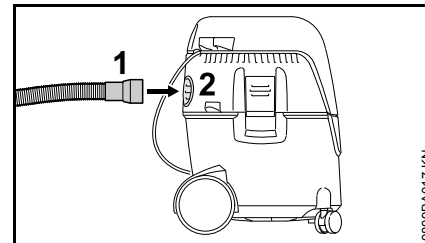

Nehezen hozzáférhető helyeken és mindenütt, ahol a szívás nem lehetséges vagy nem ésszerű.

- Húzza le a szívótömlőt a csőcsatlakozóról.
- Dugja a szívótömlőt (1) a légelezető nyílásba (2).

A szívóerő szabályozása

Szükség esetén szabályozni lehet a szívóerőt az állítógyűrűvel, nehogy a porszívó a könnyebb szőnyegeket, stb. megemelje a padlóról.

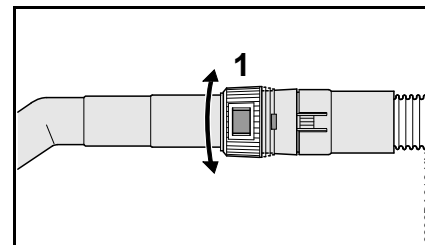

- Az állítógyűrű (1) elforgatásával igazítsa a szívóerőt a mindenkori tisztítási feladathoz.

A berendezés kikapcsolása

SE 62

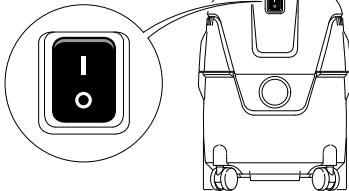

SE 62 E

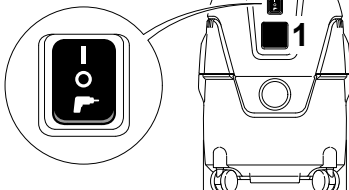

0809BA019 KN

- Kapcsolja a berendezés kapcsolóját **O** állásba.
- A hálózati dugaszt húzza ki a dugaljából.

Munka után

- Üritse ki a tartályt, tisztítsa meg a porszívót.

Folyadékok felszívását követően:

- A porszívó felső részét külön rakja el, hogy a szűrőbetét megszáradhasson.

SE 62

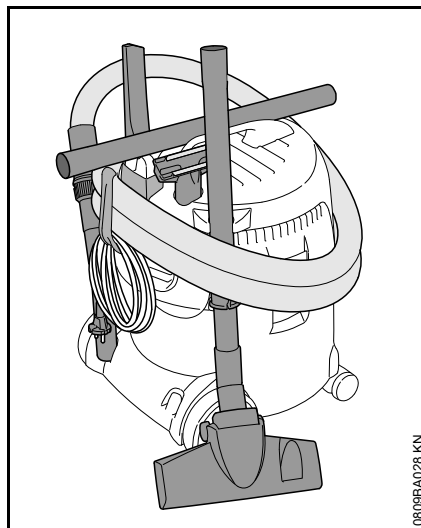

0809BA028 KN

- Csavarja fel a csatlakozóvezetékét és akassza azt a tartóba.
- A szívócsövet, a szívótömlőt és a tartozékokat rögzítse az adott célra előirányzott tartókban.
- A porszívót száraz helyiségben tárolja és akadályozza meg annak illetéktelen használatát.

SE 62 E

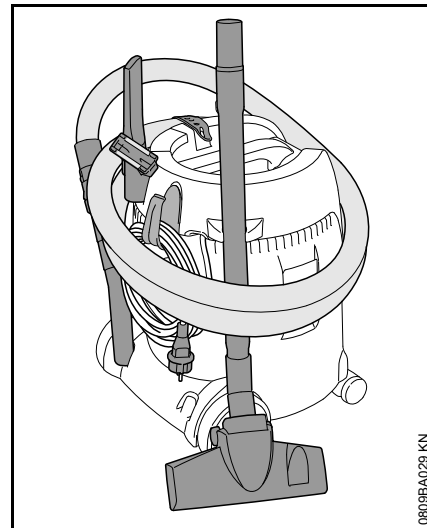

0809BA029 KN

- Tekerje fel a csatlakozóvezetékét és a gumiszalaggal rögzítse azt.
- A szívócsövet, a szívótömlőt és a tartozékokat rögzítse az adott célra előirányzott tartókban.
- A porszívót száraz helyiségben tárolja és akadályozza meg annak illetéktelen használatát.

Ürítse a tartályt

- A porszívó kikapcsolása
- A hálózati dugaszt húzza ki a dugaljából.
- Nyissa ki a tartály – lásd az "A berendezés kiegészítése" címszónál.

Száraz anyag szűrőzsák nélküli szívásakor vagy nedves anyag szívásakor

- Húzza le a szívótömlőt a csőcsatlakozóról.
- Ürítse ki a tartályt, majd előírászerűen dobja ki a hulladékba annak tartalmát.

Száraz anyag szűrőzsákkal végzett szívásakor

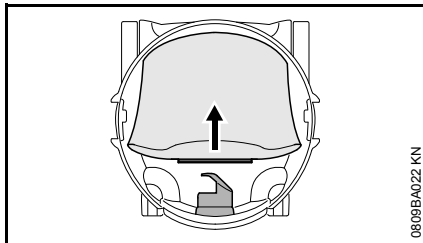

- Húzza le a szűrőzsák karmantyúját a szívócsonkról és a retesszel zárja el a szívócsonkot.
- Óvatosan vegye ki a szűrőzsákokat a tartályból és a törvényes rendelkezések betartása mellett dobja ki azt a szemétkébe.

- Tegye be az új szűrőzsákokat (a rajta lévő útmutató alapján).
- Ütközésig húzza szűrőzsák karmantyúját a szívócsonkra.

Zárja le a tartályt.

- Tisztítsa meg a tartály szélét.
- Szerelje fel a porszívó felső részét - lásd az "A berendezés kiegészítése" címszónál.
- Mielőtt bedugná a szívótömlőt: Tisztítsa meg a szívótömlő és a csőcsatlakozó karmantyúját.

A szűrőbetét tisztítása

- Zárja el a fogantyúcsövön lévő reteszt.
- A porszívó bekapcsolása

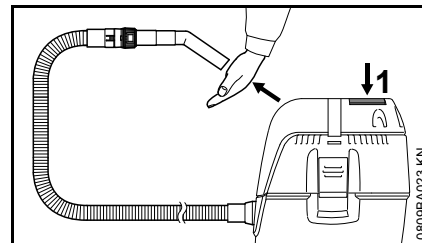

- A csőmarkolat nyílását nyomja erősen a sík felülethez vagy kézzel zárja el azt.
- Háromszor nyomja le a szűrő tisztítására szolgáló gombot (1).

A szűrőbetét ekkor megtisztul a lerakódott portól.

A szűrőbetét cseréje



TUDNIVALÓ

A felszívást semmi esetre sem szabad szűrőbetét nélkül vagy sérült szűrőbetéttel végezni.

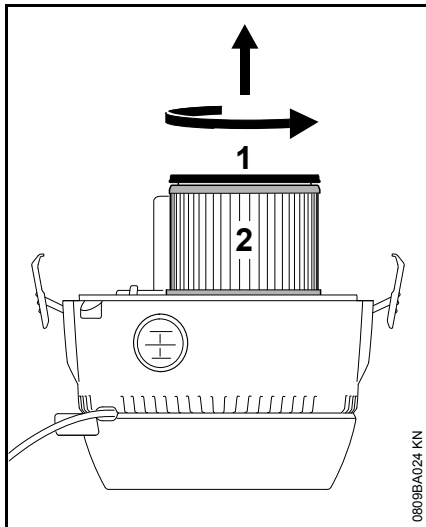

- A hálózati dugaszt húzza ki a dugaljából.
- Vegye le a porszívó felső részét és fordítsa át azt.
- Forgassa el a fedelet (1) a nyíl irányába és vegye le azt.
- Húzza ki a szűrőbetétet (2), majd a törvényes rendelkezések betartása mellett dobja ki azt a szemétközetbe.
- Az úszó működésének vizsgálata A porszívó felső részének átfordításakor az úszónak könnyen kell mozognia.
- Az új szűrőbetétet fordított sorrendben kell beépíteni.
- A porszívó felső részének felszerelése

Karbantartási és ápolási tanácsok

Az adatok szokásos használati körülményekre vonatkoznak. Ha a munkakörülmények nehezebbek (nagyobb porképződés, stb.), valamint ha a gép napi igénybe vétele hosszú, akkor a megadott időközöket ennek megfelelően rövidítsék le.		munkakezdés előtt	munkavégzés után, ill. naponta	hetente	havonta	hiba esetén	károsodás esetén	Szükség esetén
Teljes berendezés	Szemrevételezés (állapot)	X						
	tisztítás		X					
Csatlakozóvezeték	ellenőrizendő.	X						
	csere szakszervizben ¹⁾						X	
kapcsoló	Működésellenőrzés	X						
	csere szakszervizben ¹⁾					X	X	
Hűtőlevegő-nyílások a motorházban	tisztítás							X
Szűrőzsák	Csere							X
Szűrőelem	tisztítás							X
	Csere						X	
Konténer	Ürités		X					
Hozzáférhető csavarok és anyák	Utánhúzás							X
Biztonsági matrica	Csere						X	

1. A STIHL a STIHL szakszervizt ajánlja.

Az elkopás csökkentése és a károsodások elkerülése

Az ebben a használati utasításban tartalmazott betartásokor a berendezés túlságos elkopása és a berendezés károsodása elkerülhető.

A berendezés használata, karbantartása és tárolása az ebben a használati utasításban tartalmazott előírások szerint történjen.

Az összes olyan károsodásért, mely a biztonsági előírások, a használati utasítások, vagy a karbantartási tanácsok fejezetben leírtak be nem tartása miatt történtek, a berendezés kezelője saját maga felelős. Ez mindenképp előtt akkor érvényes, ha:

- a berendezésen végzett változtatásokat a STIHL-cég nem engedélyezte
- olyan szerszámok vagy tartozékok alkalmazottak, melyek használata a berendezés esetén nem engedélyezett, melyek nem megfelelőek, vagy melyek rosszabb minőségűek
- a berendezés nem az előírásoknak megfelelően alkalmazott
- a berendezés sport- vagy versenyszerű rendezvények esetén alkalmazott
- a berendezés a rossz alkatrészek ellenére is tovább működtetett, és a károsodás emiatt történik

Karbantartási munkálatok

Valamennyi, a „Karbantartási és ápolási tanácsok” fejezetben ismertetett munkálatot rendszeresen kell elvégezni. Ha a berendezés kezelője ezeket a karbantartási munkálatokat saját maga nem tudja elvégezni, ezeket a munkálatokat bízza a szakkereskedésre.

A STIHL-cég azt ajánlja, hogy a karbantartási és javítási munkálatokat csakis a STIHL szakkereskedéssel végeztesse. A STIHL szakkereskedés dolgozói rendszeres szakmai továbbképzésen vesznek részt, és ott a Műszaki Ismertetések is rendelkezésre állnak.

Ha az előírt munkálatok elvégzésére nem kerül sor, vagy ha ezek a munkálatok nem szakszerűen végeztek, károsodások történhetnek, melyekért maga a berendezés kezelője felelős. Ehhez tartoznak többek között:

- az elektromotor károsodása nem idejében, vagy nem megfelelően végzett karbantartási munkálatok miatt (pld. a hűtőlevegő-járatok tisztítása nem megfelelő)
- a nem megfelelő elektromos csatlakozás miatt létrejött károsodások (feszültség, nem megfelelő nagyságú csatlakozó vezetékek)
- a szakszerűtlen tárolás miatt okozott rozsdásodás és annak következtében létrejött károsodások
- a berendezés károsodása, mely a rosszabb minőségű alkatrészek használata miatt történt

Gyorsan kopó alkatrészek

A berendezés egyes alkatrészei előírás szerű használat esetén is természetes kopásnak vannak kitéve, így a berendezés használati módjától és időtartamától függően ezeket időben ki kell cserélni. Ezek közé az alkatrészek közé tartoznak többek között:

- Szűrőbetét, szűrőzsák

Üzemzavarok elhárítása

Hiba: A motor nem indul be

Oka	Elhárítás
Lekapcsolt a hálózati kismegszakító	Ellenőrizze, illetve kapcsolja be a hálózati biztosítékot.

Hiba: A motor automata üzemmódban nem működik.

Oka	Elhárítás
Az elektromos szerszám meghibásodott vagy nem szabályosan van bedugva.	Vizsgálja meg az elektromos szerszám működését, illetve dugja be szabályosan a csatlakozódugót.

Hiba: Csökken a szívóteljesítmény.

Oka	Elhárítás
A szűrőzsák megtelt.	Lásd: „A tartály ürítése”
Eltömődött a szívótömlő / a szívófej.	Tisztítsa ki a szívótömlőt / a szívófejet.
Elszennyeződött a szűrőbetét.	Lásd: „A szűrőbetét tisztítása”, illetve „A szűrőbetét cseréje”
Bepiszkolódott vagy megrongálódott a porszívó felső része és a tartály közti tömítés.	Tisztítsa meg, illetve cserélje ki a tömítést.

Üzemzavar: nincs szívóteljesítmény nedves anyag felszívásakor.

Oka	Elhárítás
A tartály megtelt (az úszó elzárja a szívónyílást).	Lásd: „A tartály ürítése”

Fontos alkotórészek

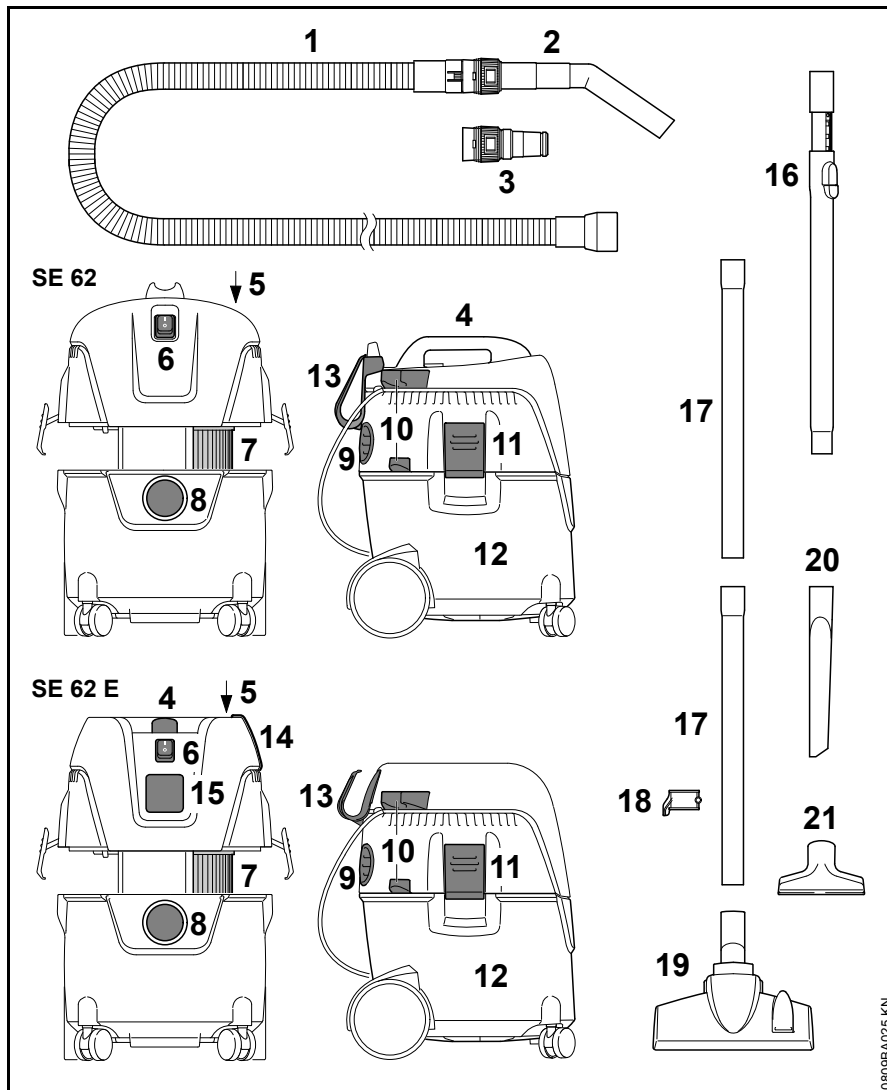

- 1 Szívőtömlő
- 2 Csőmarkolat
- 3 Adapter elektromos szerszámokhoz¹⁾
- 4 Fogantyú
- 5 Szűrőtisztító gomb
- 6 Kapcsoló
- 7 Szűrő
- 8 A szívócső csatlakoztatása szívó üzemmódban
- 9 A légelvezető nyílás és a szívócső csatlakoztatása fúvó üzemmódban
- 10 A szívócső tartói
- 11 Csipesz
- 12 Konténer
- 13 A csatlakozóvezeték tartója
- 14 gumiszalag - a szívőtömlő tartója¹⁾
- 15 Készülékaljzat¹⁾
- 16 teleszkóposan kitolható szívócső¹⁾
- 17 Szívócső
- 18 Szívócső-tartó
- 19 kombinált padlótisztító szívófej
- 20 Hézagfúvóka
- 21 Univerzális fúvóka

¹⁾ az SE 62 E készlete tartalmazza.

Műszaki adatok

Motor

Névleges feszültség:	220 - 240 V
Frekvencia:	50 Hz
Teljesítményfelvétel, max.:	1400 W
Teljesítmény-felvétel az EN 60335-2 szerint:	1000 W
Csatlakozóvezeték készülékjelző SE 62 E:	2000 W
Hálózati biztosíték:	16 A 10 A ¹⁾
Védelmi osztály SE 62:	II <input type="checkbox"/>
Védelmi osztály SE 62 E:	i
Védelmi fokozat:	IP X4
¹⁾ csak CH, AR	

Teljesítményadatok

Max. szívóteljesítmény, levegő:	3 600 l/min
max. vákuum:	210 mbar

Méretek

SE 62

Hosszúság kb.:	385mm
Szélesség kb.:	377 mm
Magasság kb.:	506 mm
Konténer-űrtartalom:	20 l
A szívótömlő hossza:	2,5 m
A szívótömlő belső átmérője:	32 mm

SE 62, SE 62 E

SE 62 E

Hosszúság kb.:	385mm
Szélesség kb.:	377 mm
Magasság kb.:	485 mm
Konténer-űrtartalom:	20 l
A szívótömlő hossza:	3,5 m
A szívótömlő belső átmérője:	32 mm

Súly

SE 62

Üzemkész:	7,5 kg
-----------	--------

SE 62 E

Üzemkész:	8 kg
-----------	------

Zajértékek

Zajszint L_p az EN 60704-1 szerint (1 m távolságban)

70,9 dB(A)

Ami a zajszintet illeti, a K--érték a 2006/42/EK irányelv szerint = 2 dB(A).

REACH

A REACH megnevezés az Európai Unió által meghatározott előírás a kémiai anyagok regisztrálásához, értékeléséhez és engedélyezéséhez.

A REACH előírás (EG) Nr. 1907/2006 szerinti minősítéssel kapcsolatban lásd www.stihl.com/reach

Javítási tanácsok

Ennek a berendezésnek a kezelője csakis azokat a karbantartási és javítási munkákat végezheti el, melyek ebben a használati utasításban leírtak. Az ezen túlmenő javításokat csakis a szakkereskedés végezheti.

A STIHL-cég azt ajánlja, hogy a karbantartási munkákat és a javításokat csakis a STIHL-szakkereskedéssel végeztessük el. A STIHL-szakkereskedések dolgozói rendszeres továbbképzésen vesznek részt, és ott a műszaki ismertetések is rendelkezésre állnak.

A javítások esetén csakis olyan alkatrészek beszerelése engedélyezett, melyeket a STIHL-cég ehhez a berendezéshez kifejezetten engedélyezett, vagy melyek technikai szempontból egyenértékűek. Kizárólag nagyon jó minőségű alkatrészeket alkalmazunk. Máskülönben balesetek történhetnek, vagy a berendezés megsérülhet.

A STIHL-cég az eredeti STIHL alkatrészek használatát ajánlja.

Az eredeti STIHL alkatrészek a STIHL alkatrész-számról, a **STIHL**® írásmódról, és általában a STIHL  alkatrészjelről (kisebb alkatrészekeken ez a jel egymagában is állhat) felismerhetőek.

Eltávolítása

A hulladékkezelés során tartsa be az adott ország speciális hulladékkezelési előírásait.

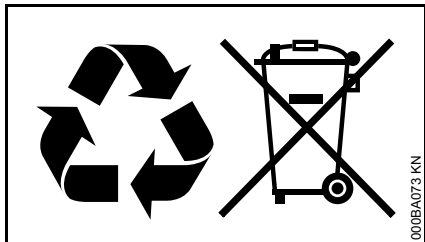

A STIHL termékeknek nem háztartási hulladékban a helyük. A STIHL terméket, az akkumulátort, a tartozékokat és a csomagolást a környezetvédelmi szempontok szerint távolítsa el.

A hulladékkezeléssel kapcsolatos aktuális információk a STIHL szakkereskedésekben elérhetők.

EK Megfeleléségi nyilatkozat

ANDREAS STIHL AG & Co. KG
Badstr. 115
D-71336 Waiblingen

Németország

teljes felelőssége tudatában nyilatkozik,
hogy a

Kivitel: Nedves/száraz
porszívó
Gyártó: STIHL
Típus: SE 62, SE 62 E
Sorozatszám: 4784

megfelel a 2011/65/EU, 2006/42/EK,
2014/30/EU és 2014/35/EU irányelvek
vonatkozó előírásainak, tervezése és
kivitelezése pedig összhangban áll az
alábbi szabványok gyártás időpontjában
érvényes verzióival:

EN ISO 12100-1, EN ISO 12100-2,
EN 60335-1, EN 60335-2-2,
EN 55014-1, EN 55014-2,
EN 61000-3-2, EN 61000-3-3

A műszaki iratok helye:

ANDREAS STIHL AG & Co. KG
Produktzulassung

A gép gyártási éve, a gyártó ország és a
gép száma a berendezésen van
feltüntetve.

Waiblingen, 2017. 03. 07.

ANDREAS STIHL AG & Co. KG
nevében

A handwritten signature in black ink that reads 'Thomas Elsner'.

Thomas Elsner

Termék- és szolgáltatás menedzser

The CE mark, consisting of the letters 'C' and 'E' in a stylized, bold font.

Índice

Referente a estas Instruções de serviço	250
Indicações de segurança e técnica de trabalho	250
Volume de fornecimento	255
Completar o aparelho	256
Conectar electricamente o aparelho	258
Ligar o aparelho	258
Trabalho	259
Desligar o aparelho	260
Após o trabalho	261
Esvaziar o recipiente	261
Limpar o elemento do filtro	262
Substituir o elemento do filtro	262
Indicações de manutenção e de conservação	264
Minimizar o desgaste, e evitar os danos	265
Eliminar as perturbações de serviço	265
Peças importantes	267
Dados técnicos	268
Indicações de reparação	269
Eliminação	269
Declaração de conformidade CE	269

Estimado(a) cliente,

muito obrigado por ter adquirido um produto de qualidade da empresa STIHL.

Este produto foi fabricado graças a modernos processos de produção e recorrendo a extensas medidas de garantia de qualidade. Estamos empenhados em fazer tudo para que fique satisfeito com este aparelho e possa trabalhar sem quaisquer inconvenientes.

Se tiver perguntas referentes ao seu aparelho, dirija-se ao seu revendedor ou diretamente à nossa sociedade de vendas.

Atenciosamente seu,



Dr. Nikolas Stihl

STIHL®

SE 62, SE 62 E

Referente a estas Instruções de serviço

Símbolos ilustrados

Todos os símbolos ilustrados aplicados no aparelho, são explicados nestas Instruções de serviço.

Marcação de parágrafos de texto



AVISO

Atenção! Perigo de acidentes e de ferir-se para pessoas e de graves danos materiais.



INDICAÇÃO

Atenção! Danificação do aparelho ou de peças individuais.

Aperfeiçoamento técnico

A STIHL trabalha permanentemente no aperfeiçoamento de todas as máquinas e de todos os aparelhos. Por isto temos que reservar-nos o direito de modificações do volume de fornecimento em forma, técnica e equipamento.

Por isto não podem ser feitas reivindicações referentes às indicações e às ilustrações destas Instruções de serviço.

Indicações de segurança e técnica de trabalho



Medidas especiais de segurança são necessárias neste aparelho. A conexão eléctrica abre fontes de perigo especiais.



Ler com atenção as Instruções de serviço completas antes de colocar o aparelho pela primeira vez em funcionamento, e guardá-las num lugar seguro para o uso ulterior. A não-observação das Instruções de serviço pode ser muito perigosa para a vida.

! AVISO

- Crianças ou jovens não devem trabalhar com o aparelho. Vigiar as crianças para assegurar que estas não jogam com o aparelho.
- Só passar ou emprestar o aparelho a pessoas que conhecem este modelo e o seu manuseio – e entregar sempre também as Instruções de serviço.
- **Tirar a ficha de rede** – antes de efectuar qualquer trabalho no aparelho, por exemplo limpeza, manutenção, substituição de peças!

Observar as prescrições de segurança referentes aos diferentes países, por exemplo das cooperativas profissionais, caixas sociais, autoridades para a protecção de trabalho e outros.

Se o aparelho não for utilizado, pará-lo de tal modo que ninguém seja posto em perigo. Proteger o aparelho contra o emprego não autorizado, tirar a ficha de rede.

O aparelho deve unicamente ser utilizado pelas pessoas que foram instruídas na sua utilização e no seu manuseio, ou que podem provar que podem manejar seguramente o aparelho.

O aparelho pode ser utilizado por pessoas com capacidades físicas, sensoriais ou mentais limitadas ou com uma falta de experiência e conhecimento quando estas são vigiadas e instruídas para um trabalho seguro com o aparelho para compreenderem os perigos relacionados com esta.

O utilizador é responsável por acidentes ou perigos que se apresentam perante outras pessoas ou a sua propriedade.

Quem trabalha pela primeira vez com o aparelho: Fazer-se explicar pelo vendedor ou por uma outra pessoa competente como se trabalha seguramente com o aparelho.

Verificar se o aparelho está no estado prescrito antes de iniciar qualquer trabalho. Observar particularmente a

linha de conexão, a ficha de rede e os equipamentos de segurança.

Verificar regularmente se a linha de conexão mostra sinais de uma ferida ou de envelhecimento. Não colocar o aparelho em funcionamento quando a linha de conexão não está impecável – **perigo de vida por um choque eléctrico!**

Não utilizar a linha de conexão para puxar ou transportar o aparelho.

Só conectar ferramentas eléctricas com a tomada de corrente do aparelho – vide os capítulos "Conectar electricamente o aparelho" e "Ligar o aparelho".

Não utilizar lavadoras de alta pressão para limpar o aparelho. O jacto de água duro pode danificar peças do aparelho.

Nunca lavar a parte superior do aspirador com uma mangueira com água – **perigo de um curto-circuito!**

Acessórios e peças de reposição

Só aplicar as peças ou os acessórios autorizados pela STIHL para este aparelho, ou as peças tecnicamente similares. Dirija-se a um revendedor especializado no caso de ter perguntas sobre a matéria. Utilizar unicamente peças ou acessórios de alta qualidade. Senão pode existir o perigo de acidentes ou de danos no aparelho.

A STIHL recomenda utilizar as peças e os acessórios originais da STIHL. Estes são adaptados optimamente nas suas características ao produto e às exigências do utilizador.

Não efectuar alterações no aparelho – a segurança pode ser posta em perigo por isto. A STIHL exclui qualquer responsabilidade por danos de pessoas e de objetos que se apresentam durante o emprego de aparelhos de anexo não autorizados.

Sectores de emprego

Aspiração de materiais secos, não combustíveis (poeira, sujidade, lascas de vidro, aparas, areia, etc.) e de líquidos não inflamáveis (água suja, sumos derramados e semelhantes)



Não aspirar nem materiais quentes (cinzas quentes, poeiras explosivas combustíveis, pontas de cigarros ardentes, etc.), nem líquidos inflamáveis (gasolina, diluição, etc.), como também líquidos agressivos (ácidos, lixívias) – **perigo de incêndio resp. de explosão!**

O aparelho não está apropriado para aspirar pós que ameaçam a saúde.

O emprego do aparelho para outras finalidades não é autorizado, e pode conduzir a acidentes ou danos no aparelho. Não efectuar alterações no aparelho – isto

também pode conduzir a acidentes ou danos no aparelho.

Transportar o aparelho

Fixar o aparelho por fitas para que não se desloque, nem bascule para o lado para o transportar seguramente em veículos.

Não bascular o aparelho para o lado quando existe líquido no recipiente.

Fechar todos os bloqueios no recipiente antes do transporte.

Antes do trabalho

Controlar o aparelho

- Tem que ser fácil accionar o interruptor para 0
- O interruptor tem que encontrar-se na posição 0

O aparelho deve unicamente ser accionado num estado seguro para o serviço – **perigo de acidentes!**

Só colocar o aparelho em funcionamento quando todas as peças estão intactas e são montadas firmemente.

Retirar o saco do filtro, e examinar a função do flutuador antes de aspirar líquidos ou tecidos húmidos. Trabalhar sempre com o elemento do filtro.

Não efectuar alterações nos equipamentos de serviço e de segurança

Conexão eléctrica

Reduzir o perigo de um choque causado pela corrente eléctrica:

- A tensão e a frequência do aparelho (vide a placa do tipo) têm que coincidir com a tensão e a frequência da rede
- Controlar se a linha de conexão, a ficha de rede e a linha de extensão estão danificadas. Linhas, embreagens e fichas danificadas ou linhas de conexão não correspondentes às prescrições não devem ser utilizadas
- Conexão eléctrica unicamente numa tomada de corrente devidamente instalada

- Só utilizar as linhas de extensão correspondentes às prescrições para o caso de emprego respectivo.
- Isolamento da linha de conexão e da linha de extensão, ficha e embreagem num estado impecável

Instalar devidamente a linha de conexão e a linha de extensão:

- Observar as secções transversais mínimas das linhas individuais – vide o capítulo "Conectar electricamente o aparelho"
- Instalar e marcar a linha de conexão de tal modo que esta não possa ser danificada e que ninguém possa ser posto em perigo – **perigo de tropeçar!**
- A utilização de linhas de extensão não apropriadas pode ser perigosa. Utilizar unicamente as linhas de extensão autorizadas para o emprego no exterior e que são marcadas correspondentemente, e que têm uma secção transversal suficiente da linha

- A ficha e a embreagem da linha de extensão têm que estar protegidas contra a água ejetada, ou ser instaladas de tal modo que não possam entrar em contacto com água – a ficha e a embreagem da linha de extensão não devem encontrar-se dentro da água
- Não deixar esfregar nos bordos, nem em objectos bem afiados
- Não esmagar através de fendas das portas ou das janelas
- No caso de linhas entrelaçadas – tirar a ficha de rede, e desenredar os cabos
- Desenrolar os tambores dos cabos sempre completamente para evitar o perigo de incêndio devido ao sobreaquecimento

Durante o trabalho



Tirar imediatamente a ficha de rede quando a linha de conexão está danificada – **perigo de vida por um choque causado pela corrente eléctrica!**

Não danificar a linha de conexão ao atravessá-la, esmagá-la, estirá-la, etc.

Não tirar a ficha de rede da tomada de corrente ao puxar a linha de conexão, pegar na ficha de rede.

Nunca pegar na ficha de rede, na linha de conexão nem na linha de extensão como tampouco nas ligações de ficha eléctricas com as mãos húmidas.

Nunca lavar os aparelhos eléctricos com uma mangueira com água – **perigo de um curto-circuito!**

Colocar o interruptor em 0 – no caso de um perigo iminente resp. em caso de emergência.

Nunca deixar funcionar o aparelho sem vigilância.

Não deixar permanecer o aparelho na chuva.

Só accionar o aparelho em pé. Não cobrir o aparelho, observar para ter uma ventilação suficiente do motor.

Só aspirar com um elemento do filtro não danificado.

Terminar imediatamente o trabalho quando se desenvolve espuma ou quando sai líquido, tirar a ficha de rede, e esvaziar o recipiente.

Se o aparelho for submetido a um esforço não conforme o previsto (por exemplo uma influência de força causada por um golpe ou uma queda), é imprescindível controlar se está num estado de serviço seguro antes de continuar a trabalhar com este aparelho – vide também o capítulo "Antes do trabalho". Controlar também a operacionalidade dos equipamentos de segurança. Não continuar a utilizar, de maneira nenhuma, um aparelho inseguro para o

serviço. Contactar um revendedor especializado em caso de dúvida.

Antes de deixar o aparelho:
Desligar o aparelho – tirar a ficha de rede.

Depois do trabalho

Tirar a ficha de rede da tomada de corrente

Não tirar a ficha de rede da tomada de corrente ao puxar a linha de conexão, pegar na ficha de rede.

Limpar o aparelho de pó e sujidade – não utilizar agentes dissolvendo a gordura.

Manutenção e reparações

AVISO



Tirar a ficha de rede da tomada de corrente antes de iniciar qualquer trabalho na lavadora.

- Utilizar unicamente as peças de reposição de alta qualidade. Senão pode existir o perigo de acidentes ou de danos na lavadora. Dirija-se a um revendedor especializado no caso de ter perguntas sobre a matéria.
- Unicamente os revendedores especializados autorizados ou os electricistas especializados qualificados devem executar os trabalhos na lavadora (por exemplo a substituição de uma linha de conexão danificada) para evitar perigos.

Limpar as peças plásticas com um pano. Detergentes ácidos podem danificar o material plástico.

Limpar as fendas de ar de refrigeração no cárter do motor em caso de necessidade.

Manter regularmente a lavadora. Só executar os trabalhos de manutenção e as reparações descritos nas Instruções de serviço. Mandar

executar todos os demais trabalhos por um revendedor especializado.

A STIHL recomenda utilizar as peças de reposição originais da STIHL. Estas são adaptadas optimamente nas suas características à lavadora e às exigências do utilizador.

A STIHL recomenda mandar efectuar os trabalhos de manutenção e as reparações unicamente pelo revendedor especializado da STIHL. Aos revendedores especializados da STIHL são oferecidas regularmente instruções, e são postas à disposição Informações Técnicas.

Volume de fornecimento

SE 62

- 1x mangueira de aspiração de 2,5 m
- 1x tubo de mão
- 2x tubo de aspiração encaixável

SE 62 E

- 1x mangueira de aspiração de 3,5 m
- 1x tubo de mão
- 1x tubo de aspiração telescópico

Peças de acessórios no recipiente

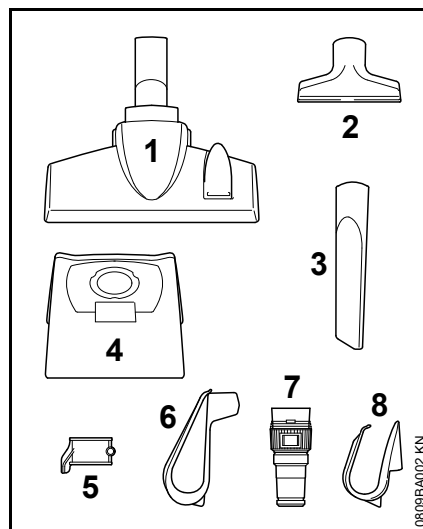

- 1x tubeira combinada para o chão (1)
- 1x tubeira universal (2)
- 1x tubeira das fendas (3)
- 1x saco do filtro (4)

1x suporte do tubo de aspiração (5)

adicionalmente só para o SE 62

1x suporte para a linha de conexão (6)

adicionalmente só para o SE 62 E

1x adaptador para as ferramentas eléctricas (7)

1x suporte para a linha de conexão (8)

Completar o aparelho

Diferentes peças de acessórios têm que ser montadas antes da primeira colocação em funcionamento.



AVISO

Só enfiar a ficha de rede na tomada de corrente quando o aparelho é montado completamente.

Abrir e fechar o recipiente

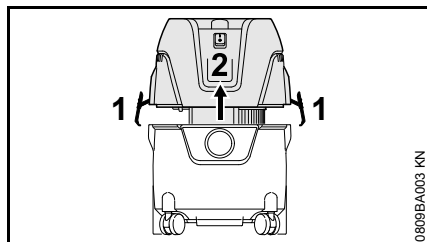

Abrir

- Abrir os grampos (1)
- Retirar a parte superior do aspirador (2) verticalmente para cima
- Retirar os acessórios, e inserir o saco do filtro – vide o capítulo "Inserir o saco do filtro"

Fechar

- Colocar a parte superior do aspirador (2), e fechar os grampos (1) – observar para que os grampos estejam correctamente assentes

Inserir o saco do filtro

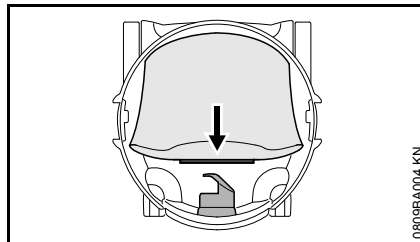

- Enfiar a manga do saco do filtro na tubuladura de aspiração até ao encosto

Montar a mangueira de aspiração e o tubo de mão

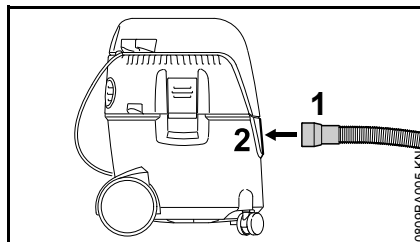

- Enfiar a manga (1) da mangueira de aspiração na tubuladura de aspiração (2)

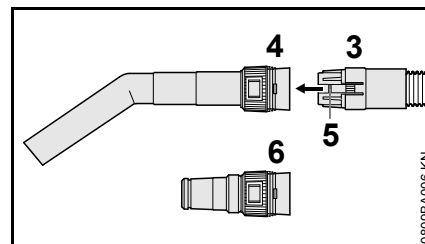

- Puxar a embreagem (3) da mangueira de aspiração para dentro do assento (4) bi tubo de mão – o bloqueio (5) tem que engatar

Ao utilizar o adaptador para ferramentas eléctricas (incluído no volume de fornecimento do SE 62 E):

- Puxar a embreagem (3) da mangueira de aspiração para dentro do assento (6) do adaptador para ferramentas eléctricas – o bloqueio (5) tem que engatar

Suporte para a linha de conexão

SE 62

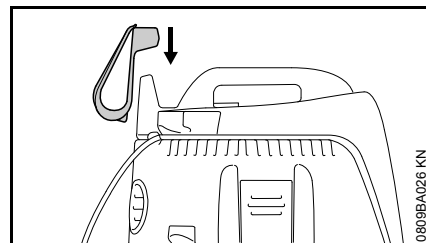

- Enfiar o suporte para a linha de conexão sobre o assento na parte superior do aspirador

SE 62 E

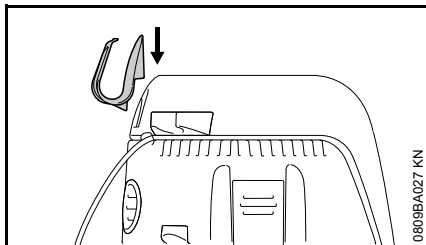

0809BA027 KN

- Fixar o suporte para a linha de conexão na tala direita na parte superior do aspirador

Tubo de aspiração

SE 62

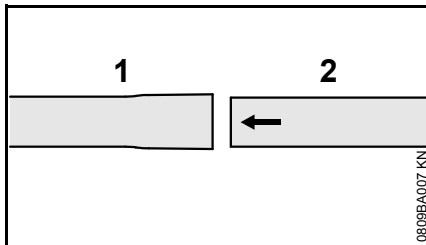

0809BA007 KN

- Juntar os tubos de aspiração (1) e (2)

SE 62 E

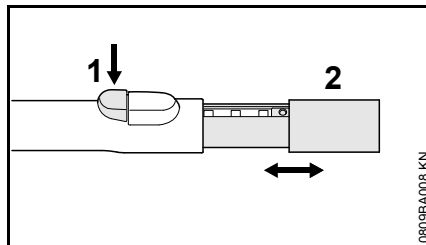

0809BA008 KN

- Premir o botão (1)
- Entrar ou sair o tubo de aspiração (2)

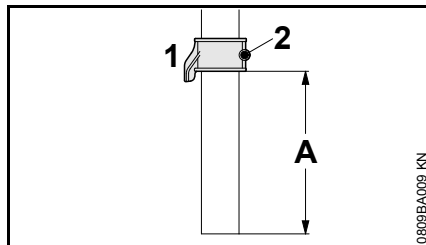
Montar o suporte do tubo de aspiração

0809BA009 KN

- Puxar o suporte do tubo de aspiração (1) sobre o tubo de aspiração (distância A aprox. 8 cm / 3,150 in.), e fixá-lo pelo parafuso (2)

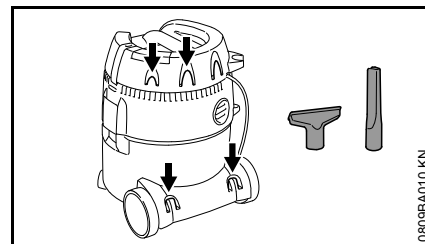
Fixar os acessórios

0809BA010 KN

Fixar os acessórios nos suportes previstos para esta finalidade – como na ilustração.

Conectar electricamente o aparelho

A tensão e a frequência da lavadora (vide a placa do tipo) tem que coincidir com a tensão e a frequência da ligação à rede.

A protecção fusível mínima da ligação à rede tem que ser executada correspondentemente à prescrição nos Dados técnicos – vide o capítulo "Dados técnicos".

A lavadora tem que ser ligada à alimentação de tensão através de um interruptor de protecção de corrente de falha que interrompe a alimentação de corrente eléctrica quando a corrente diferencial à terra ultrapassa 30 mA.

A ligação à rede tem que corresponder a IEC 60364 e às prescrições referentes aos diferentes países.

Linha de extensão

A linha de extensão tem que cumprir na sua construção pelo menos as mesmas características que a linha de conexão na lavadora. Observar a marcação referente à construção (denominação do tipo) na linha de conexão.

Os fios na linha têm que ter a secção transversal indicada dependentemente da tensão de rede e do comprimento da linha.

Comprimento da linha	Secção transversal mínima
----------------------	---------------------------

220 V a 240 V:

até 20 m	1,5 mm ²
20 m a 50 m	2,5 mm ²

100 V a 127 V:

até 10 m	AWG 14 / 2,0 mm ²
10 m a 30 m	AWG 12 / 3,5 mm ²

Ligação à tomada de corrente de rede

Controlar, antes de efectuar a ligação à alimentação de tensão, se a lavadora está desligada – vide o capítulo "Desligar a lavadora"

- Enfiar a ficha de rede da lavadora ou a ficha de rede da linha de extensão na tomada de corrente devidamente instalada

Ligar o aparelho

SE 62

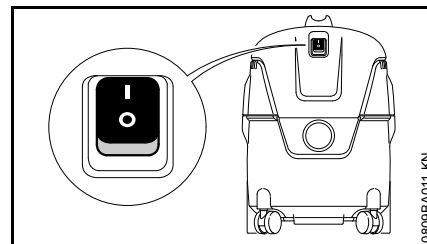

Posições dos interruptores:

■ Aspirador ligado

○ Aspirador desligado

- Colocar o interruptor do aparelho na posição I para o ligar

SE 62 E

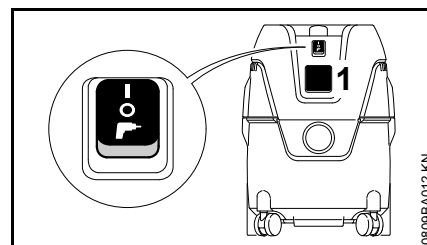

As ferramentas eléctricas podem ser conectadas com a tomada de corrente do aparelho (1). Observar a potência de

conexão da tomada de corrente do aparelho – vide o capítulo "Dados técnicos".

- Desligar o aspirador e a ferramenta eléctrica a conectar antes de conectá-los com a tomada de corrente do aparelho (1)

A absorção de potência do aspirador é adaptada nas ferramentas eléctricas com regulação electrónica do número de rotações.

Posições dos interruptores



Aspirador ligado – a tomada de corrente do aparelho não pode ser utilizada



Aspirador desligado



O aspirador está pronto para entrar em funcionamento – a ferramenta eléctrica conectada com a tomada de corrente do aparelho liga e desliga o aspirador através do mecanismo automático de ligação.

- Para a ligação, girar o interruptor do aparelho para a posição correspondente do interruptor

Trabalho

- Consoante o emprego do aspirador – escolher os acessórios, e enfiá-los no tubo de aspiração, no tubo de mão ou na mangueira de aspiração (só o adaptador para a ferramenta eléctrica)

Tubeira combinada para o chão

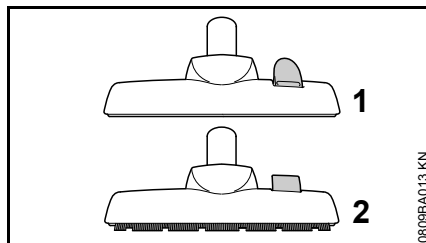

- Posição para aspirar alcatifas (1)
- Posição para aspirar solos lisos (2)

Tubeira universal

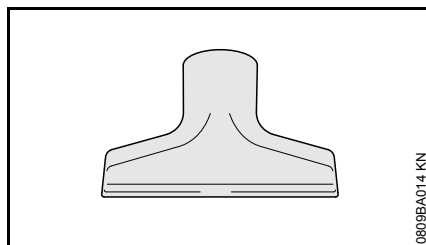

Para limpar móveis estofados ou os espaços interiores de veículos.

Tubeira das fendas

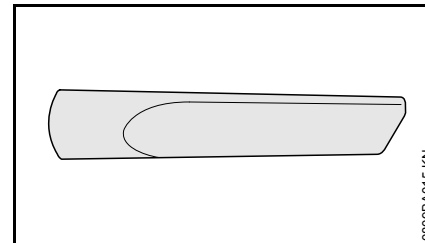

Para limpar sujidade muito em baixo, por exemplo em cantos ou fendas.

Adaptador para a ferramenta eléctrica (incluído no volume de fornecimento do SE 62 E)

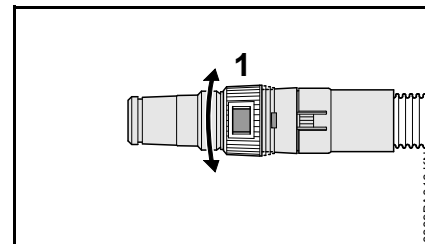

Para conectar ferramentas eléctricas com o dispositivo de aspiração:

- Ligar o adaptador para a ferramenta eléctrica à mangueira de aspiração em lugar do tubo de mão
- Adaptar a força de aspiração com o anel de regulação (1) à tarefa respectiva resp. à ferramenta eléctrica respectiva

Aspirar materiais secos



AVISO

Os materiais combustíveis não devem ser aspirados.

O saco do filtro deveria ser inserido no recipiente antes de aspirar materiais secos. Por isto, o material aspirado pode ser eliminado facilmente. Uma aspiração de sólidos sem saco do filtro também é possível.



INDICAÇÃO

Nunca aspirar sem elemento do filtro nem com o elemento do filtro danificado.

Aspirar líquidos



AVISO

Os líquidos combustíveis não devem ser aspirados.

Retirar sempre o saco do filtro, e controlar a função do flutuador antes de aspirar líquidos. O flutuador interrompe a corrente de ar quando o recipiente está cheio. O elemento do filtro deveria ser substituído por um elemento especial (acessório especial) quando o aspirador é utilizado exclusivamente para aspirar líquidos.

O elemento do filtro é húmido depois de ter aspirado líquidos. Um elemento do filtro húmido pode tapar-se com mais rapidez quando são aspirados materiais secos. O elemento do filtro deveria estar seco por esta razão antes de aspirar sólidos, ou ser substituído por um elemento do filtro seco.

Serviço de sopro

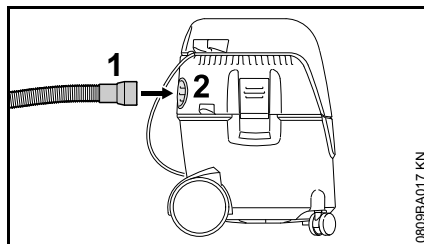

Nos sítios acessíveis com dificuldade e em todos os sítios onde não é possível aspirar nem faz sentido.

- Remover a mangueira de aspiração da tubuladura de aspiração
- Enfiar a mangueira de aspiração (1) na abertura de evacuação do ar (2)

Regular a força de aspiração

A força de aspiração pode ser regulada com o anel de regulação em caso de necessidade para não levantar os tapetes leves ou semelhantes do chão:

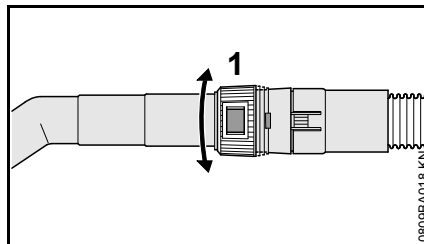

- Girar o anel de regulação (1), adaptando assim a força de aspiração à tarefa de limpeza respectiva

Desligar o aparelho

SE 62

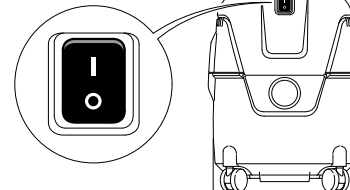

SE 62 E

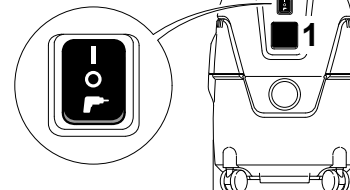

- Mudar o interruptor do aparelho para a posição O
- Tirar a ficha de rede da tomada de corrente

Após o trabalho

- Esvaziar o recipiente, limpar o aspirador

Depois de ter aspirado líquidos:

- Depositar separadamente a parte superior do aspirador para que o elemento do filtro possa secar-se

SE 62

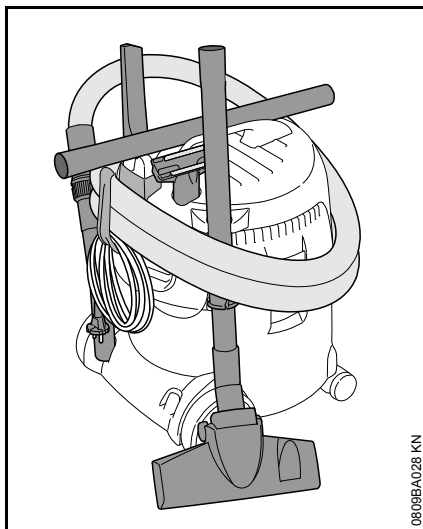

- Enrolar a linha de conexão, e enganchá-la no suporte
- Fixar o tubo de aspiração, a mangueira de aspiração e os acessórios nos dispositivos de fixação previstos para esta finalidade
- Guardar o aspirador num lugar seco, e protegê-lo contra a utilização não autorizada

SE 62 E

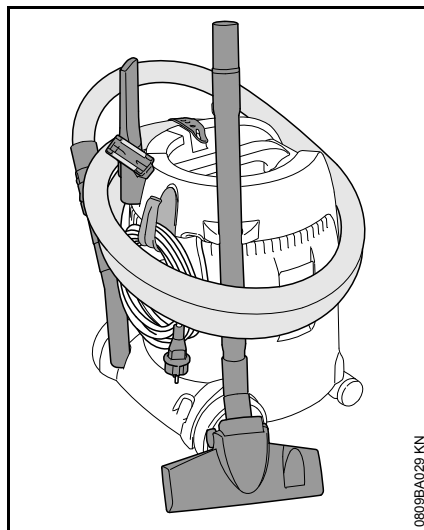

- Enrolar a linha de conexão, e fixá-la pela fita de borracha
- Fixar o tubo de aspiração, a mangueira de aspiração e os acessórios nos dispositivos de fixação previstos para esta finalidade
- Guardar o aspirador num lugar seco, e protegê-lo contra a utilização não autorizada

Esvaziar o recipiente

- Desligar o aspirador
- Tirar a ficha de rede da tomada de corrente
- Abrir o recipiente – vide o capítulo "Completar o aparelho"

Durante a aspiração de sólidos sem saco do filtro e durante a aspiração de líquidos

- Remover a mangueira de aspiração da tubuladura de aspiração
- Esvaziar o recipiente, e eliminar devidamente o conteúdo

Durante a aspiração de sólidos com saco do filtro

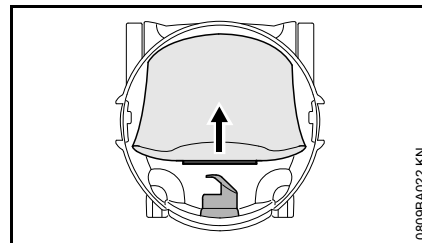

- Tirar a manga do saco do filtro da tubuladura de aspiração, e fechá-la pela correição
- Tirar cuidadosamente o saco do filtro do recipiente, e eliminá-lo conforme as prescrições legais
- Inserir um novo saco do filtro (Instruções no saco do filtro)
- Enfiar a manga do saco do filtro na tubuladura de aspiração até ao encosto

Fechar o recipiente

- Limpar o bordo do recipiente
- Colocar a parte superior do aspirador – vide o capítulo "Completar o aparelho"
- Antes de enfiar a mangueira de aspiração: Limpar a manga da mangueira de aspiração e a tubuladura de aspiração

Limpar o elemento do filtro

- Fechar a corredeira no tubo de mão
- Ligar o aspirador

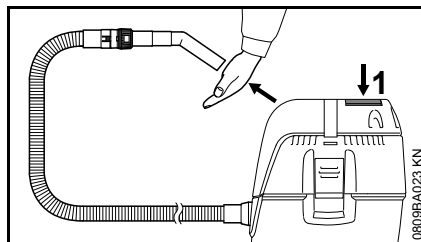

- Pressionar firmemente a abertura do tubo de mão contra a superfície plana, ou fechá-la pela mão
- Premir três vezes o botão (1) para limpar o filtro

O elemento do filtro é limpo ao mesmo tempo do pó depositado.

Substituir o elemento do filtro

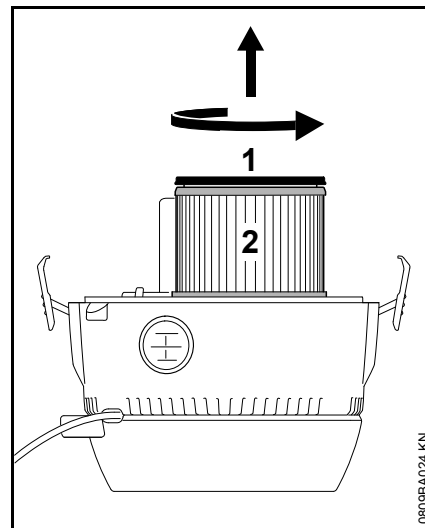

- Tirar a ficha de rede da tomada de corrente
- Retirar a parte superior do aspirador, e virá-la
- Girar a tampa (1) em direcção da seta, e retirá-la
- Retirar o elemento do filtro (2), e eliminá-lo conforme as prescrições legais
- Controlar a função do flutuador: O flutuador tem que movimentar-se com facilidade quando a parte superior do aspirador é virada
- Aplicar o novo elemento do filtro na sequência inversa
- Aplicar a parte superior do aspirador

 INDICAÇÃO

Nunca aspirar sem elemento do filtro
nem com o elemento do filtro danificado.

Indicações de manutenção e de conservação

As indicações referem-se às condições de emprego normais. Os intervalos indicados têm que ser reduzidos correspondentemente sob condições mais difíceis (pó em grande quantidade, etc.) e tempos de trabalho diários prolongados.

		antes de iniciar o trabalho	depois do fim do trabalho resp. diariamente	semanalmente	mensalmente	no caso de uma avaria	no caso de uma danificação	em caso de necessidade
Aparelho completo	Controlo visual (estado)	X						
	limpar		X					
Linha de conexão	controlar	X						
	Substituir pelo revendedor especializado ¹⁾						X	
Interruptor	Controlo do funcionamento	X						
	Substituir pelo revendedor especializado ¹⁾					X	X	
Fendas do ar de refrigeração no cárter do motor	limpar							X
Saco do filtro	substituir							X
Elemento do filtro	limpar							X
	substituir						X	
Recipiente	esvaziar		X					
Parafusos e porcas acessíveis	reapertar							X
Autocolante de segurança	substituir						X	

¹⁾ A STIHL recomenda o interruptor especializado da STIHL

Minimizar o desgaste, e evitar os danos

A observação das prescrições destas Instruções de serviço evita um desgaste excessivo e danos no aparelho.

A utilização, a manutenção e a armazenagem do aparelho têm que ser efectuadas com tanto cuidado como descrito nestas Instruções de serviço.

O próprio utilizador responsabiliza-se por todos os danos causados pela não-observação das indicações de segurança, manejo e manutenção. Isto é sobretudo válido para:

- Modificações no produto não autorizadas pela STIHL
- A utilização de ferramentas ou acessórios que não são autorizados, nem apropriados ou de menor qualidade
- A utilização do aparelho não conforme o previsto
- A utilização do aparelho durante competições de desporto ou de concursos
- Danos consecutivos devido à utilização do aparelho com peças defeituosas

Trabalhos de manutenção

Todos os trabalhos mencionados no capítulo „Indicações de manutenção e de conservação“ têm que ser efectuados regularmente. Quando o próprio utilizador não pode efectuar estes trabalhos de manutenção, tem que encarregar um revendedor especializado.

A STIHL recomenda mandar efectuar os trabalhos de manutenção e as reparações unicamente no revendedor especializado da STIHL. Aos revendedores especializados da STIHL são oferecidos regularmente cursos, e são postas Informações Técnicas à sua disposição.

Se estes trabalhos não forem efectuados ou efectuados impropriamente, podem apresentar-se danos pelos quais o próprio utilizador tem de responsabilizar-se. Trata-se entre outros dos danos seguintes:

- Danos no motor eléctrico devido a uma manutenção não realizada a tempo ou insuficientemente efectuada (por exemplo uma limpeza insuficiente da condução do ar de refrigeração)
- Danos causados por uma conexão eléctrica errada (tensão, linhas insuficientemente dimensionadas)
- Danos causados pela corrosão e outros danos consecutivos devido à uma armazenagem não adequada
- Danos no aparelho devido à utilização de peças de reposição de qualidade inferior

Peças de desgaste

Algumas peças do aparelho a motor são submetidas a um desgaste normal mesmo quando são utilizadas conforme o previsto, e têm que ser substituídas a tempo, consoante o tipo e o período de emprego. Entre outros se trata das peças seguintes:

- Elemento do filtro, saco do filtro

Eliminar as perturbações de serviço

Perturbação: O motor não arranca

Causa	Solução
O dispositivo de segurança de rede está desligado	Controlar resp. ligar o dispositivo de segurança de rede

Perturbação: O motor não funciona no serviço automático

Causa	Solução
A ferramenta eléctrica está defeituosa ou não está enfiada correctamente	Controlar se a ferramenta eléctrica funciona bem resp. enfiar correctamente a ficha

Perturbação: Capacidade de aspiração reduzida

Causa	Solução
Saco do filtro cheio	Vide o capítulo "Esvaziar o recipiente"
Mangueira de aspiração/Tubeira entupida	Limpar a mangueira de aspiração/tubeira
Elemento do filtro sujo	Vide o capítulo "Limpar o elemento do filtro" resp. "Substituir o elemento do filtro"
Junta de vedação suja ou defeituosa entre a parte superior do aspirador e o recipiente	Limpar resp. substituir a junta de vedação

**Perturbação: Nenhuma capacidade de
aspiração durante a aspiração de
líquidos**

Causa	Solução
Recipiente cheio (o flutuador fecha a abertura de aspiração)	Vide o capítulo "Esvaziar o recipiente"

Peças importantes

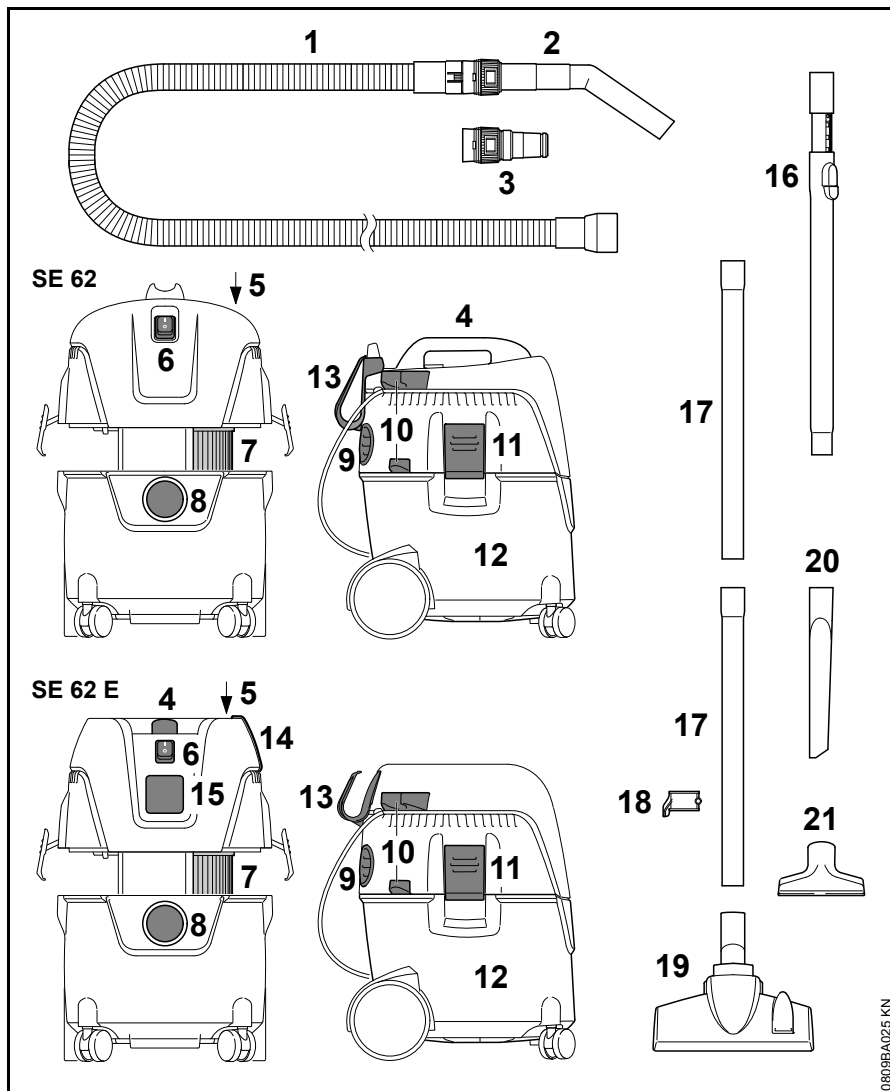

- 1 Mangueira de aspiração
- 2 Tubo de mão
- 3 Adaptador para a ferramenta eléctrica¹⁾
- 4 Cabo da mão
- 5 Botão Limpeza do filtro
- 6 Interruptor
- 7 Filtro
- 8 Conexão da mangueira de aspiração no serviço de aspiração
- 9 Abertura de evacuação do ar e conexão da mangueira de aspiração no serviço de sopra
- 10 Dispositivos de fixação para o tubo de aspiração
- 11 Grampo
- 12 Recipiente
- 13 Suporte para a linha de conexão
- 14 Fita de borracha – suporte para a mangueira de aspiração¹⁾
- 15 Tomada de corrente para o aparelho¹⁾
- 16 Tubo de aspiração telescópico¹⁾
- 17 Tubos de aspiração
- 18 Suporte do tubo de aspiração
- 19 Tubeira combinada para o chão
- 20 Tubeira das fendas
- 21 Tubeira universal

¹⁾ incluído no volume de fornecimento do SE 62 E

Dados técnicos

Motor

Tensão nominal:	220 - 240 V
Frequência:	50 Hz
Consumo de energia máx.:	1400 W
Consumo de energia segundo EN 60335-2-2:	1000 W
Potência de ligação da tomada de corrente do aparelho SE 62 E:	2000 W
Proteção fusível de rede:	16 A 10 A ¹⁾
Classe de proteção SE 62: II	<input type="checkbox"/>
Classe de proteção SE 62 E:	I
Tipo de proteção:	IP X4
¹⁾ só a CH, AR	

Dados de potência

Capacidade máxima de aspiração de ar:	3600 l/min
Depressão máxima:	210 mbar

Medidas

SE 62

Comprimento aprox.:	385 mm
Largura aprox.:	377 mm
Altura aprox.:	506 mm

Volume do recipiente:	20 l
Comprimento da mangueira de aspiração:	2,5 m
Diâmetro da mangueira de aspiração no interior:	32 mm

SE 62 E

Comprimento aprox.:	385 mm
Largura aprox.:	377 mm
Altura aprox.:	485 mm
Volume do recipiente:	20 l
Comprimento da mangueira de aspiração:	3,5 m
Diâmetro da mangueira de aspiração no interior:	32 mm

Peso

SE 62

Pronta para entrar em funcionamento:	7,5 kg
--------------------------------------	--------

SE 62 E

Pronta para entrar em funcionamento:	8 kg
--------------------------------------	------

Valores sonoros

Nível da pressão sonora L_p segundo EN 60704-1 (distância de 1 m)

70,9 dB(A)

O valor-K segundo a diretiva 2006/42/CE é de 2 dB(A) para o nível de pressão acústica.

REACH

REACH designa um decreto CE para registar, avaliar e autorizar produtos químicos.

Informações para cumprir o decreto REACH (CE) No. 1907/2006 vide no site www.stihl.com/reach

Indicações de reparação

Os utilizadores deste aparelho devem unicamente efectuar os trabalhos de manutenção e de conservação descritos nestas Instruções de serviço. As demais reparações devem unicamente ser efectuadas pelos revendedores especializados.

A STIHL recomenda mandar efectuar os trabalhos de manutenção e as reparações unicamente pelo revendedor especializado da STIHL. Aos revendedores especializados da STIHL são oferecidas regularmente instruções, e são postas à disposição Informações técnicas.

Durante as reparações, aplicar unicamente as peças de reposição autorizadas pela STIHL para este aparelho, ou as peças tecnicamente similares. Utilizar unicamente as peças de reposição de alta qualidade. Senão pode existir o perigo de acidentes ou de danos no aparelho.

A STIHL recomenda utilizar as peças de reposição originais da STIHL.

As peças de reposição originais da STIHL podem ser reconhecidas pelo número da peça de reposição da STIHL, pelo emblema **STIHL** e eventualmente pelo símbolo para as peças de reposição da STIHL  (o símbolo também pode estar só em pequenas peças).

Eliminação

Observar as prescrições específicas nos diferentes países para a eliminação.

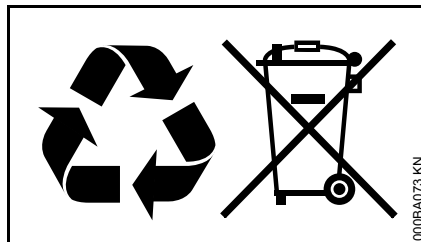

Os produtos da STIHL não devem ser deixados no lixo doméstico. Fazer com que os produtos da STIHL, a bateria, os acessórios e a embalagem sejam reutilizados ecologicamente.

As informações actuais referentes à eliminação podem ser adquiridas no revendedor especializado da STIHL.

Declaração de conformidade CE

ANDREAS STIHL AG & Co. KG
Badstr. 115
D-71336 Waiblingen

Alemanha

Declaramos, sob nossa inteira responsabilidade, que

Construção: Aspirador para líquidos / sólidos
Marca de fábrica: STIHL
Tipo: SE 62, SE 62 E
Identificação de série: 4784

está em conformidade com todas as disposições aplicáveis das diretivas 2011/65/UE, 2006/42/CE, 2014/30/UE e 2014/35/UE, e foi desenvolvido e fabricado de acordo com as versões válidas na data de fabrico das seguintes normas:

EN ISO 12100-1, EN ISO 12100-2,
EN 60335-1, EN 60335-2-2,
EN 55014-1, EN 55014-2,
EN 61000-3-2, EN 61000-3-3

Conservação da documentação técnica:

ANDREAS STIHL AG & Co. KG
Produktzulassung

O ano de construção, o país de produção e o número da máquina estão indicados no aparelho.

português

Waiblingen, 07.03.2017

ANDREAS STIHL AG & Co. KG

em exercício

A handwritten signature in black ink, reading "Thomas Elsner". The signature is written in a cursive, flowing style.

Thomas Elsner

Diretor da gestão de produtos e serviços

The CE mark, consisting of the letters "C" and "E" in a bold, sans-serif font, positioned side-by-side.

Obsah

K tomuto návodu na obsluhu	272
Bezpečnostné upozornenia a pracovná technika	272
Rozsah dodávky	277
Skompletovanie náradia	277
Elektrické pripojenie náradia	279
Zapnutie náradia	280
Práca	280
Vypnutie náradia	282
Po ukončení práce	282
Vyprázdňovanie zásobníka	283
Čistenie filtračnej vložky	283
Výmena filtračnej vložky	284
Pokyny pre údržbu a ošetrovanie	285
Minimalizovanie opotrebenia a zabránenie škodám	286
Odstránenie porúch pri prevádzke	286
Dôležité konštrukčné dielce	288
Technické údaje	289
Pokyny pre opravy	289
Likvidácia	290
EÚ vyhlásenie o zhode	290

Originálny návod na obsluhu

Vytlačené na bezchloróvo bielom papieri.
Tlačiarenské farby obsahujú rastlinné oleje, papier je
recyklovateľný.

© ANDREAS STIHL AG & Co. KG, 2017
0458-658-9921-A - VE3.L17.
0000006513_010_SK

STIHL®

SE 62, SE 62 E

Vážená zákazníčka, milý zákazník,
ďakujeme vám, že ste sa rozhodli pre
kvalitný produkt firmy STIHL.

Tento produkt bol vyrobený pomocou
moderných výrobných technológií a
rozsiahlych opatrení na zaistenie kvality.
Snažíme sa urobiť všetko pre to, aby ste
s týmto náradím boli spokojní a mohli s
ním bez problémov pracovať.

Ak budete mať otázky týkajúce sa
náradia, obráťte sa na svojho predajcu
alebo priamo na našu distribučnú
spoločnosť.

Váš



Dr. Nikolas Stihl

Tento návod na obsluhu je chránený autorským právom. Všetky práva zostávajú vyhradené, najmä právo rozmnožovania, prekladania a spracovania elektronickými systémami.

K tomuto návodu na obsluhu

Piktogramy

Všetky piktogramy, ktoré sú umiestnené na náradí, sú v tomto návode na obsluhu vysvetlené.

Označenie textových odsekov

VAROVANIE

Varovanie pred nebezpečenstvom úrazu a poranenia osôb, ako aj závažnými vecnými škodami.

UPOZORNENIE

Varovanie pred poškodením náradia alebo jednotlivých konštrukčných dielcov.

Ďalší technický vývoj

Firma STIHL sa neustále zaoberá ďalším vývojom všetkých strojov a náradí; z tohto dôvodu si musíme vyhradiť právo na zmeny rozsahu dodávok v tvare, technike a vybavení.

Z údajov a vyobrazení v tomto návode na obsluhu sa preto nedajú vyvodzovať žiadne nároky.

Bezpečnostné upozornenia a pracovná technika



Pri tomto náradí je potrebné dodržiavať zvláštne bezpečnostné opatrenia. Prúdová prípojka je zdrojom osobitých nebezpečenstiev.



Pred prvým uvedením do prevádzky si pozorne prečítajte celý návod na obsluhu a bezpečne ho uschovajte na ďalšie použitie. Nedodržiavanie návodu na obsluhu môže byť životu nebezpečné.

VAROVANIE

- S náradím nesmú pracovať deti ani mladiství. Na deti by sa malo dohliadať, aby sa zaistilo, že sa nebudú s náradím hrať.
- Náradie odovzdávajte alebo požičiavajte iba takým osobám, ktoré sú s týmto modelom a jeho manipuláciou oboznámené – vždy spoločne s návodom na obsluhu.
- Pred všetkými prácami na náradí, napr. čistenie, údržba, výmena dielov, **vytiahnite sieťovú zástrčku!**

Dodržiavajte národné bezpečnostné predpisy, napr. odborových združení, sociálnych fondov, úradov na ochranu zdravia pri práci a ostatných.

Ak náradie nepoužívate, odložte ho tak, aby nebol nikto ohrozený. Zaistite náradie proti použitiu nepovolnanou osobou, vytiahnite sieťovú zástrčku.

Náradie smú používať osoby, ktoré boli poučené o používaní a manipulácii, alebo predložia dôkaz, že vedia náradie bezpečne obsluhovať.

Náradie môžu používať osoby s obmedzenými fyzickými, senzorickými alebo mentálnymi schopnosťami, alebo nedostatočnými skúsenosťami a vedomosťami, pokiaľ budú pod dozorom a poučené o bezpečnom zaobchádzaní s náradím, aby pochopili s tým spojené nebezpečenstvá.

Za úrazy alebo ohrozenia, ktoré spôsobí iným osobám, ako aj za škody na majetku iných osôb, je zodpovedný používateľ.

Ak pracujete s náradím prvý raz: Nechajte si vysvetliť od predavača alebo iného odborníka, ako sa s ním bezpečne zaobchádza.

Pred každým začiatkom práce skontrolujte, či stav náradia zodpovedá predpisom. Predovšetkým dbajte na prívodný kábel, sieťovú zástrčku a bezpečnostné zariadenia.

Prívodný kábel pravidelne kontrolujte na príznaky poškodenia alebo starnutia. Do prevádzky neuvádzajte náradie s chybným prívodným káblom – **ohrozenie života v dôsledku zásahu elektrickým prúdom!**

Prívodný kábel nepoužívajte na ťahanie alebo prenos náradia.

Na prístrojovú zásuvku pripojíte len elektrické náradie – pozri „Elektrické pripojenie náradia“ a „Zapnite náradie“.

Na čistenie náradia nepoužívajte vysokotlakové čističe. Silný prúd vody môže poškodiť časti náradia.

Vrchný diel vysávača sa nikdy nesmie ostrekovať vodou – **nebezpečenstvo skratu!**

Príslušenstvo a náhradné diely

Používajte iba také diely alebo príslušenstvo, ktoré schválila firma STIHL pre toto náradie alebo technicky rovnaké diely. V prípade otázok sa obráťte na špecializovaného obchodníka. Používajte len

kvalitné diely alebo príslušenstvo. V opačnom prípade hrozí nebezpečenstvo úrazu alebo poškodenie náradia.

Firma STIHL odporúča používanie originálnych dielov a príslušenstva STIHL. Tieto sú svojimi vlastnosťami optimálne prispôbené výrobku a požiadavkám používateľa.

Nevykonávajte na náradí žiadne zmeny – môže tým byť ohrozená bezpečnosť. Za škody na zdraví osôb a vecné škody, ktorých príčinou je používanie neschváleného prídavného náradia, nepreberá spoločnosť STIHL žiadnu záruku.

Oblasti použitia

Nasávanie suchých, nehorľavých materiálov (prach, nečistoty, úlomky skla, triesky, piesok a pod.) a nehorľavých kvapalín (znečistená voda, vyliate šťavy a pod.)



Nenasávajte ani horúce materiály (horúci popol, horľavé výbušné prachy, tlejúce cigarety atď.), ani zápalné kvapaliny (benzín, riedidlo atď), ako ani agresívne kvapaliny (kyseliny, lúhy) – **nebezpečenstvo požiaru a výbuchu!**

Náradie nie je vhodné na vysávanie zdraviu škodlivých látok.

Použitie náradia na iné účely nie je prípustné a môže viesť k úrazom alebo k poškodeniu náradia. Nevykonávajte na náradí žiadne zmeny – aj to môže viesť k úrazom alebo k poškodeniu náradia.

Preprava náradia

Pre bezpečnú prepravu vo vozidlách a na nich zaistíte náradie proti posunutiu a preklopeniu pomocou pásov.

Ak sa v zásobníku nachádza voda, náradie nepreklápanie.

Pred prepravou zatvorte všetky uzávery na zásobníku.

Pred začiatkom práce

Kontrola náradia

- Prepínač sa musí dať ľahko prepnúť do polohy **0**
- Prepínač sa musí nachádzať v polohe **0**

Náradie sa smie prevádzkovať len v prevádzkovo bezpečnom stave, inak hrozí **nebezpečenstvo úrazu!**

Náradie uvádzajte do prevádzky len vtedy, ak sú všetky konštrukčné prvky nepoškodené a pevne namontované.

Pred vysávaním kvapalín alebo mokrých látok odstráňte filtračné vrečko a prekontrolujte funkciu plaváka. Pracujte vždy s filtračnou vložkou.

Nevykonávajte žiadne zmeny na ovládacích a bezpečnostných zariadeniach

Elektrické pripojenie

Zabráňte nebezpečenstvu zásahu elektrickým prúdom:

- Napätie a frekvencia náradia (pozri typový štítok) musia zodpovedať údajom o napätí a frekvencii siete
- Prekontrolujte prírodný kábel, sieťovú zástrčku a predlžovací kábel z hľadiska poškodení. Poškodené káble, spojky a zástrčky alebo predpisom nezodpovedajúce prírodné káble sa nesmú používať
- Elektrický kábel zapojte iba do zásuvky nainštalovanej v súlade s predpismi
- Používajte len predlžovacie káble, ktoré zodpovedajú predpisom pre stanovené použitie.
- Izolácia prírodného a predlžovacieho kábla, zástrčka a spojka musia byť v bezchybnom stave

Prívodný a predĺžovací kábel položte odborne:

- Musia sa dodržiavať najmenej prierezy jednotlivých vodičov – pozri „Elektrické pripojenie náradia“
- Prívodný kábel položte a označte tak, aby nedošlo k jeho poškodeniu a aby nikoho neohrozoval, hrozí **nebezpečenstvo zakopnutia!**
- Použitie nevhodných predĺžovacích káblov môže byť nebezpečné. Používajte len predĺžovacie káble, ktoré sú schválené na použitie v exteriéri, sú príslušne označené a zároveň majú dostatočný prierez
- Zástrčka a spojka predĺžovacieho kábla musia byť chránené proti striekajúcej vode alebo položené tak, aby sa nedostali do styku s vodou – zástrčka a spojka predĺžovacieho kábla nesmú ležať vo vode
- Nenechajte ich odierat' na hranách, špicatých alebo ostrých predmetoch

- Nestláčajte ich v dverových alebo okenných škárach
- Pri prekrútených kábloch vytiahnite sieťovú zástrčku a káble rozmotajte
- Aby ste zabránili nebezpečenstvu požiaru vplyvom prehriatia, káblové bubny vždy úplne rozmotajte

Počas práce



Pri poškodení prívodného kábla okamžite vytiahnite sieťovú zástrčku, hrozí **nebezpečenstvo ohrozenia života v dôsledku zásahu elektrickým prúdom!**

Prívodný kábel chráňte pred poškodením prejazdom vozidiel, stláčaním, ťahaním a pod.

Sieťovú zástrčku nevytáhujte zo sieťovej zásuvky ťahaním za prívodný kábel, ale uchopením za sieťovú zástrčku.

Sieťovej zástrčky, prívodného a predĺžovacieho kábla, ako ani elektrického zástrčkového spojenia sa dotýkajte iba suchými rukami.

Elektrické náradie sa nikdy nesmie ostrekovať vodou – **nebezpečenstvo skratu!**

Pri hroziacom nebezpečenstve príp. v núdzových situáciách – nastavte prepínač do polohy 0.

Náradie nikdy nenechajte v chode bez dozoru.

Nenechávajte stáť motorové náradie v daždi.

Počas prevádzky musí náradie len stáť. Náradie neprikrývajte, dbajte na dostatočné vetranie motora.

Vysávajte len s nepoškodenou filtračnou vložkou.

Pri výskyte peny alebo vytečenej kvapaline prácu okamžite ukončíte, vytiahnite sieťovú zástrčku a zásobník vyprázdňte.

Pokiaľ bolo náradie vystavené zaťaženiu, ktoré nezodpovedá stanovenému použitiu (napr. pôsobenie

násilia vplyvom nárazu alebo pád), bezpodmienečne pred ďalšou prevádzkou prekontrolujte, či sa náradie nachádza v bezchybnom stave. Pozri aj „Pred začiatkom práce“. Tiež prekontrolujte funkčnosť bezpečnostných zariadení. Pokiaľ nie je náradie v prevádzkovo bezpečnom stave, nesmie sa v žiadnom prípade ďalej používať. V prípade pochybností vyhľadajte špecializovaného obchodníka.

Pred opustením náradia:
Vypnite náradie – vytiahnite sieťovú zástrčku.

Po ukončení práce

Vytiahnite sieťovú zástrčku zo zásuvky

Sieťovú zástrčku nevyťahujte zo sieťovej zásuvky ťahaním za prírodný kábel, ale uchopením za sieťovú zástrčku.

Očistite náradie od prachu a nečistôt – nepoužívajte prostriedky na rozpúšťanie tukov.

Údržba a opravy

VAROVANIE



Pred všetkými prácami na náradí: Vytiahnite sieťovú zástrčku zo zásuvky.

- Používajte len vysoko kvalitné náhradné diely. V opačnom prípade hrozí nebezpečenstvo úrazu alebo poškodenie náradia. V prípade otázok sa obráťte na špecializovaného obchodníka.
- Na zabránenie nebezpečenstiev smú práce na náradí (napr. výmena poškodeného prírodného kábla) vykonávať výhradne autorizovaní odborníci alebo kvalifikovaní elektrikári.

Umelohmotné diely vyčistite handrou. Ostré čistiace prostriedky môžu umelú hmotu poškodiť.

V prípade potreby vyčistite štrbiny chladiaceho vzduchu v kryte motora.

Vykonávajte na náradí pravidelnú údržbu. Vykonávajte iba tie údržbové práce a opravy, ktoré sú popísané v návode na obsluhu. Všetky ostatné práce nechajte vykonať špecializovanému obchodníkovi.

Firma STIHL odporúča používanie originálnych náhradných dielov STIHL. Tieto sú svojimi vlastnosťami optimálne prispôbené náradia a požiadavkám používateľa.

Firma STIHL odporúča vykonávanie údržbových prác a opráv len u špecializovaného obchodníka STIHL. Špecializovaným obchodníkom STIHL sú pravidelne ponúkané školenia a majú k dispozícii technické informácie.

Rozsah dodávky

SE 62

- 1x nasávací hadica 2,5 m
- 1x rúrková rukoväť
- 2x zasúvateľná nasávací rúra

SE 62 E

- 1x nasávací hadica 3,5 m
- 1x rúrková rukoväť
- 1x teleskopická nasávací rúra

Diely príslušenstva v zásobníku

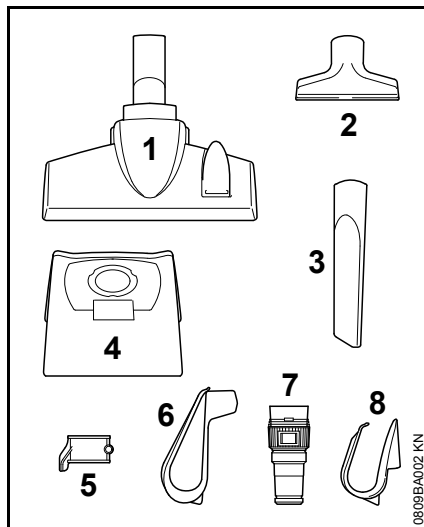

- 1x kombinovaná podlahová dýza (1)
- 1x univerzálna dýza (2)
- 1x dýza na škáry (3)
- 1x filtračné vrečko (4)

- 1x držiak nasávacej rúry (5)
- dodatočne len pre SE 62**
- 1x držiak pre prívodný kábel (6)
- dodatočne len pre SE 62 E**
- 1x adaptér pre elektrické náradie (7)
- 1x držiak pre prívodný kábel (8)

Skompletovanie náradia

Pred prvým uvedením do prevádzky sa musia namontovať rôzne diely príslušenstva.

! VAROVANIE

Sieťovú zástrčku zastrčte do zásuvky, až keď je náradie kompletne zmontované.

Otvorenie a zatvorenie zásobníka

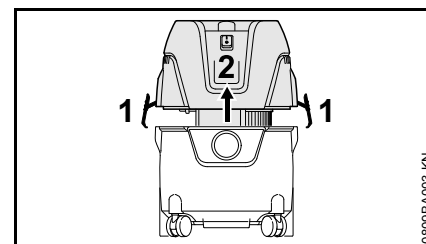

Otvorenie

- Otvorte príchytky (1)
- Vrchný diel vysávača (2) vyberte kolmo nahor
- Vyberte príslušenstvo a vložte filtračné vrečko – pozri „Vloženie filtračného vrečka“

Zatvoriť

- Namontujte vrchný diel vysávača (2) a zavrite príchytky (1) – dbajte na správnu polohu príchytiek

Vloženie filtračného vrečka

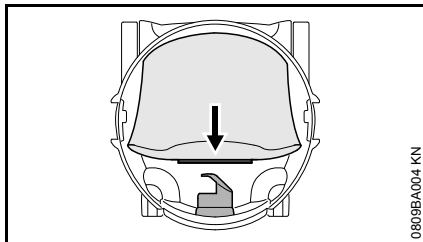

- Nasadíte objímku filtračného vrečka až na doraz na nasávacie hrdlo

Namontujte nasávaciu hadicu a rúrovú rukoväť

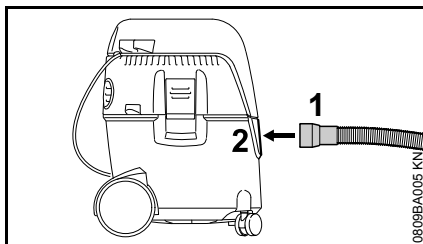

- Nasadíte objímku (1) nasávacej hadice do nasávacieho hrdla (2)

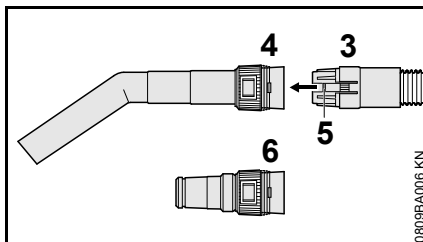

- Spojku (3) nasávacej hadice zasuňte do uchytenia (4) na rúrovej rukoväti – blokovanie (5) musí zaskočiť

Pri použití adaptéra pre elektrické náradie (obsiahnuté v rozsahu dodávky SE 62 E):

- Spojku (3) nasávacej hadice zasuňte do uchytenia (6) adaptéra na elektrické náradie – blokovanie (5) musí zaskočiť

Držiak pre prívodný kábel

SE 62

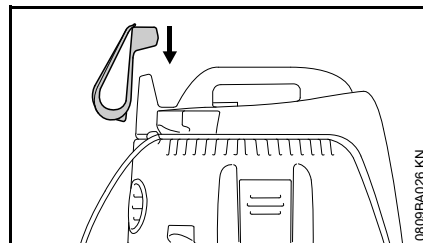

- Držiak pre prívodný kábel strčte do uchytenia na vrchnom diele vysávača

SE 62 E

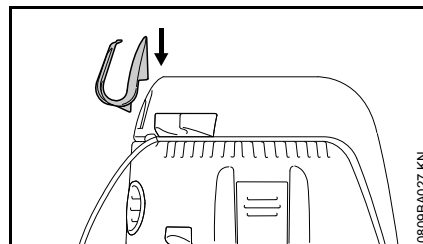

- Držiak pre prívodný kábel upevníte na pravom pútku na vrchnom diele vysávača

Nasávacia rúra

SE 62

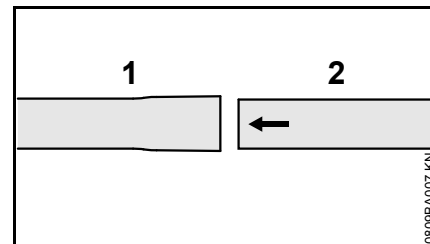

- Nasávacie rúry (1) a (2) zasuňte jednu do druhej

SE 62 E

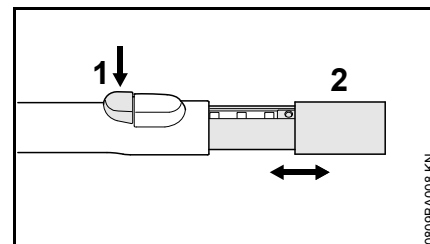

- Stlačte gombík (1)
- Sáciu rúru (2) zasuňte alebo vysuňte

Namontujte držiak nasávacej rúry

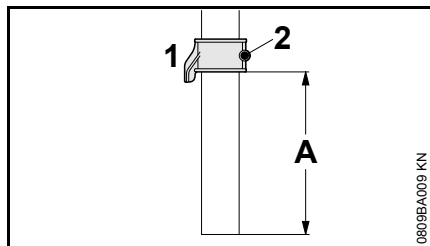

- Nasuňte cez nasávaciu rúru držiak nasávacej rúry (1) (vzdialenosť A cca 8 cm/ 3,150 in.) a pevne upevniteskrutkou (2)

Upevnenie príslušenstva

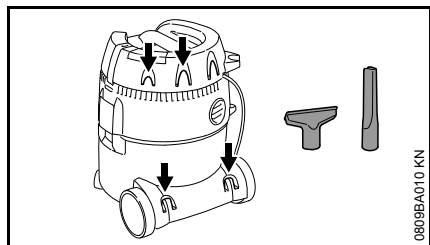

Upevnite príslušenstvo na príslušné držiaky – ako je to znázornené na obrázku

Elektrické pripojenie náradia

Napätie a frekvencia náradia (pozri typový štítok) musia zodpovedať údajom o napätí a frekvencii sieťovej prípojky.

Najmenšie zabezpečenie sieťovej prípojky musí byť vyhotovené zhodne s veľičinou zadanou v Technických údajoch – pozri „Technické údaje“.

Náradie sa musí k napájaciemu napätiu pripájať cez prúdový chránič pre chybový prúd, ktorý prívod elektrického prúdu preruší, ak diferenciálny prúd do uzemnenia prekročí 30 mA.

Sieťová prípojka musí zodpovedať IEC 60364, ako aj predpisom platným v danej krajine.

Predĺžovací kábel

Predĺžovací kábel musí z hľadiska konštrukcie spĺňať minimálne rovnaké vlastnosti ako prívodný kábel na náradí. Dbajte na označenie konštrukcie (typové označenie) na prívodnom kábli.

Vodiče v kábli musia mať, v závislosti od sieťového napätia a dĺžky kábla, uvedený najmenší prierez.

Dĺžka kábla	Najmenší prierez
220 V – 240 V:	
do 20 m	1,5 mm ²
20 m až 50 m	2,5 mm ²
100 V – 127 V:	
do 10 m	AWG 14 / 2,0 mm ²
10 m až 30 m	AWG 12 / 3,5 mm ²

Pripojenie na sieťovú zásuvku

Pred pripojením na napájacie napätie prekontrolujte, či je náradie vypnuté – pozri „Vypnutie náradia“

- Sieťovú zástrčku náradia alebo predĺžovacieho kábla zastrčte do predpisovo nainštalovanej zásuvky

Zapnutie náradia

SE 62

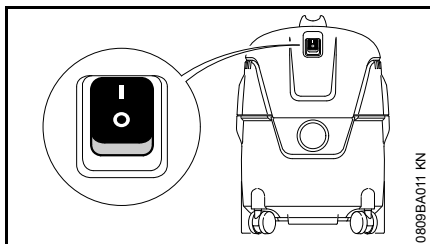

Polohy prepínača:



Vysávač zapnutý



Vysávač vypnutý

- Na zapnutie nastavte prepínač do polohy I

SE 62 E

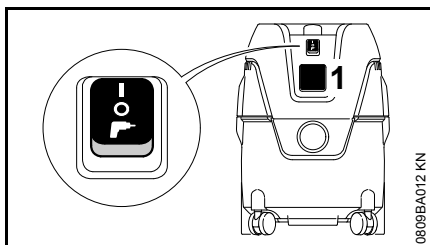

Elektrické náradie sa môže pripojiť na prístrojovú zásuvku (1). Dodržiavajte pripojovací výkon prístrojovej zásuvky – pozri kapitolu „Technické údaje“.

- Pred pripojením elektrického náradia na prístrojovú zásuvku (1) vypnite vysávač a pripájané elektrické náradie

Pri elektrickom náradí s elektronickou reguláciou otáčok sa príkon vysávača prispôsobí.

Polohy prepínača



Vysávač zapnutý – prístrojová zásuvka sa nedá použiť



Vysávač vypnutý



Vysávač pripravený na prevádzku – elektrické náradie pripojené na prístrojovú zásuvku zapína a vypína vysávač cez zapínaciu automatiku

- Na zapnutie nastavte prepínač náradia do príslušnej polohy

Práca

- V závislosti od použitia vysávača – si vyhľadajte príslušenstvo a nasadte ho na nasávaciu rúru, rúrovú rukoväť alebo nasávaciu hadicu (len adaptér pre elektrické náradie)

Kombinovaná podlahová dýza

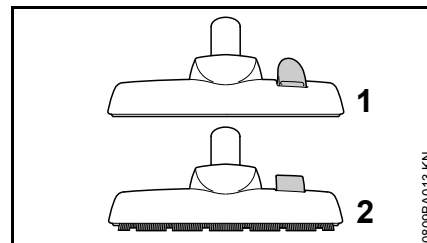

- Poloha pre vysávanie kobercov (1)
- Poloha pre vysávanie hladkých podláh (2)

Univerzálna dýza

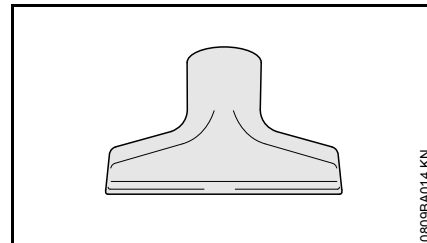

Na čistenie čalúneného nábytku alebo interiérov vozidiel.

Dýza na škáry

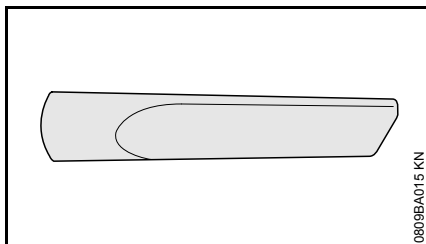

Na čistenie usadených nečistôt, napr. v rohoch alebo škárach.

Adaptér pre elektrické náradie (obsiahnuté v rozsahu dodávky SE 62 E)

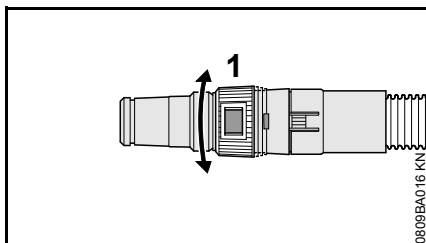

Pre napojenie elektrického náradia s odsávacím zariadením:

- Adaptér pre elektrické náradie pripojte na nasávaciu hadicu namiesto na rúrkovú rukoväť
- Sáciu silu upravte pomocou nastavovacieho krúžku (1) pre príslušnú úlohu príp. pre príslušné elektrické náradie

Vysávanie suchých materiálov



VAROVANIE

Horľavé materiály sa nesmú vysávať.

Pred vysávaním suchých materiálov by sa malo do zásobníka vždy vložiť filtračné vrečko. S ním je likvidácia vysatých nečistôt jednoduchšia. Suché materiály sa však môžu vysávať aj bez filtračného vrečka.



UPOZORNENIE

Nikdy nevysávajte bez filtračnej vložky alebo s poškodenou filtračnou vložkou.

Vysávanie kvapalín



VAROVANIE

Horľavé kvapaliny sa nesmú vysávať.

Pred vysávaním kvapalín zásadne vyberajte filtračné vrece a skontrolujte funkčnosť plaváka. Po naplnení zásobníka plavák preruší prúdenie vzduchu. Ak sa vysávač používa výhradne na vysávanie za mokra, mala by sa filtračná vložka nahradiť špeciálnou vložkou (zvláštne príslušenstvo).

Pri vysávaní kvapalín sa filtračná vložka navlhčí. Pri vysávaní suchých materiálov sa vlhká filtračná vložka rýchlejšie upchá. Z tohto dôvodu sa pred vysávaním nasucho musí filtračná vložka vysušiť alebo vymeniť za suchú filtračnú vložku.

Fúkacia prevádzka

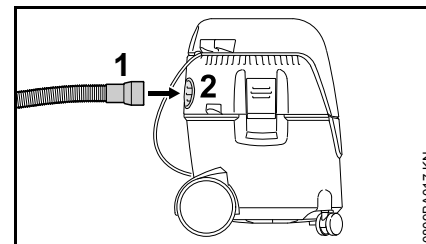

Na ťažko dostupných miestach alebo všade tam, kde sa vysávať nedá alebo to nemá význam.

- Nasávaciu hadicu vytiahnite z nasávacieho hrdla
- Nasávaciu hadicu (1) strčte do odvetrávacieho otvoru (2)

Regulácia sacej sily

V prípade potreby je možné saciu silu regulovať pomocou nastavovacieho krúžku, napr. aby sa nezdvíhali koberce alebo pod. z podlahy:

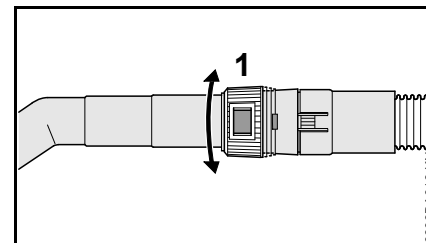

- Nastavovací krúžok (1) otáčajte a saciu silu tak upravte na príslušný druh čistenia

Vypnutie náradia

SE 62

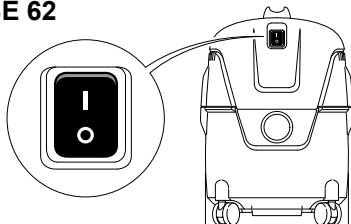

SE 62 E

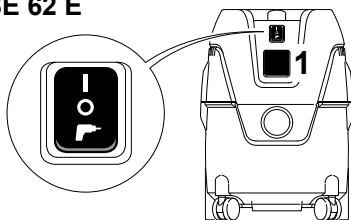

0809BA019 KN

- Prepínač náradia zapnite do polohy **O**
- Vytiahnite sieťovú zástrčku zo zásuvky

Po ukončení práce

- Zásobník vyprázdňte, vysávač vyčistite

Po vysávaní kvapalín:

- Vrchný diel vysávača odstavte oddelene, aby sa mohla filtračná vložka vysušiť

SE 62

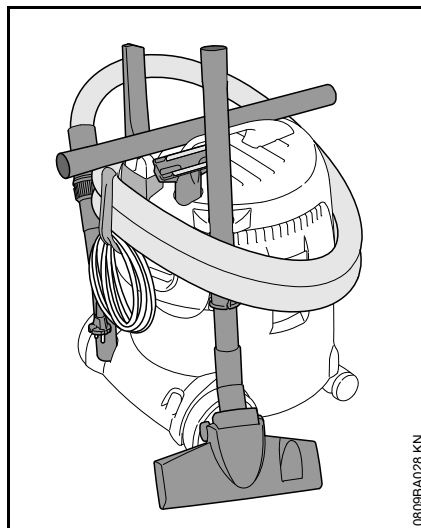

0809BA028 KN

- Namotajte prírodný kábel a zaveste ho na držiak
- Nasávaciu rúru, nasávaciu hadicu a príslušenstvo upevnite na príslušné držiaky
- Vysávač uložte v suchom priestore a chráňte ho pred neoprávneným používaním

SE 62 E

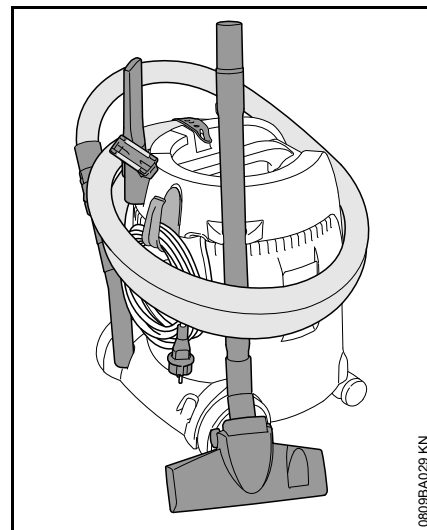

0809BA029 KN

- Prívodný kábel navlečte a upevnite gumového pásika
- Nasávaciu rúru, nasávaciu hadicu a príslušenstvo upevnite na príslušné držiaky
- Vysávač uložte v suchom priestore a chráňte ho pred neoprávneným používaním

Vyprázdňovanie zásobníka

- Vypnite vysávač
- Vytiahnite sieťovú zástrčku zo zásuvky
- Otvorte zásobník – pozri „Skompletizovanie náradia“

Pri vysávaní nasucho bez filtračného vrečka a pri mokrom vysávaní

- Nasávaciu hadicu vytiahnite z nasávacieho hrdla
- Zásobník vyprázdňte a jeho obsah zlikvidujte podľa platných predpisov

Pri vysávaní nasucho s filtračným vrečkom

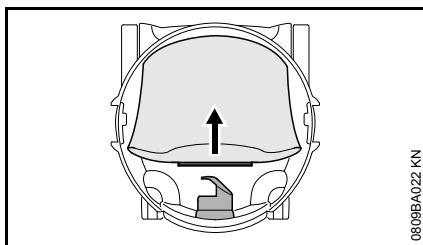

- Objímku filtračného vrečka stiahnite z nasávacieho hrdla a zatvorte posúvačom
- Filtračné vrečko vyberte opatrne zo zásobníka a obsah zlikvidujte podľa zákonných ustanovení
- Vložte nové filtračné vrečko (návod sa nachádza na filtračnom vrečku)
- Nasadte objímku filtračného vrečka až na doraz na nasávacie hrdlo

Zatvorenie zásobníka

- Vyčistite okraj zásobníka
- Nasadte vrchný diel vysávača – pozri „Skompletizovanie náradia“
- Pred zapojením nasávacej hadice: vyčistite objímku nasávacej hadice a nasávacie hrdlo

Čistenie filtračnej vložky

- Zatvorte posúvač na rúrovej rukoväti
- Zapnite vysávač

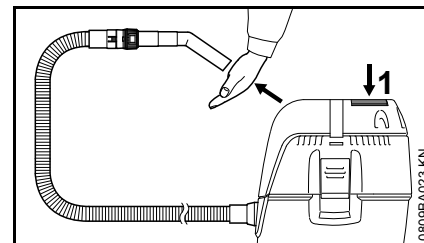

- Otvor na rúrkovej rukoväti pevne zatlačte proti rovnej ploche alebo zatvorte rukou
- Gombík (1) na čistenie filtra stlačte 3x

Tým sa očistí filtračná vložka od usadeného prachu.

Výmena filtračnej vložky

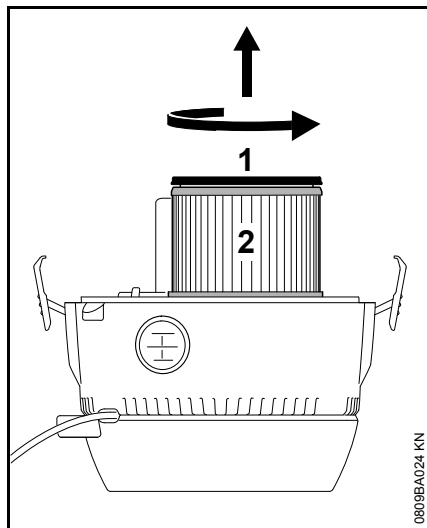

UPOZORNENIE

Nikdy nevysávajte bez filtračnej vložky alebo s poškodenou filtračnou vložkou.

- Vytiahnite sieťovú zástrčku zo zásuvky
- Vyberte vrchný diel vysávača a otočte ho
- Otočte kryt (1) v smere šípky a odoberte ho
- Stiahnite filtračnú vložku (2) a zlikvidujte podľa zákonných ustanovení
- Skontrolujte funkciu plaváka: pri otočení vrchného dielu vysávača sa musí plavák ľahko pohybovať
- V obrátenom poradí namontujte novú filtračnú vložku
- Namontujte vrchný diel vysávača

Pokyny pre údržbu a ošetrovanie

Údaje sa vzťahujú na normálne podmienky nasadenia. V sťažených pracovných podmienkach (vysoká prašnosť apod.) a v prípade dlhšej dennej pracovnej doby sa musia uvedené intervaly príslušným spôsobom skrátiť.		pred začiatkom práce	po skončení práce popr. denne	tyždenne	mesačne	v prípade poruchy	v prípade poškodenia	podľa potreby
Kompletné náradie	vizuálna kontrola (stav)	X						
	vyčistiť		X					
Prívodný kábel	skontrolovať	X						
	výmena špecializovaným obchodníkom ¹⁾						X	
Spínač	funkčná skúška	X						
	výmena špecializovaným obchodníkom ¹⁾					X	X	
Štrbiny chladiaceho vzduchu v kryte motora	vyčistiť							X
Filtračné vrece	vymeniť							X
Filtračná vložka	vyčistiť							X
	vymeniť						X	
Zásobník	vyprázdniť		X					
Prístupné skrutky a matice	dotiahnuť							X
Bezpečnostná nálepka	vymeniť						X	

¹⁾ Firma STIHL odporúča špecializovaného obchodníka STIHL

Minimalizovanie opotrebenia a zabránenie škodám

Dodržiavanie údajov v tomto návode na obsluhu zabraňuje nadmernému opotrebeniu a poškodeniu náradia.

Náradie je potrebné používať, udržiavať a skladovať starostlivo podľa popisu v tomto návode na obsluhu.

Za všetky škody spôsobené nerešpektovaním bezpečnostných, obslužných a údržbárskych pokynov, je zodpovedný sám používateľ. Toto platí najmä pre:

- zmeny na výrobku, neschválené firmou STIHL
- použitie nástrojov alebo príslušenstva neschválených, nevhodných pre toto náradie alebo menejhodnotnej kvality
- použitie náradia nezodpovedajúce stanovenému použitiu
- nasadenie náradia pri športových alebo súťažných podujatiach
- následné škody spôsobené ďalším použitím náradia s chybnými konštrukčnými dielcami

Údržbárske práce

Všetky práce uvedené v kapitole „Pokyny pre údržbu a ošetrovanie“ sa musia vykonávať pravidelne. Ak nie je možné údržbárske práce vykonať samotným používateľom, je potrebné touto prácou poveriť špecializovaného obchodníka.

Firma STIHL odporúča nechať vykonávať údržbárske práce a opravy len u špecializovaných obchodníkov STIHL. Špecializovaným obchodníkom STIHL sú pravidelne ponúkané školenia a odovzdávané technické informácie k dispozícii.

Pri opomenutí alebo neodbornom vykonaní týchto prác môže dôjsť ku škodám, za ktoré je zodpovedný sám používateľ. K tým patria medzi iným:

- škody na elektromotore spôsobené neskoro alebo nedostatočne vykonanou údržbou (napr. nedostatočné čistenie vedenia chladiaceho vzduchu)
- škody spôsobené chybnou elektrickou prípojkou (napätie, nedostatočne dimenzované vedenia)
- korózia a iné následné škody spôsobené nesprávnym skladovaním
- škody na náradí, vzniknuté vplyvom použitia náhradných dielov s menejhodnotnou kvalitou

Diely podliehajúce rýchlemu opotrebeniu

Niektoré diely motorového náradia podliehajú aj pri stanovenom použití normálnemu opotrebeniu a podľa typu a doby užívania sa musia včas vymeniť. K nim patria o.i.:

- Filtračná vložka, filtračné vrece

Odstránenie porúch pri prevádzke

Porucha: Motor sa neroztočí

Príčina	Odstránenie
Vypadla sieťová poistka	Skontrolujte, prípadne zapnite sieťovú poistku

Porucha: Motor sa v automatickej prevádzke neroztočí

Príčina	Odstránenie
Elektrické náradie je chybné alebo nie je správne zastrčené	Skontrolujte funkciu elektrického náradia, prípadne správne zastrčte zástrčku

Porucha: Znížený sací výkon

Príčina	Odstránenie
Filtračné vrece je plné	pozri „Vyprázdnovanie zásobníka“
Je upchatá nasávací hadica / dýza	Vyčistite nasávací hadicu / dýzu
Filtračná vložka je znečistená	pozri „Čistenie filtračnej vložky“, prípadne „Výmena filtračnej vložky“
Tesnenie medzi vrchným dielom vysávača a zásobníkom je znečistené alebo je chybné	Tesnenie vyčistite alebo vymeňte

**Porucha: Žiadny sací výkon pri mokrom
vysávaní**

Príčina	Odstránenie
Zásobník je plný (plavák uzatvoril nasávací otvor)	pozri „Vyprázdňovanie zásobníka“

Dôležité konštrukčné dielce

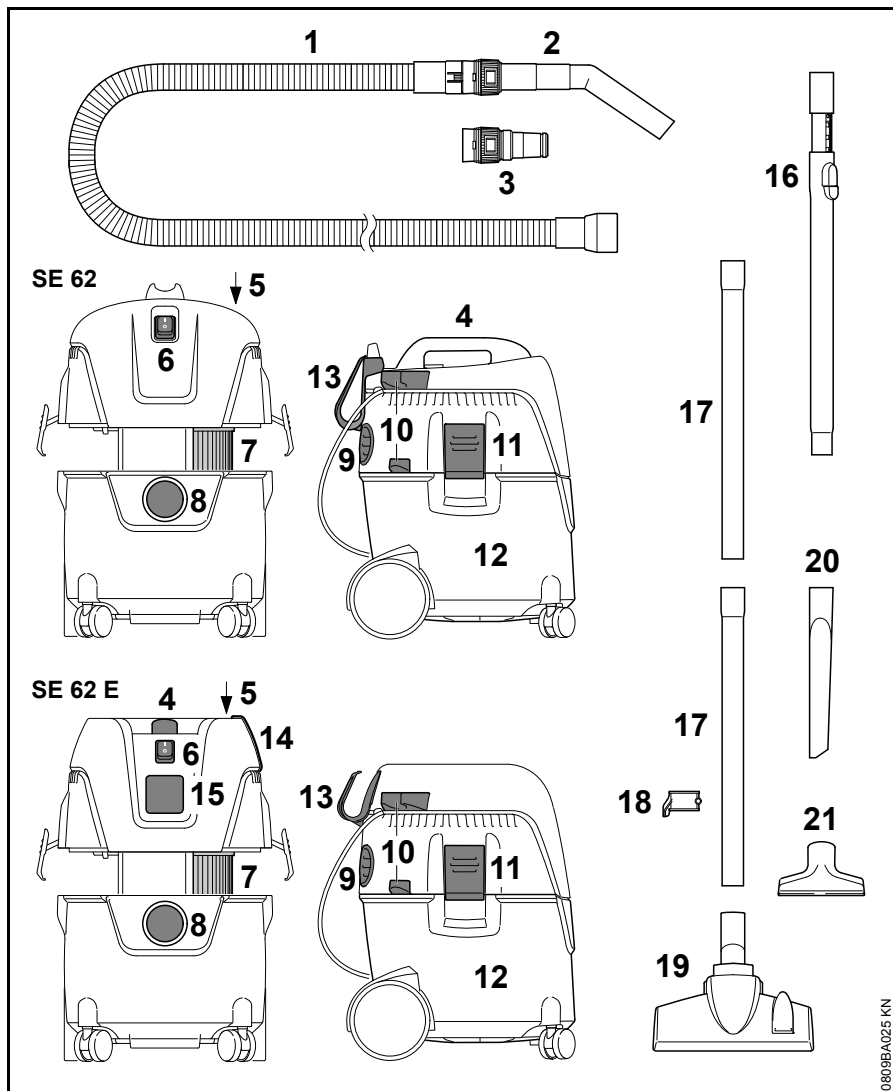

- 1 Nasávacia hadica
- 2 Rúrová rukoväť
- 3 Adaptér pre elektrické náradie¹⁾
- 4 Rukoväť
- 5 Gombík na čistenie filtra
- 6 Spínač
- 7 Filter
- 8 Prípojka nasávacej hadice v nasávacej prevádzke
- 9 Odvetrávací otvor a prípojka nasávacej hadice vo fúkacej prevádzke
- 10 Držiaky pre nasávaciu rúru
- 11 Príchytka
- 12 Zásobník
- 13 Držiak pre prívodný kábel
- 14 Gumový pásik – držiak pre nasávaciu hadicu¹⁾
- 15 Prístrojová zásuvka¹⁾
- 16 Teleskopická nasávacia rúra¹⁾
- 17 Nasávacie rúry
- 18 Držiak nasávacej rúry
- 19 Kombinovaná podlahová dýza
- 20 Dýza na škáry
- 21 Univerzálna dýza

¹⁾ je obsiahnuté v rozsahu dodávky SE 62 E

Technické údaje

Motor

Menovité napätie:	220 - 240 V
Frekvencia:	50 Hz
Príkion max.:	1400 W
Príkion podľa EN 60335-2-2:	1000 W
Príkion pre prístrojovú zásuvku SE 62 E:	2000 W
Sieťová poistka:	16 A 10 A ¹⁾
Trieda krytia SE 62:	II 
Trieda krytia SE 62 E:	I
Druh krytia:	IP X4

¹⁾ iba CH, AR

Výkonové parametre

Max. sací výkon vzduchu:	3600 l/min.
Max. podtlak:	210 mbar

Rozmery

SE 62

Dĺžka cca:	385 mm
Šírka cca:	377 mm
Výška cca:	506 mm
Objem zásobníka:	20 l
Dĺžka nasávacej hadice:	2,5 m
Vnútorý priemer nasávacej hadice:	32 mm

SE 62 E

Dĺžka cca:	385 mm
Šírka cca:	377 mm
Výška cca:	485 mm
Objem zásobníka:	20 l
Dĺžka nasávacej hadice:	3,5 m
Vnútorý priemer nasávacej hadice:	32 mm

Hmotnosť

SE 62

Pripravený na prevádzku: 7,5 kg

SE 62 E

Pripravený na prevádzku: 8 kg

Hodnoty hluku

Hladina akustického tlaku L_p podľa EN 60704-1 (vzdialenosť 1 m)

70,9 dB(A)

Pre hladinu akustického tlaku je hodnota K podľa smernice 2006/42/ES = 2 dB(A).

REACH

REACH označuje nariadenie ES pre registráciu, hodnotenie a autorizáciu chemikálií.

Informácie na splnenie Nariadenia REACH (ES) č. 1907/2006 pozri www.stihl.com/reach

Pokyny pre opravy

Používatelia tohto náradia smú vykonávať iba tie údržbárske a ošetrovacie práce, ktoré sú popísané v tomto návode na obsluhu. Ďalšie opravy smú vykonávať iba špecializovaní obchodníci.

Firma STIHL odporúča vykonávanie údržbárskych prác a opráv len u špecializovaného obchodníka STIHL. Špecializovaným obchodníkom STIHL sú pravidelne ponúkané školenia a odovzdávané technické informácie k dispozícii.

Pri opravách vmontujte iba také náhradné diely, ktoré schválila firma STIHL pre toto náradie alebo technicky rovnaké diely. Používajte len vysoko hodnotné náhradné diely. V opačnom prípade vzniká nebezpečenstvo úrazu alebo poškodenie náradia.

Firma STIHL odporúča používanie originálnych náhradných dielov STIHL.

Originálne náhradné diely STIHL sa dajú rozoznať podľa čísla náhradných dielov STIHL, podľa nápisu **STIHL** a eventuálne podľa značky náhradných dielov STIHL  (na drobných súčiastkach môže byť uvedená iba táto značka).

Likvidácia

Pri likvidácii dodržiavajte predpisy o likvidácii platné v danej krajine.

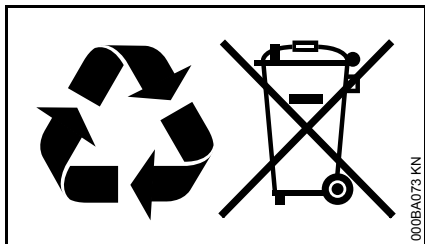

Výrobky STIHL nepatria do domového odpadu. Výrobok STIHL, akumulátor, príslušenstvo a obal odovzdajte na ekologickú recykláciu.

Aktuálne informácie o likvidácii dostanete u špecializovaného obchodníka STIHL.

EÚ vyhlásenie o zhode

ANDREAS STIHL AG & Co. KG
Badstr. 115
D-71336 Waiblingen

Nemecko

vyhlasuje na vlastnú zodpovednosť, že

Druh konštrukcie: Vysávač na mokré/suché vysávanie
Firemná značka: STIHL
Typ: SE 62, SE 62 E
Sériové ident. číslo: 4784

zodpovedá príslušným ustanoveniam smerníc 2011/65/EÚ, 2006/42/ES, 2014/30/EÚ a 2014/35/EÚ a výrobok bol vyvinutý a vyrobený v súlade s verziami nasledujúcich noriem platnými k dátumu výroby:

EN ISO 12100-1, EN ISO 12100-2,
EN 60335-1, EN 60335-2-2,
EN 55014-1, EN 55014-2,
EN 61000-3-2, EN 61000-3-3

Uschovanie technickej dokumentácie:

ANDREAS STIHL AG & Co. KG
Produktzulassung

Rok výroby, krajina pôvodu a číslo stroja sú uvedené na výrobku.

Waiblingen 7. 3. 2017

ANDREAS STIHL AG & Co. KG

v zastúpení

A handwritten signature in black ink, appearing to read 'Thomas Elsner'.

Thomas Elsner

Vedúci manažmentu výrobkov a služieb

The CE mark, consisting of the letters 'C' and 'E' in a stylized, bold font.

Inhoudsopgave

Met betrekking tot deze handleiding	292
Veiligheidsaanwijzingen en werktechniek	292
Leveringsomvang	297
Apparaat completeren	298
Apparaat op het lichtnet aansluiten	299
Apparaat inschakelen	300
Werken	301
Apparaat uitschakelen	302
Na de werkzaamheden	303
Reservoir legen	303
Filterelement reinigen	304
Filterelement vervangen	304
Onderhouds- en reinigingsvoorschriften	306
Slijtage minimaliseren en schade voorkomen	307
Opheffen van storingen	307
Belangrijke componenten	309
Technische gegevens	310
Reparatierichtlijnen	310
Milieuverantwoord afvoeren	311
EU-conformiteitsverklaring	311

Originele handleiding

Gedrukt op chloorvrij gebleekt papier.
Drukinkten bevatten plantaardige olie, papier is recyclebaar.© ANDREAS STIHL AG & Co. KG, 2017
0458-659-9921-A_VE3.L17.
0000006513_010_NL

SE 62, SE 62 E

Geachte cliënt(e),

Het doet ons veel genoegen dat u hebt
gekozen voor een kwaliteitsproduct van
de firma STIHL.

Dit product werd met moderne
productiemethoden en onder
uitgebreide kwaliteitscontroles
gefabricéerd. Er is ons alles aan
gelegen dat u tevreden bent met dit
apparaat en er probleemloos mee kunt
werken.

Wendt u zich met vragen over uw
apparaat tot uw dealer of de importeur.

Met vriendelijke groet,



Dr. Nikolas Stihl

Op deze handleiding rust auteursrecht. Alle rechten blijven voorbehouden, vooral het recht op verspreiding, vertaling en verwerking met elektronische systemen.

Met betrekking tot deze handleiding

Symbolen

Alle symbolen die op het apparaat zijn aangebracht worden in deze handleiding toegelicht.

Codering van tekstblokken

WAARSCHUWING

Waarschuwing voor kans op ongevallen en letsel voor personen alsmede voor zwaarwegende materiële schade.

LET OP

Waarschuwing voor beschadiging van het apparaat of afzonderlijke componenten.

Technische doorontwikkeling

STIHL werkt continu aan de verdere ontwikkeling van alle machines en apparaten; wijzigingen in de leveringsomvang qua vorm, techniek en uitrusting behouden wij ons daarom ook voor.

Aan gegevens en afbeeldingen in deze handleiding kunnen dan ook geen aanspraken worden ontleend.

Veiligheidsaanwijzingen en werktechniek



Speciale veiligheidsmaatregelen zijn bij dit apparaat nodig. De stroomaansluiting levert extra gevaar op.



De gehele handleiding voor de eerste ingebruikneming aandachtig doorlezen en voor later gebruik goed opbergen. Het niet in acht nemen van de handleiding kan levensgevaarlijk zijn.

WAARSCHUWING

- Kinderen of minderjarigen mogen niet met het apparaat werken. Kinderen onder toezicht houden om er zeker van te zijn dat deze niet met het apparaat kunnen spelen.
- Het apparaat alleen meegeven of uitlenen aan personen die met dit model en het gebruik ervan vertrouwd zijn – altijd de handleiding meegeven.
- Voor alle werkzaamheden aan het apparaat, bijv. schoonmaken, onderhoud, vervanging van onderdelen – **de netsteker uit de contactdoos trekken!**

De nationale veiligheidsvoorschriften, bijv. van beroepsgroepen, sociale instanties, arbeidsinspectie en andere in acht nemen.

Als het apparaat niet wordt gebruikt, het apparaat zo neerzetten dat niemand in gevaar kan worden gebracht. Het apparaat zo opbergen dat onbevoegden er geen

toegang toe hebben, de netkabel uit de contactdoos trekken.

Het apparaat mag alleen door die personen worden gebruikt, die zijn onderricht in het gebruik en het werken hiermee of kunnen aantonen dat zij veilig met het apparaat kunnen werken.

Het apparaat kan door personen met een beperkte lichamelijke, sensorische of verstandelijke handicap of bij gebrek aan ervaring en kennis worden gebruikt, indien deze onder toezicht staan en worden geïnstrueerd in een veilige omgang met het apparaat om de hiermee verbonden gevaren te begrijpen.

De gebruiker is verantwoordelijk voor ongevallen die andere personen of hun eigendommen overkomen, resp. voor de gevaren waaraan deze worden blootgesteld.

Wie voor het eerst met het apparaat werkt: door de verkoper of door een andere

deskundige laten demonstreren hoe men hiermee veilig kan werken.

Voor het begin van de werkzaamheden controleren of het apparaat in goede staat verkeert. Vooral op de netkabel, de netsteker en de veiligheidsinrichtingen letten.

De netkabel regelmatig op tekenen van beschadiging of veroudering controleren. Het apparaat niet in gebruik nemen als de netkabel niet in goede staat verkeert – **levensgevaar door elektrische schok!**

Het apparaat niet verplaatsen door aan de netkabel te trekken.

Op de contactdoos van het apparaat alleen elektrisch gereedschap aansluiten – zie "Apparaat op het lichtnet aansluiten" en "Apparaat inschakelen".

Voor het reinigen van het apparaat geen hogedrukreiniger gebruiken. Door de harde waterstraal kunnen onderdelen van het apparaat worden beschadigd.

Het bovenstuk van de zuiger nooit met water afspoelen – **kans op kortsluiting!**

Toebehoren en onderdelen

Alleen die onderdelen of toebehoren monteren die door STIHL voor dit apparaat zijn vrijgegeven of technisch gelijkwaardige onderdelen. Bij vragen hierover contact opnemen met een geautoriseerde dealer. Alleen hoogwaardige onderdelen of toebehoren monteren. Als dit wordt nagelaten is er kans op ongelukken of schade aan het apparaat.

STIHL adviseert originele STIHL onderdelen en toebehoren te monteren. Deze zijn qua eigenschappen optimaal op het product en de eisen van de gebruiker afgestemd.

Geen wijzigingen aan het apparaat aanbrengen – uw veiligheid kan hierdoor in gevaar worden gebracht. Voor persoonlijke en materiële schade die door het gebruik van niet-vrijgegeven

aanbouwapparaten wordt veroorzaakt is STIHL niet aansprakelijk.

Toepassingen

Het opzuigen van droge, niet-brandbare materialen (stof, vuil, glassplinters, spanen, zand enz.) en niet-brandbare vloeistoffen (afvalwater, gemorste sappen e.d.)



Geen hete materialen (hete as, brandbare, explosieve stoffen, gloeiende sigarettenpeuken enz.), geen brandgevaarlijke vloeistoffen (benzine, verdunners enz.), en ook geen agressieve vloeistoffen (zuren, logen) opzuigen – **brand-, resp. explosiegevaar!**

Het apparaat is niet geschikt voor het opzuigen van voor de gezondheid schadelijke stoffen.

Het gebruik van het apparaat voor andere doeleinden is niet toegestaan en kan leiden tot

ongelukken of schade aan het apparaat. Geen wijzigingen aan het apparaat aanbrengen – ook dit kan leiden tot ongelukken of schade aan het apparaat.

Apparaat vervoeren

Voor een veilig vervoer in en op de auto het apparaat zo met spanriemen bevestigen dat dit niet kan verschuiven of kantelen.

Het apparaat niet kantelen als er vloeistof in het reservoir zit.

Voor het vervoer alle vergrendelingen op het reservoir sluiten.

Voor aanvang van de werkzaamheden

Apparaat controleren

- De schakelaar moet gemakkelijk in stand **0** kunnen worden geplaatst
- De schakelaar moet in stand **0** staan

Het apparaat mag alleen in technisch goede staat worden gebruikt – **kans op ongelukken!**

Het apparaat alleen dan in gebruik nemen als alle componenten in goede staat verkeren en vast zijn gemonteerd.

Voor het opzuigen van vloeistoffen of natte materialen, de filterzak verwijderen en de werking van de vlotter controleren. Altijd met een filterelement werken.

Geen wijzigingen aan de bedieningselementen en de veiligheidsinrichtingen aanbrengen

Elektrische aansluiting

Kans op stroomschokken voorkomen:

- De spanning en de frequentie van het apparaat (zie typeplaatje) moeten corresponderen met de spanning en de frequentie van het elektriciteitsnet
- De netkabel, de netstekker en de verlengkabel op beschadigingen controleren. Beschadigde kabels, contrastekers en stekers of netkabels die niet aan de voorschriften voldoen mogen niet worden gebruikt

- Elektrische aansluiting alleen op de volgens voorschrift geïnstalleerde contactdoos
- Alleen verlengkabels gebruiken die voldoen aan de voorschriften voor het betreffende gebruik.
- Isolatie van de net- en verlengkabel, stekker en contrastekker in goede staat

De net- en verlengkabel correct neerleggen:

- Op de minimale doorsnede van de afzonderlijke kabels letten – zie "Apparaat elektrisch aansluiten"
- De netkabel zo neerleggen en markeren, dat deze niet kan worden beschadigd en er niemand in gevaar kan worden gebracht – **kans op struikelen!**
- Het gebruik van niet geschikte verlengkabels kan gevaarlijk zijn. Alleen verlengkabels gebruiken die zijn vrijgegeven voor gebruik in de buitenlucht

- en als zodanig zijn gecodeerd, waarbij tevens de kabeldoorsnede voldoende is voor het afgenomen vermogen
- De stekker en de contrastekker van de verlengkabel moeten spatwaterdicht zijn of zo worden neergelegd dat deze niet met water in aanraking kunnen komen – de stekker en de contrastekker van de verlengkabel mogen niet in het water liggen
- Niet langs randen, punten of scherpe voorwerpen laten schuren
- Niet in deur- of raamspionningen inklemmen
- Bij in elkaar gedraaide kabels – de netstekker uit de contactdoos trekken en de kabels uit de knoop halen
- De kabelhaspel altijd geheel afrollen, om brandgevaar door oververhitting te voorkomen

Tijdens de werkzaamheden



Bij beschadiging van de netkabel direct de netstekker uit de contactdoos trekken – **levensgevaar door elektrische schokken!**

De netkabel niet beschadigen door eroverheen te rijden, deze af te knellen of eraan te trekken.

De netstekker nooit uit de contactdoos trekken door aan de netkabel te trekken, maar door de netstekker vast te pakken.

Netstekers, netkabels en verlengkabels alsmede elektrische stekerverbindingen alleen met droge handen vastpakken.

Elektrische apparaten nooit met water afspuiten – **kans op kortsluiting!**

Bij dreigend gevaar, resp. in noodgevallen – de schakelaar in stand **0** plaatsen.

Het apparaat nooit onbeheerd laten draaien.

Het apparaat niet in de regen achterlaten.

Met het apparaat alleen staand werken. Het apparaat niet afdekken en op voldoende ventilatie voor de motor letten.

Alleen met een onbeschadigd filterelement zuigen.

Bij schuimvorming of vloeistoflekkage de werkzaamheden direct beëindigen, de netstekker uit de contactdoos trekken en het reservoir legen.

Als het apparaat niet volgens voorschrift (bijv. door geweld van buitenaf, door stoten of vallen) werd uitgeschakeld, dit voor het opnieuw in gebruik nemen beslist op een bedrijfszekere staat controleren – zie ook "Voor aanvang van de werkzaamheden". Vooral de correcte werking van de veiligheidsinrichtingen controleren. Een niet-bedrijfszeker apparaat in geen geval verder gebruiken. In geval van twijfel contact opnemen met een geautoriseerde dealer.

Voor het achterlaten van het apparaat: het apparaat uitschakelen – de netstekker uit de contactdoos trekken.

Na de werkzaamheden

De netstekker uit de contactdoos trekken

De netstekker nooit uit de contactdoos trekken door aan de netkabel te trekken, maar door de netstekker vast te pakken.

Stof en vuil op het apparaat verwijderen – geen vetoplossende middelen gebruiken.

Onderhoud en reparaties

WAARSCHUWING



Voor alle werkzaamheden aan het apparaat: de netstekker uit de contactdoos trekken.

- Alleen hoogwaardige onderdelen monteren. Als dit wordt nagelaten is er kans op ongelukken of schade aan het apparaat. Bij vragen hierover contact opnemen met een geautoriseerde dealer.
- Werkzaamheden aan het apparaat (bijv. het vervangen van een beschadigde netkabel) mogen, om gevaarlijke situaties te voorkomen, alleen worden uitgevoerd door geautoriseerde dealers of gekwalificeerde elektriciens.

Kunststof onderdelen reinigen met een doek. Agressieve reinigingsmiddelen kunnen het kunststof beschadigen.

De koelluchtsleuven in de motorbehuizing indien nodig reinigen.

Het apparaat regelmatig onderhouden. Alleen die onderhouds- en reparatiewerkzaamheden uitvoeren die in de handleiding staan beschreven. Alle andere

werkzaamheden laten uitvoeren door een geautoriseerde dealer.

STIHL adviseert originele STIHL onderdelen te monteren. Deze zijn qua eigenschappen optimaal op het apparaat en de eisen van de gebruiker afgestemd.

STIHL adviseert onderhouds- en reparatiewerkzaamheden alleen door de STIHL dealer te laten uitvoeren. De STIHL dealers nemen regelmatig deel aan scholingen en ontvangen Technische Informaties.

Leveringsomvang

SE 62

1x zuigslang 2,5 m

1x handbuis

2x aansluitzuigbuis

SE 62 E

1x zuigslang 3,5 m

1x handbuis

1x telescopische zuigbuis

Toebehoren in reservoir (vergaarbak)

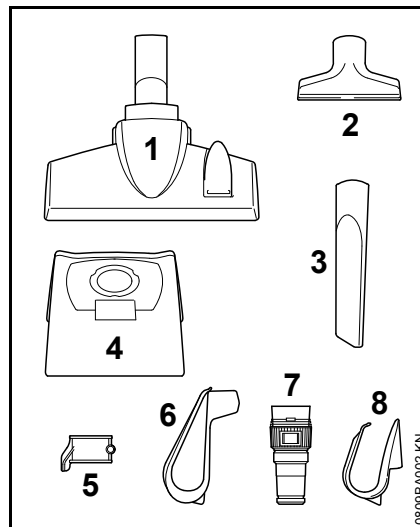

1x combi-vloerzuigmond (1)

1x universele zuigmond (2)

1x spletenzuigmond (3)

1x filterzak (4)

1x zuigbuis (5)

Extra alleen voor SE 62

1x houder voor netkabel (6)

Extra alleen voor SE 62 E

1x adapter voor elektrisch gereedschap (7)

1x houder voor netkabel (8)

Apparaat completeren

Voor de eerste ingebruikneming moeten verschillende onderdelen worden gemonteerd.

! WAARSCHUWING

De netstekker pas aansluiten op de contactdoos als het apparaat compleet is gemonteerd.

Reservoir (vergaarbak) openen en sluiten

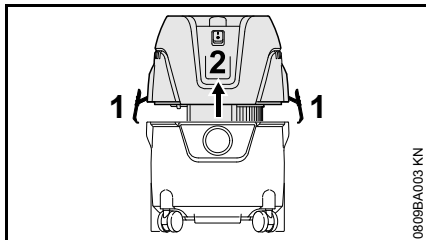

Opendraaien

- Klemsluitingen (1) openen
- Bovenstuk van de zuiger (2) recht naar boven toe wegnemen
- Toebehoren wegnemen en de filterzak aanbrengen – zie "Filterzak aanbrengen"

Sluiten

- Het bovenstuk van de zuiger (2) aanbrengen en de klemsluitingen (1) dichtdrukken – op de correcte montage van de klemmen letten

De filterzak aanbrengen

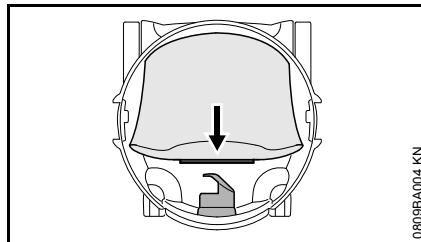

- De filterzakmof tot aan de aanslag op de zuiglangaansluitmond schuiven

Zuigslang en de handbuis monteren

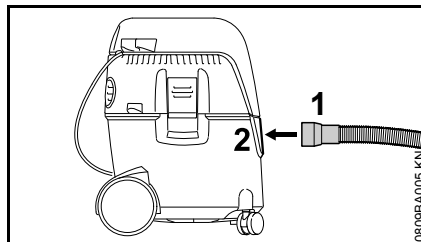

- Mof (1) van de zuigslang in de aanzuigmond (2) steken

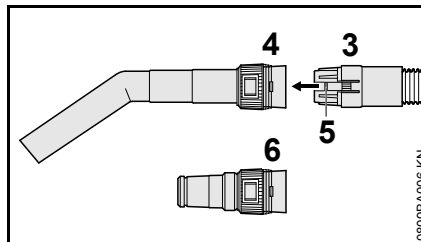

- Koppeling (3) van de zuigslang in de opname (4) van de handbuis schuiven – de vergrendeling (5) moet aangrijpen

Bij gebruik van de adapter voor elektrisch gereedschap (behoort tot de leveringsomvang van de SE 62 E):

- Koppeling (3) van de zuigslang in de opname (6) van de adapter voor elektrisch gereedschap schuiven – vergrendeling (5) moet aangrijpen

Holder voor netkabel

SE 62

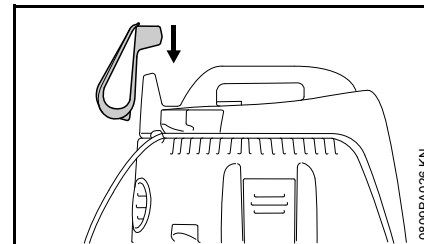

- Holder voor de netkabel over de opname op het bovenstuk van de zuiger steken

SE 62 E

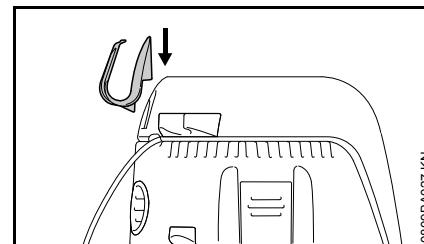

- Holder voor de netkabel bevestigen op de rechterlip op het bovenstuk van de zuiger

Zuigbuis

SE 62

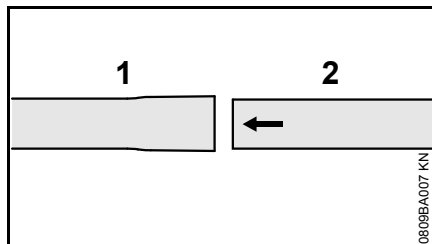

- De zuigbuizen (1) en (2) in elkaar schuiven

SE 62 E

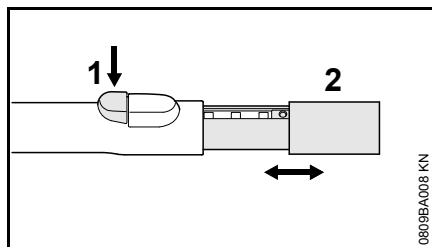

- Knop (1) indrukken
- Zuigbuis (2) in- of uitschuiven

Zuigbuis houder monteren

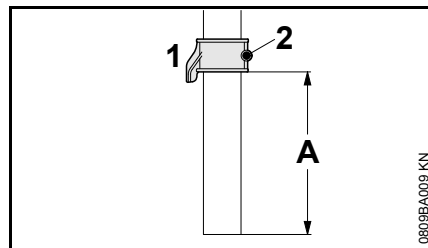

- Zuigbuis houder (1) over de zuigbuis schuiven (afstand A ca. 8 cm/3,150 inch) en met behulp van de bout (2) bevestigen

Toebehoren bevestigen

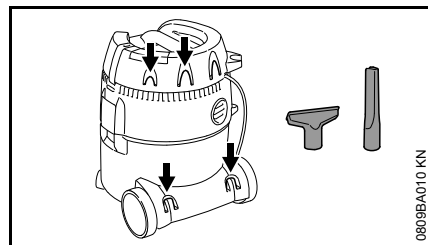

Toebehoren op de daarvoor bedoelde houders bevestigen – zoals afgebeeld.

Apparaat op het lichtnet aansluiten

De spanning en de frequentie van het apparaat (zie typeplaatje) moeten corresponderen met de spanning en de frequentie van het elektriciteitsnet.

De minimale beveiliging (zekering) van de netaansluiting moet overeenkomstig de technische gegevens zijn uitgevoerd – zie "Technische gegevens".

Het apparaat moet via een aardlekschakelaar op het elektriciteitsnet worden aangesloten, die de stroomtoevoer onderbreekt als de aardlekstroom hoger is dan 30 mA.

De netkabel moet voldoen aan IEC 60364 en aan de nationale voorschriften.

Verlengkabel

De verlengkabel moet qua constructie ten minste voldoen aan dezelfde eigenschappen als de netkabel van het apparaat. Op de codering (typebenaming) van de netkabel letten.

De aders in de kabel moeten, afhankelijk van de netspanning en de kabellengte, de vermelde minimale doorsnede hebben.

Kabellengte	Minimale doorsnede
220 V – 240 V:	
tot 20 m	1,5 mm ²
20 m tot 50 m	2,5 mm ²
100 V – 127 V:	
tot 10 m	AWG 14/2,0 mm ²
10 m tot 30 m	AWG 12/3,5 mm ²

Aansluiting op de contactdoos

Voor de aansluiting op het elektriciteitsnet, controleren of het apparaat is uitgeschakeld – zie "Apparaat uitschakelen"

- De netstekker van het apparaat op de netstekker van de verlengkabel in de volgens voorschrift geïnstalleerde contactdoos steken

Apparaat inschakelen

SE 62

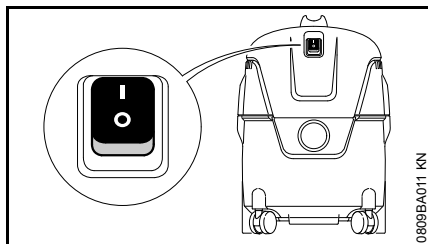

Schakelaarstanden:



Zuiger ingeschakeld



Zuiger uitgeschakeld

- Voor het inschakelen de schakelaar van het apparaat in stand I plaatsen

SE 62 E

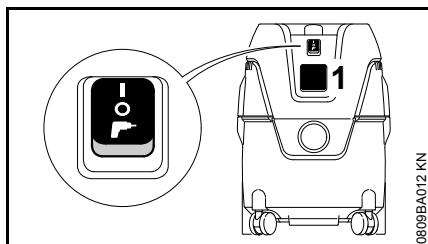

Elektrisch gereedschap kan op de contactdoos (1) worden aangesloten. Let op het aansluitvermogen op de contactdoos – zie "Technische gegevens".

- Voor het aansluiten van elektrisch gereedschap op de contactdoos (1) de zuiger en het aan te sluiten elektrische gereedschap uitschakelen

Bij elektrisch gereedschap met elektronische toerentalregeling wordt de vermogensopname van de zuiger aangepast.

Schakelaarstanden



Zuiger ingeschakeld – de contactdoos kan niet worden gebruikt



Zuiger uitgeschakeld



Zuiger bedrijfsklaar – het op de contactdoos aangesloten elektrische gereedschap schakelt de zuiger via de inschakelautomaat in en uit

- Voor het inschakelen de schakelaar in de betreffende schakelaarstand plaatsen

Werken

- Afhankelijk van de werkzaamheden met de zuiger – het speciale toebehoren selecteren en op de zuigbuis, de handbuis of de zuigslang (alleen adapter voor elektrisch gereedschap) aansluiten

Combi-vloerzuigmond

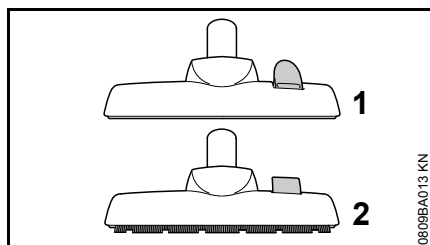

- Stand voor het zuigen van vloerbedekking (1)
- Stand voor het zuigen van gladde vloer (2)

Universeel mondstuk

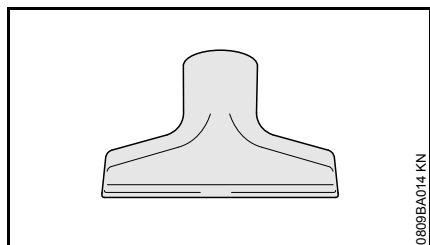

Voor het reinigen van gestoffeerde meubels of het interieur van de auto.

Spletenzuigmond

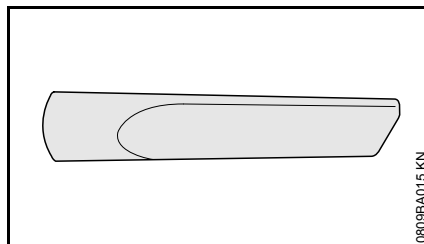

Voor het reinigen van diep zittend vuil, bijv. in hoeken of naden.

Adapter voor elektrisch gereedschap (behoort tot de leveringsomvang van de SE 62 E)

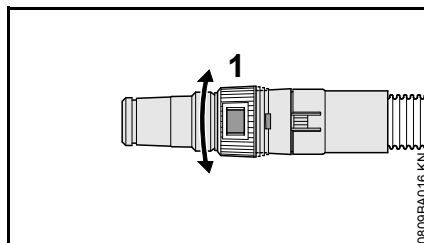

Voor de aansluiting van elektrisch gereedschap met afzuiging:

- Adapter voor elektrisch gereedschap op de zuigslang in plaats van op de handbuis aansluiten
- De zuigkracht met behulp van de verstelling (1) aan de betreffende werkzaamheden, resp. aan het betreffende elektrische gereedschap aanpassen

Droge stoffen opzuigen

! WAARSCHUWING

Brandbare stoffen mogen niet worden opgezogen.

Voor het opzuigen van droge stoffen dient de filterzak in het reservoir te zijn aangebracht. Het opgezogen materiaal kan daardoor gemakkelijk worden afgevoerd. Droog materiaal opzuigen zonder filterzak is eveneens mogelijk.



LET OP

Nooit zonder, of met een beschadigd filterelement werken.

Vloeistoffen opzuigen

! WAARSCHUWING

Brandbare vloeistoffen mogen niet worden opgezogen.

Voor het opzuigen van vloeistoffen moet in principe de filterzak worden verwijderd en de werking van de vlotter worden gecontroleerd. De vlotter onderbreekt de luchtstroom als het reservoir vol is. Als de zuiger uitsluitend voor nat zuigen wordt gebruikt moet het filterelement door een speciaal element (speciaal toebehoren) worden vervangen.

Na het opzuigen van vloeistoffen is het filterelement vochtig. Een vochtig filterelement kan sneller verstopt raken als er droog materiaal wordt opgezogen. Het filterelement moet daarom eerst

worden gedroogd, voordat er droge stoffen worden opgezogen, of door een droog filterelement worden vervangen.

Blaasstand

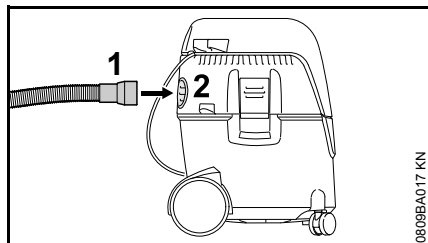

Op moeilijk bereikbare plaatsen en overal daar waar zuigen niet mogelijk of zinvol is.

- Zuigslang van de zuigaansluitmond lostrekken
- Zuigslang (1) in de blaasmond (2) steken

Zuigkracht regelen

De zuigkracht kan indien nodig met behulp van de verstelring worden aangepast om lichte vloerbedekking o. d. niet los te trekken van de vloer:

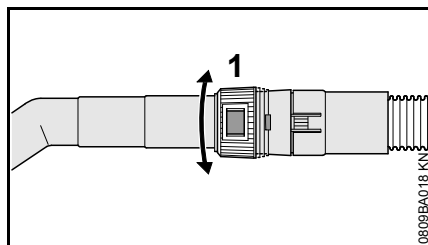

- Verstelring (1) verdraaien en zo de zuigkracht aanpassen aan de betreffende werkzaamheden

Apparaat uitschakelen

SE 62

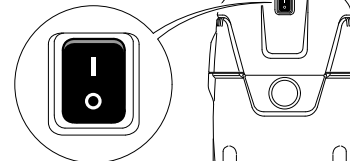

SE 62 E

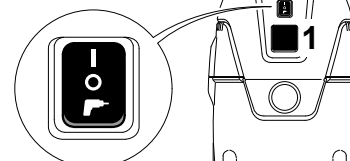

- Schakelaar in stand O plaatsen
- De netstekker uit de contactdoos trekken

Na de werkzaamheden

- Het reservoir legen, de zuiger reinigen

Na het opzuigen van vloeistoffen:

- Het bovenstuk van de zuiger wegnemen, zodat het filterelement kan drogen

SE 62

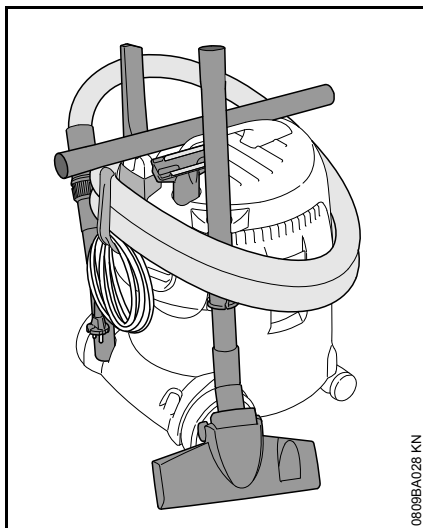

- Netkabel opwickelen en op de houder hangen
- De zuigbuis, de zuigslang en het toebehoren op de hiervoor bedoelde houders bevestigen
- De zuiger in een droge ruimte opslaan en beschermen tegen onbevoegd gebruik

SE 62 E

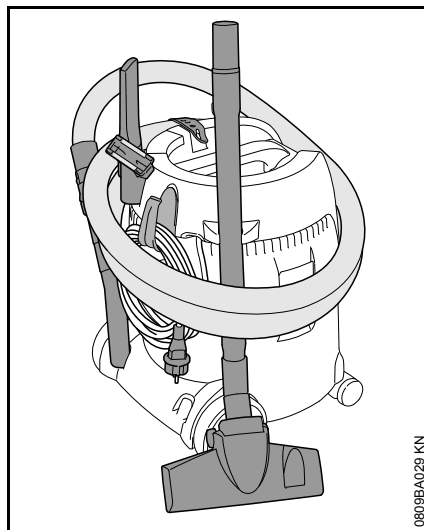

- Netkabel opwickelen en met het elastiek bevestigen
- De zuigbuis, de zuigslang en het toebehoren op de hiervoor bedoelde houders bevestigen
- De zuiger in een droge ruimte opslaan en beschermen tegen onbevoegd gebruik

Reservoir legen

- Zuiger uitschakelen
- De netstekker uit de contactdoos trekken
- Reservoir (vergaarbak) openen – zie "Apparaat completeren"

Bij droog zuigen zonder filterzak en bij nat zuigen

- Zuigslang van de zuigaansluitmond lostrekken
- Het reservoir legen en het vuil volgens de wettelijke voorschriften op de daarvoor bestemde plaats inleveren

Bij droog zuigen met filterzak

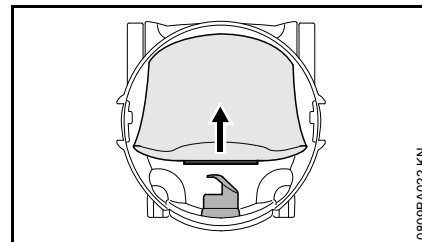

- De filterzakmof lostrekken van de zuigslangaansluitmond en met de schuif afsluiten
- De filterzak voorzichtig uit het reservoir nemen en volgens de wettelijke voorschriften de filterzak op de daarvoor bestemde plaats inleveren

- Nieuwe filterzak in het reservoir plaatsen (instructie op de filterzak)
- De filterzakmof tot aan de aanslag op de zuigslangaansluitmond schuiven

Reservoir (vergaarbak) sluiten

- De rand van het reservoir reinigen
- Bovenstuk zuiger aanbrengen – zie "Apparaat completeren"
- Voor het bevestigen van de zuigslang de mof van de zuigslang en de zuigaansluitmond reinigen

Filterelement reinigen

- Schuif op de handbuis dichtschuiven
- Zuiger inschakelen

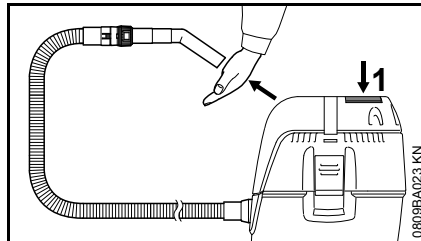

- De opening van de handbuis stevig tegen een vlak vlak drukken of met de hand afsluiten
- Knop (1) voor de filterreiniging 3x indrukken

Het op het filter neergeslagen stof wordt hierbij verwijderd.

Filterelement vervangen

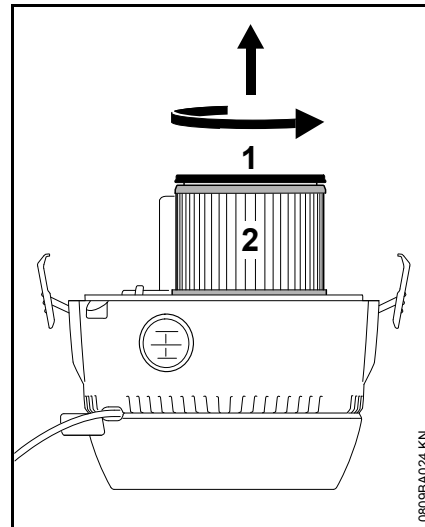

- De netstekker uit de contactdoos trekken
- Het bovenstuk van de zuiger wegnemen en omdraaien
- Deksel (1) in de richting van de pijl draaien en wegnemen
- Filterelement (2) lostrekken en volgens de wettelijke voorschriften het filter op de daarvoor bestemde plaats inleveren
- Werking van de vlotter controleren: bij het omkeren van het bovenstuk van de zuiger moet de vlotter gemakkelijk bewegen
- Nieuw filterelement in omgekeerde volgorde monteren
- Bovenstuk zuiger monteren



Nooit zonder, of met een beschadigd
filterelement werken.

Onderhouds- en reinigingsvoorschriften

Onderstaande gegevens zijn gebaseerd op normale bedrijfsomstandigheden. Onder zware omstandigheden (veel stofoverlast enz.) en bij langere werktijden per dag dienen de gegeven intervallen navenant te worden verkort.		Voor begin van de werkzaamheden	Na beëindigen van de werkzaamheden, resp. dagelijks	Wekelijks	Maandelijks	Bij storingen	Bij beschadiging	Indien nodig
Complete apparaat	visuele controle (staat)	X						
	reinigen		X					
netkabel	controleren	X						
	vervangen door geautoriseerde dealer ¹⁾						X	
schakelaar	werking controleren	X						
	vervangen door geautoriseerde dealer ¹⁾					X	X	
Koelluchtsleuven in de motorbehuizing	reinigen							X
Filterzak	vervangen							X
Filterelement	reinigen							X
	vervangen						X	
Reservoir	leggen		X					
Bereikbare bouten en moeren	natrekken							X
Veiligheidssticker	vervangen						X	

¹⁾ STIHL adviseert de STIHL dealer

Slijtage minimaliseren en schade voorkomen

Het aanhouden van de voorschriften in deze handleiding voorkomt overmatige slijtage en schade aan het apparaat.

Gebruik, onderhoud en opslag van het apparaat moeten net zo zorgvuldig plaatsvinden als staat beschreven in de handleiding.

De gebruiker is zelf verantwoordelijk voor alle schade die door het niet in acht nemen van de veiligheids-, bedienings- en onderhoudsaanwijzingen wordt veroorzaakt. Dit geldt in het bijzonder voor:

- niet door STIHL vrijgegeven wijzigingen aan het product
- het gebruik van gereedschappen of toebehoren die niet voor het apparaat zijn vrijgegeven, niet geschikt of kwalitatief minderwaardig zijn
- het niet volgens voorschrift gebruikmaken van het apparaat
- gebruik van het apparaat bij sportmanifestaties of wedstrijden
- vervolgschade door het blijven gebruiken van het apparaat met defecte onderdelen

Onderhoudswerkzaamheden

Alle in het hoofdstuk „Onderhouds- en reinigingsvoorschriften“ vermelde werkzaamheden moeten regelmatig worden uitgevoerd. Voorzover deze onderhoudswerkzaamheden niet door de gebruiker zelf kunnen worden

uitgevoerd, moeten deze worden overgelaten aan een geautoriseerde dealer.

STIHL adviseert onderhouds- en reparatiewerkzaamheden alleen door de STIHL dealer te laten uitvoeren. De STIHL dealers worden regelmatig geschoold en hebben de beschikking over technische informatie.

Als deze werkzaamheden niet of onvakkundig worden uitgevoerd kan er schade ontstaan waarvoor de gebruiker zelf verantwoordelijk is. Hiertoe behoren onder andere:

- schade aan de elektromotor ten gevolge van niet tijdig of niet correct uitgevoerde onderhoudswerkzaamheden (bijv. onvoldoende reiniging van de koelluchtgeleiding)
- schade door verkeerde elektrische aansluiting (spanning, te lichte bedrading)
- corrosie- en andere vervolgschade ten gevolge van onjuiste opslag
- schade aan het apparaat ten gevolge van gebruik van kwalitatief minderwaardige onderdelen

Aan slijtage onderhevige delen

Sommige onderdelen van het motorapparaat staan ook bij gebruik volgens de voorschriften aan normale slijtage bloot en moeten, afhankelijk van de toepassing en de gebruiksduur, tijdig worden vervangen. Hiertoe behoren o.a.:

- filterelement, filterzak

Opheffen van storingen

Storing: motor loopt niet aan

Oorzaak	Remedie
Netzekering is uitgeschakeld	Netzekering controleren, resp. inschakelen

Storing: motor draait niet in automodus

Oorzaak	Remedie
Elektrisch gereedschap defect of niet correct aangesloten	Werking elektrisch gereedschap controleren, resp. stekker correct in de contactdoos steken

Storing: zuigcapaciteit loopt terug

Oorzaak	Remedie
Filterzak vol	Zie "Reservoir legen"
Zuigslang, -mond verstopt	Zuigslang, -mond reinigen
Filterelement vervuild	Zie "Filterelement reinigen", resp. "Filterelement vervangen"
Afdichting tussen bovenstuk zuiger en reservoir defect	Afdichting reinigen, resp. vervangen

**Storing: geen zuigcapaciteit bij nat
zuigen**

Oorzaak	Remedie
Reservoir vol (vlot- ter sluit de aanzuigopening af)	Zie "Reservoir leggen"

Belangrijke componenten

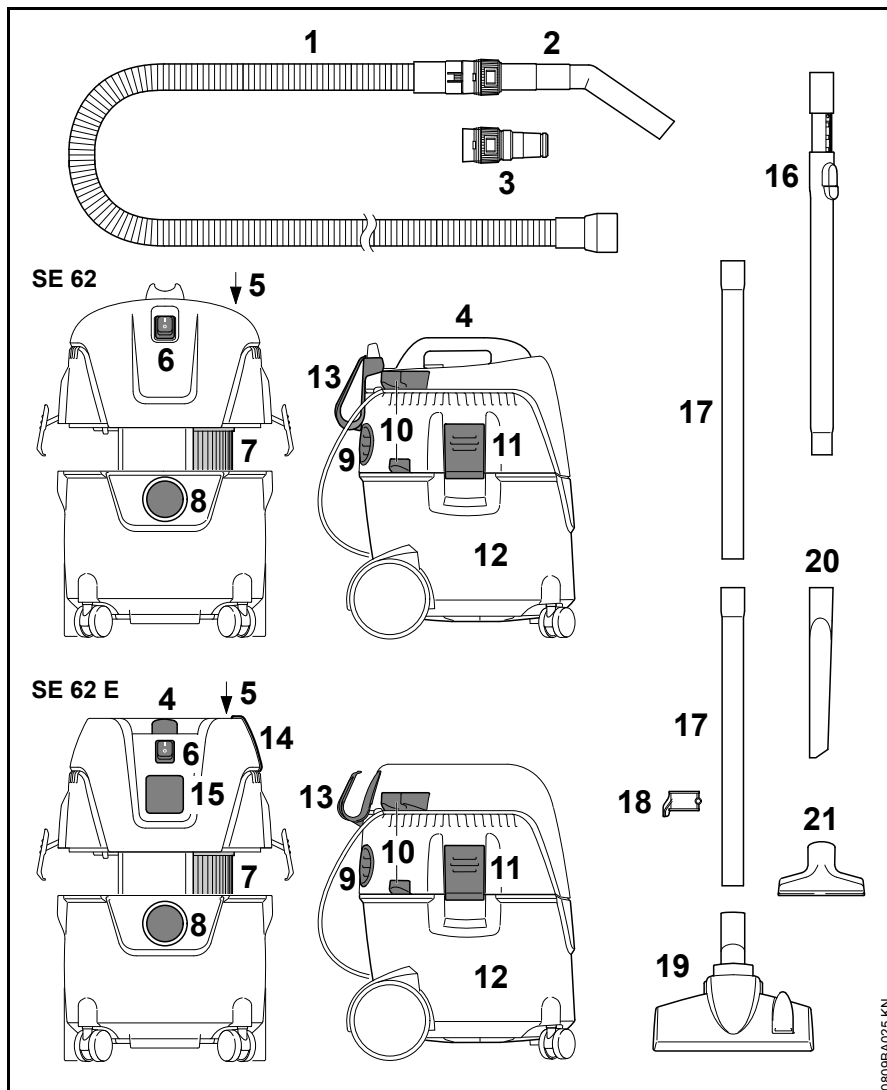

- 1 Zuigslang
- 2 Handbuis
- 3 Adapter voor elektrisch gereedschap¹⁾
- 4 Handgreep
- 5 Knop filterreiniging
- 6 Schakelaar
- 7 Filter
- 8 Aansluiting zuigslang in de zuigstand
- 9 Blaasaansluitmond en de aansluiting zuigslang in de blaasstand
- 10 Houders voor zuigbuis
- 11 Klem
- 12 Tank
- 13 Houder voor netkabel
- 14 Elastiek – houder voor zuigslang¹⁾
- 15 Contactdoos¹⁾
- 16 Telescopische zuigbuis¹⁾
- 17 Zuigbuizen
- 18 Zuigbuis houder
- 19 Combi-vloerzuigmond
- 20 Spletzuigmond
- 21 Universeel mondstuk

¹⁾ Behoort tot de leveringsomvang van de SE 62 E

Technische gegevens

Motor

Nominale spanning:	220 - 240 V
Frequentie:	50 Hz
Aansluitvermogen max:	1400 W
Aansluitvermogen volgens EN 60335-2-2:	1000 W
Aansluitvermogen contactdoos SE 62 E:	2000 W
Netzekering:	16 A 10 A ¹⁾
Beveiligingsklasse SE 62:	II <input type="checkbox"/>
Beveiligingsklasse SE 62 E:	I
Beveiligingstype:	IP X4
¹⁾ Alleen CH, AR	

Technische specificaties

Max. zuigcapaciteit lucht:	3600 l/min
Maximumonderdruk:	210 mbar

Afmetingen

SE 62

Lengte ca.:	385 mm
Breedte ca.:	377 mm
Hoogte ca.:	506 mm
Inhoud reservoir:	20 l
Lengte zuigslang:	2,5 m
Binnendiameter zuigslang:	32 mm

SE 62 E

Lengte ca.:	385 mm
Breedte ca.:	377 mm
Hoogte ca.:	485 mm
Inhoud reservoir:	20 l
Lengte zuigslang:	3,5 m
Binnendiameter zuigslang:	32 mm

Gewicht

SE 62

Bedrijfsklaar:	7,5 kg
----------------	--------

SE 62 E

Bedrijfsklaar:	8 kg
----------------	------

Geluidswaarden

Geluidrukniveau L_p volgens EN 60704-1 (1 m afstand)

70,9 dB(A)

Voor het geluidrukniveau bedraagt de K-waarde volgens RL 2006/42/EG = 2 dB(A).

REACH

REACH staat voor een EG voorschrift voor de registratie, classificatie en vrijgave van chemicaliën.

Informatie met betrekking tot het voldoen aan het REACH voorschrift (EG) nr. 1907/2006 zie www.stihl.com/reach

Reparatierichtlijnen

Door de gebruiker van dit apparaat mogen alleen die onderhouds- en reinigingswerkzaamheden worden uitgevoerd die in deze handleiding staan beschreven. Verdergaande reparaties mogen alleen door geautoriseerde dealers worden uitgevoerd.

STIHL adviseert onderhouds- en reparatiewerkzaamheden alleen door de STIHL dealer te laten uitvoeren. De STIHL dealers worden regelmatig geschoold en hebben de beschikking over Technische informatie.

Bij reparatiewerkzaamheden alleen onderdelen inbouwen die door STIHL voor dit apparaat zijn vrijgegeven of technisch gelijkwaardige onderdelen. Alleen hoogwaardige onderdelen monteren. Als dit wordt nagelaten is er kans op ongelukken of schade aan de apparaat.

STIHL adviseert originele STIHL onderdelen te monteren.

Originele STIHL onderdelen zijn te herkennen aan het STIHL onderdeelnummer, aan het logo **STIHL** en, indien aanwezig, aan het STIHL onderdeellogo  (op kleine onderdelen kan dit logo ook als enig teken voorkomen.).

Milieuverantwoord afvoeren

Bij het milieuvriendelijk verwerken moeten de nationale voorschriften met betrekking tot afvalstoffen in acht worden genomen.

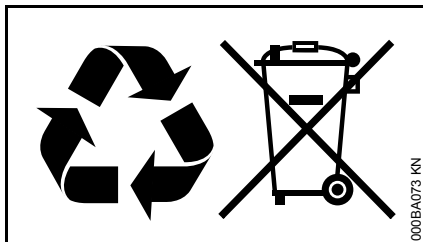

STIHL producten behoren niet bij het huisvuil. STIHL producten, accu's, toebehoren en verpakking moeten worden ingeleverd voor een milieuvriendelijke recycling.

Actuele informatie betreffende het milieuvriendelijk verwerken van accu's is verkrijgbaar bij de STIHL dealer.

EU-conformiteitsverklaring

ANDREAS STIHL AG & Co. KG
Badstr. 115
D-71336 Waiblingen

Duitsland

verklaart als enige verantwoordelijke, dat

Constructie: alleszuiger
Fabrieksmerk: STIHL
Type: SE 62, SE 62 E
Serie-identificatie: 4784

voldoen aan de betreffende bepalingen van de richtlijnen 2011/65/EU, 2006/42/EG, 2014/30/EU en 2014/35/EU en in overeenstemming met de ten tijde van de productiedatum geldende versies van de volgende normen zijn ontwikkeld en geproduceerd:

EN ISO 12100-1, EN ISO 12100-2,
EN 60335-1, EN 60335-2-2,
EN 55014-1, EN 55014-2,
EN 61000-3-2, EN 61000-3-3

Bewaren van technische documentatie:

ANDREAS STIHL AG & Co. KG
Produktzulassung

Het productiejaar, het productieland en het machinenummer staan vermeld op het apparaat.

Waiblingen, 07.03.2017

ANDREAS STIHL AG & Co. KG

Bij volmacht

Thomas Elsner

Hoofd productmanagement en services

Содержание

К данной инструкции по эксплуатации	313
Указания по технике безопасности и технике работы	313
Объем поставки	319
Комплектация устройства	320
Электрическое подключение устройства	322
Включение устройства	322
Работы	323
Выключение устройства	325
После работы	325
Опустошение ёмкости	326
Чистка элемента фильтра	327
Замена элемента фильтра	327
Указания по техобслуживанию и техническому уходу	328
Минимизация износа, а также избежание повреждений	329
Устранение неполадок в работе	330
Важные комплектующие	331
Технические данные	332
Указания по ремонту	333
Устранение отходов	333
Сертификат соответствия ЕС	333
Адреса	334

Уважаемые покупатели,

большое спасибо за то, что вы решили приобрести высококачественное изделие фирмы STIHL.

Данное изделие было изготовлено с применением передовых технологий производства, а также с учетом всех необходимых мер по обеспечению качества. Мы стараемся делать все возможное, чтобы Вы были довольны данным агрегатом и могли беспрепятственно работать с ним.

При возникновении вопросов относительно Вашего агрегата, просим вас обратиться, к Вашему дилеру или непосредственно в нашу сбытовую компанию.

Ваш



Др. Nikolas Stihl

STIHL®

Данная инструкция по эксплуатации защищена авторским правом. Компания оставляет за собой все права, особенно право на распространение, перевод и обработку материала с помощью электронных систем.

К данной инструкции по эксплуатации

Символы на картинках

Все символы на картинках, которые нанесены на устройство, объясняются в данной инструкции по эксплуатации.

Обозначение разделов текста



ПРЕДУПРЕЖДЕНИЕ

Предупреждение об опасности несчастного случая и травмы для людей а также тяжёлого материального ущерба.



УКАЗАНИЕ

Предупреждение о возможности повреждения устройства либо отдельных комплектующих.

Техническая разработка

Компания STIHL постоянно работает над дальнейшими разработками всех машин и устройств; поэтому права на все изменения комплектации поставки в форме, технике и оборудовании мы должны оставить за собой.

Поэтому относительно указаний и рисунков данной инструкции по эксплуатации не могут быть предъявлены никакие претензии.

Указания по технике безопасности и технике работы



Для данного устройства требуются особые меры безопасности. Место подключения к электросети представляет собой особый источник опасности.



Перед первичным вводом в эксплуатацию внимательно ознакомьтесь с инструкцией по эксплуатации, хранить ее в надёжном месте для последующего пользования. Несоблюдение инструкции по эксплуатации может оказаться опасным для жизни.

⚠ ПРЕДУПРЕЖДЕНИЕ

- Несовершеннолетние дети не допускаются к работе с агрегатом. Присматривать за детьми, чтобы гарантировать, что они не будут играть с агрегатом.
- Агрегат разрешается передавать или давать напрокат только тем людям, которые хорошо ознакомлены с данной моделью и обучены обращению с ней – при этом, всегда должна прилагаться инструкция по эксплуатации.
- Перед началом любых работ на агрегате, например, чисткой, техобслуживанием, заменой комплектующих – **вынимать штепсельную вилку!**

Соблюдать действующие в данной стране правила безопасности, например, профсоюзов, фондов социального страхования, органов по охране труда и других учреждений.

При не использовании агрегат следует отставить в сторону так, чтобы он никому не мешал. Защитить агрегат от несанкционированного использования, извлечь штепсельную вилку из розетки.

Устройство может использоваться только теми, кто получил инструкции по эксплуатации и хорошо ознакомлен с обслуживанием устройства, или предъявит доказательство того, что может безопасно работать с ним.

Устройство может использоваться лицами с ограниченными физическими, сенсорными или умственными способностями или нехваткой опыта и знаний, если они находятся под наблюдением и обучены безопасному обращению с агрегатом, чтобы понимать связанные с этим угрозы.

Пользователь несет ответственность за несчастные случаи или

опасности, угрожающие другим людям либо их имуществу.

Каждый работающий с агрегатом впервые: должен быть проинструктирован специализированным дилером или другим специалистом, как следует правильно обращаться с агрегатом.

Перед каждым началом работы необходимо проверить соответствует ли состояние агрегата предписаниям. Особое внимание необходимо обратить на соединительный кабель, штепсельную вилку и устройства безопасности.

Подсоединительный провод регулярно контролировать на наличие следов повреждения либо старение. Устройство с неисправным подсоединительным проводом не вводить в эксплуатацию – **опасность для жизни из-за удара током!**

Соединительный кабель не использовать для перетаскивания либо транспортировки агрегата.

К штепсельной розетке устройства подсоединять только электроинструменты – см. "Электрическое подсоединение устройства" и "Включение устройства".

Для чистки самого устройства не использовать мойку высокого давления. Сильная струя воды может повредить детали агрегата.

Верхнюю часть пылесоса никогда не опрыскивать водой – **опасность короткого замыкания!**

Принадлежности и запасные части

Устанавливать только те детали и принадлежности, которые допущены компанией STIHL для данного агрегата или абсолютно идентичны технически. При возникновении вопросов обратиться к специализированному дилеру. Применять только

высококачественные детали и принадлежности. В противном случае существует опасность возникновения несчастных случаев или повреждения агрегата.

Компания STIHL рекомендует применение оригинальных деталей и принадлежностей STIHL. Они оптимально согласованы по своим свойствам с агрегатом и соответствуют требованиям пользователя.

Не вносить какие-либо изменения в конструкцию агрегата – это может отрицательно сказаться на безопасности.

Компания STIHL снимает с себя ответственность за ущерб, нанесенный людям и имуществу, вследствие применения не допущенных к эксплуатации навесных устройств.

Области применения

Всасывание сухих, не горючих материалов (пыли, осколков стекла, стружки,

песка, и т.д.) и не горючих жидкостей (грязной воды, пролитых соков и т.п.)



Никогда не всасывать горячие материалы (например, горячую золу, горючую взрывоопасную пыль, тлеющие окурки и т.п.) или огнеопасные жидкости (бензин, разбавители и т.д.), а также агрессивные жидкости (кислоты, щелочи) – **опасность возникновения пожара или взрыва!**

Устройство не подходит для всасывания опасной для здоровья пыли.

Применение агрегата для других целей не допускается, так как это может привести к несчастным случаям или повреждению агрегата. Не вносить какие-либо изменения в конструкцию

устройства – также и это может привести к несчастным случаям или повреждению устройства.

Транспортировка агрегата

Для надежной транспортировки на транспортном средстве агрегат прочно закрепить с помощью ремней от возможного соскальзывания и опрокидывания.

Устройство не опрокидывать, если жидкость находится в ёмкости.

Перед транспортировкой все фиксации на ёмкости закрыть.

Перед началом работы

Проверка агрегата

- Выключатель должен легко устанавливаться в положении 0.
- Выключатель должен находиться в позиции 0.

Агрегат должен эксплуатироваться только в надежном

эксплуатационном состоянии – **опасность несчастного случая!**

Ввод агрегата в эксплуатацию разрешается только в том случае, если не повреждена ни одна из деталей.

Перед всасыванием жидкостей либо влажных материалов необходимо удалить фильтрующий мешок и проверить функционирование поплавка. Всегда работать только с фильтрующим элементом.

Не вносить какие-либо изменения в устройства управления или устройства безопасности

Присоединение к электросети

Уменьшение опасности удара током:

- Напряжение и частота агрегата (см. заводскую табличку) должны совпадать с напряжением и частотой сети
- Проверить, не повреждены ли соединительный кабель, штепсельная вилка и удлинительный кабель. Повреждённые кабели, муфты и вилки или не соответствующие предписаниям соединительные провода применять не разрешается.
- Электропитание подключается только к розетке, установленной согласно соответствующим предписаниям

- Применять только удлинительные кабели, соответствующие предписаниям для данного случая применения.
- Изоляция соединительного и удлинительного кабелей, вилки и муфты находится в безупречном состоянии

Соединительный и удлинительный кабели укладывать надлежащим образом:

- Соблюдать минимальные поперечные сечения отдельных кабелей – см. "Подключение агрегата к электросети"
- При прокладке и маркировке соединительного кабеля следить за тем, чтобы не повредить кабель и чтобы никто не подвергался опасности – **осторожно, можно споткнуться!**

- Использование несоответствующих удлинительных кабелей может быть опасным. Использовать только те удлинительные кабели, которые допускаются для внешнего применения и обозначены соответствующим образом, а также имеют достаточное поперечное сечение
- Штекер и муфта удлинительного кабеля должны быть защищены от попадания воды либо должны быть уложены таким образом, чтобы они не контактировали с водой – штекер и муфта удлинительного кабеля не должны лежать в воде.
- Не допускать истирание о кромки, остроконечные либо острые предметы.
- Не раздавливать в дверных или оконных щелях.

- При переплетении кабелей – вытянуть штепсельную вилку и распутать кабель.
- Барабан для кабеля разматывать всегда полностью, во избежание опасности возникновения пожара вследствие перегрева.

Во время работы



При повреждении соединительного провода немедленно извлечь из розетки штепсельную вилку – **опасность для жизни вследствие поражения электрическим током!**

Следите за исправностью соединительного кабеля, не допускайте его повреждения вследствие переезда, расплющивания, разрыва и т.п.

Извлекайте штепсельную вилку из розетки, держась не за соединительный кабель, а за саму вилку.

Штепсельную вилку, соединительный и удлинительный провод, а также электрические штекерные соединения брать только сухими руками.

Электроустройства никогда не опрыскивать водой – **опасность короткого замыкания!**

Если угрожает опасность либо в аварийной ситуации – переключатель установить на 0.

Агрегат ни в коем случае не должен работать без присмотра.

Агрегат не оставлять под дождем.

Агрегат эксплуатировать только в положении стоя. Во время работы агрегат не прикрывать, следить за достаточной вентиляцией двигателя.

Всасывание производить только с неповреждённым элементом фильтра.

При образовании пены либо выходе жидкости немедленно завершить работу, вынуть штепсельную вилку и опустошить ёмкость.

В случае если агрегат подвергся нагрузке не по назначению (например, воздействие силы в результате удара или падения), то перед дальнейшей работой обязательно проверить эксплуатационное состояние агрегата, см. также раздел "Перед началом работы". Проверить работу защитных механизмов. Запрещается продолжать эксплуатировать устройство, если его эксплуатационная надёжность не обеспечена в полной мере В сомнительном случае обратиться к специализированному дилеру.

Прежде чем оставить агрегат: его следует выключить – вынуть штепсельную вилку.

По окончании работы

Штепсельную вилку извлечь из розетки

Извлекайте штепсельную вилку из розетки, держась не за соединительный кабель, а за саму вилку.

Агрегат очистить от пыли и грязи – не применять жирорастворители.

Ремонт и техническое обслуживание

ПРЕДУПРЕЖДЕНИЕ



Перед началом проведения работ на агрегате: извлечь штепсельную вилку из розетки.

- Использовать только высококачественные комплектующие. В противном случае существует опасность возникновения несчастных случаев или

повреждения агрегата. При возникновении вопросов обратиться к специализированному дилеру.

- Работы на устройстве (например, замена соединительного кабеля) должны производиться только дилерами или квалифицированными электриками, во избежание возникновения опасностей.

Пластмассовые детали следует очищать тряпкой. Острые предметы при чистке могут повредить полимерные детали

При необходимости очистить ребра охлаждения воздухом на корпусе двигателя.

Выполнять регулярное техобслуживание агрегата. Производить только те работы по техобслуживанию и ремонту, которые описаны в данной инструкции по эксплуатации. Все другие виды работ следует

поручать
специализированному
дилеру.

Компания STIHL
рекомендует использовать
оригинальные
комплектующие STIHL. Они
по своим характеристикам
оптимально подходят для
агрегата и соответствуют
требованиям пользователя.

Компания STIHL
рекомендует поручать
проведение работ по
техобслуживанию и ремонту
только
специализированному
дилеру STIHL.
Специализированные
дилеры STIHL регулярно
посещают обучения и в их
распоряжение
предоставляется
техническая информация.

Объем поставки

SE 62

- 1x всасывающий шланг 2,5 м
- 1x ручная трубка
- 2x съемная всасывающая трубка

SE 62 E

- 1x всасывающий шланг 3,5 м
- 1x ручная трубка
- 1x телескопическая всасывающая трубка

Принадлежности в резервуаре

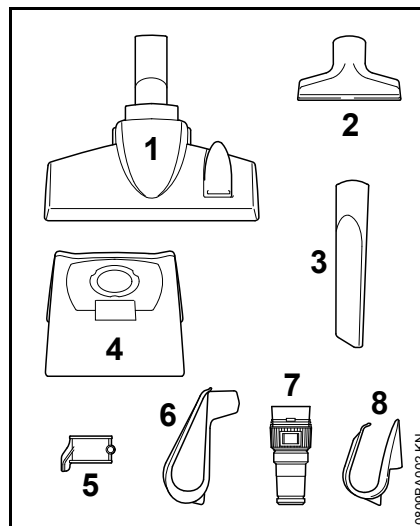

1x комбинированная насадка для
пола (1)

1x универсальная насадка (2)

1x насадка для швов (3)

1x фильтр-мешок (4)

1x держатель для всасывающей
трубки (5)

дополнительно только для SE 62

1x держатель для соединительного
провода (6)

дополнительно только для SE 62 E

1x адаптер для
электроинструмента (7)

1x держатель для соединительного
провода (8)

Комплектация устройства

Перед первым введением в эксплуатацию нужно установить различные комплектующие детали.

! ПРЕДУПРЕЖДЕНИЕ

Если агрегат смонтирован полностью, штепсельную вилку следует вставить в розетку.

Открыть и закрыть резервуар

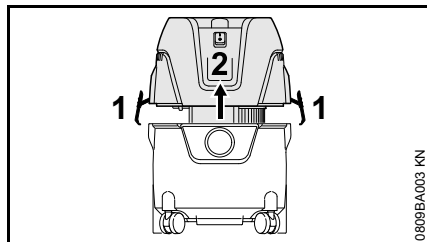

Открыть

- Открыть зажимы (1)
- Снять верхнюю часть пылесоса (2), подняв её вертикально вверх
- Извлечь принадлежности и вложить фильтр-мешок – см. "Вложить фильтр-мешок"

Закреть

- Установить верхнюю часть пылесоса (2) и закрыть зажимы (1) – следить за правильной посадкой зажимов

Вложить фильтр- мешок

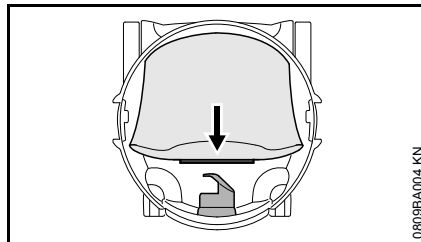

- Насадить муфту фильтр-мешка до упора на всасывающий штуцер

Установить всасывающий шланг и ручную трубку

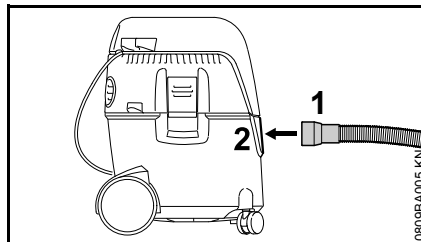

- Вставить муфту (1) всасывающего шланга во всасывающий штуцер (2)

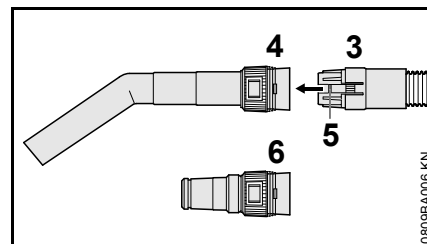

- Вставить муфту (3) всасывающего шланга в гнездо (4) на ручной трубке – фиксатор (5) должен защелкнуться

При использовании адаптера для электроинструментов (входит в объем поставки SE 62):

- Вставить муфту (3) всасывающего шланга в гнездо (6) адаптера для электроинструмента – фиксатор (5) должен защелкнуться

Держатель для соединительного провода

SE 62

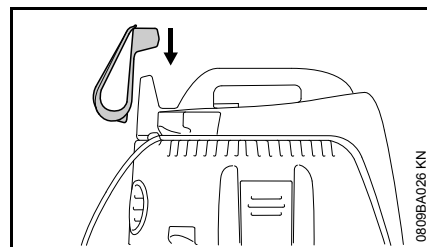

- Вставить держатель для соединительного провода через место крепления в верхней части пылесоса

SE 62 E

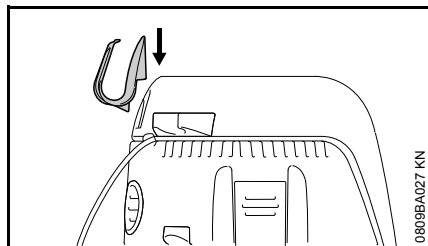

- Закрепить держатель для соединительного провода на правом захвате в верхней части пылесоса

Всасывающая труба

SE 62

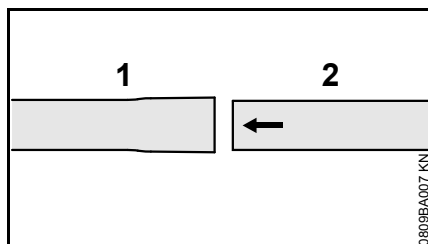

- Соединить всасывающие трубки (1) и (2)

SE 62 E

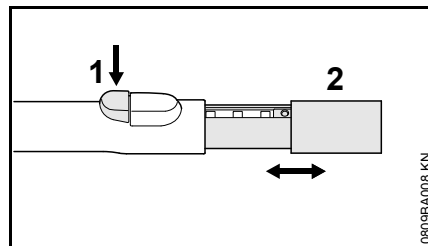

- Нажать на кнопку (1)
- Вдвинуть – выдвинуть всасывающую трубку (2)

Установить держатель всасывающей трубки

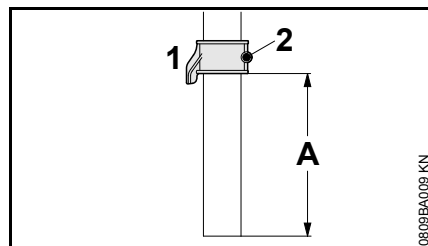

- Держатель всасывающей трубки (1) завести на всасывающую трубку (расстояние A около 8 см / 3,150 дюйма) и закрепить винтом (2)

Закрепить принадлежности

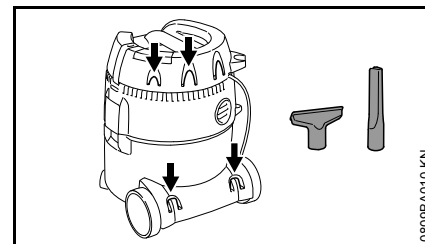

Принадлежности закрепить на предусмотренных для них держателях – как показано на рисунке.

Электрическое подключение устройства

Напряжение и частота устройства (см. фирменную табличку с паспортными данными) должны совпадать с напряжением и частотой сети.

Минимальный предохранитель подсоединения к сети должен быть выполнен в соответствии заданной величиной в Технических Данных – см. "Технические Данные".

Устройство должно подключаться к источнику электропитания через защитный выключатель аварийного тока, который прерывает подвод электропитания, если ток утечки к земле превышает 30 мА.

Устройство должно подключаться к источнику электропитания в соответствии с нормами IEC 60364 и действующими в данной стране предписаниями.

Удлинительный провод

Удлинительный провод по своей конструкции должен как минимум выполнять те же свойства, что и соединительный провод агрегата. Обратит внимание на маркировку (обозначение типа) на соединительном кабеле.

Провода в кабеле, в зависимости от напряжения сети и длины кабеля, должны иметь указанное минимальное поперечное сечение.

Длина провода	Минимальное поперечное сечение
---------------	--------------------------------

220 В – 240 В:

до 20 м	1,5 мм ²
от 20 м до 50 м	2,5 мм ²

100 В – 127 В:

до 10 м	AWG 14 / 2,0 мм ²
от 10 м до 30 м	AWG 12 / 3,5 мм ²

Подсоединение к штепсельной розетке сети

Перед подсоединением к сети энергоснабжения проверить выключено ли устройство – см. "Выключение устройства"

- Штепсельную вилку устройства либо штепсельную вилку удлинительного кабеля вставить в соответствующим образом инсталлированную штепсельную розетку

Включение устройства

SE 62

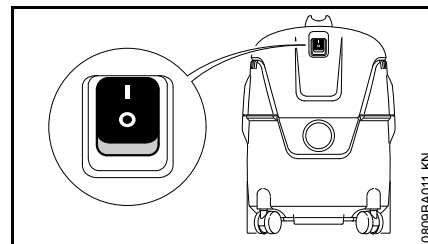

Положения переключателя:

- Пылесос включен
- Пылесос выключен
- Для включения установить переключатель устройства в положение I

SE 62 E

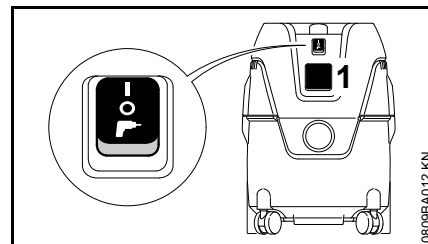



Электроинструменты могут подсоединяться к штепсельной розетке устройства (1). Учитывать

присоединяемую мощность штепсельной розетки устройства – см. "Технические характеристики".

- Перед подсоединением к розетке агрегата (1) пылесос и подсоединяемый электроинструмент следует выключить

У электроинструментов с электронным регулированием числа оборотов потребление мощности пылесоса адаптируется.

Положения переключателя

-  Пылесос включен – розетка может не использоваться
-  Пылесос выключен
-  Пылесос готов к эксплуатации – подсоединённый к розетке электроинструмент за счет автоматики включения включает и выключает агрегат
- Для включения выключатель агрегата следует установить в соответствующее положение

Работы

- В зависимости от использования пылесоса – выбрать насадку и насадить на всасывающую трубку, ручную трубку или всасывающий шланг (только адаптер для электроинструмента)

Комбинированная насадка для пола

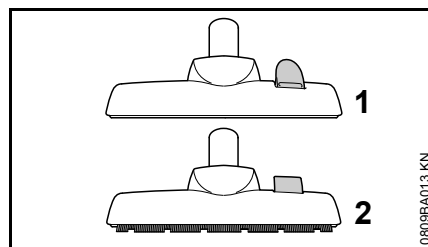

- Положение для чистки ковровых покрытий (1)
- Положение для чистки гладких полов (2)

Универсальная насадка

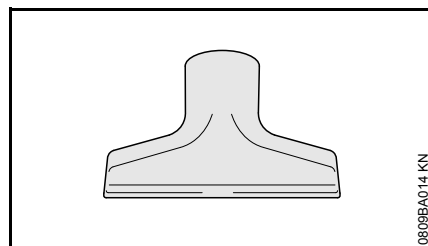

Для чистки мягкой мебели или кабин автомобилей.

Щелевая насадка

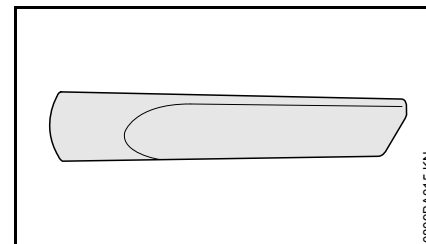

Для удаления труднодоступной грязи, например, в углах и швах.

Адаптер для электроинструмента (входит в объем поставки SE 62 E)

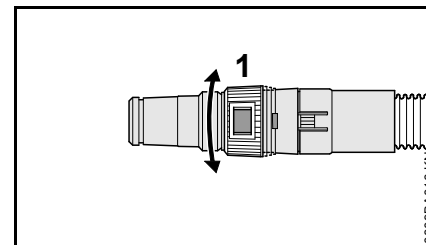

Для подключения электроинструмента с пылесосным оборудованием:

- Подключить адаптер для электроинструмента к всасывающему шлангу вместо ручной трубки
- С помощью регулировочного кольца (1) настроить мощность всасывания в соответствии с задачей и электроинструментом

Всасывание сухих материалов

! ПРЕДУПРЕЖДЕНИЕ

Запрещается всасывать горячие материалы.

Перед всасыванием сухих материалов в ёмкость обязательно должен быть вложен фильтр- мешок. Это даст возможность легко удалить всасываемый материал. Всасывание сухих материалов без фильтра- мешка также возможно.

⚙ УКАЗАНИЕ

Ни в коем случае не работать с повреждённым фильтрующим элементом или без него.

Всасывание жидкостей

! ПРЕДУПРЕЖДЕНИЕ

Запрещается всасывать горячие жидкости.

Перед всасыванием жидкостей необходимо извлечь фильтр-мешок и проверить срабатывание поплавка. Поплавок прерывает поток воздуха при заполнении резервуара. Если пылесос используется исключительно для влажной уборки, то фильтрующий элемент должен быть заменён на специальный вкладыш (специальные принадлежности).

После всасывания жидкостей фильтрующий элемент становится влажным. Влажный фильтрующий

элемент быстрее забивается мусором, если всасываются сухие материалы. Поэтому фильтрующий элемент прежде чем использовать для сухого всасывания следует просушивать или заменять на сухой фильтрующий элемент.

Работа на раздувание

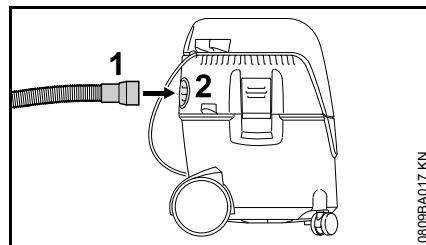

В труднодоступных местах и всюду там, где чистка пылесосом невозможна или нецелесообразна.

- Отсоединить всасывающий шланг от всасывающего штуцера
- Вставить всасывающий шланг (1) в вытяжное отверстие (2)

Регулировка мощности всасывания

Мощность всасывания при необходимости может настраиваться регулировочным кольцом, чтобы легкие покрытия и т.п. не отрывались от пола:

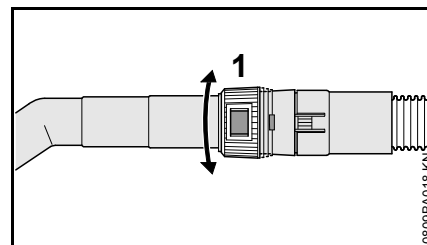

- Повернуть регулировочное кольцо (1) и таким образом отрегулировать мощность всасывания в соответствии с задачей чистки

Выключение устройства

SE 62

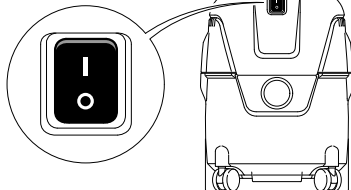

SE 62 E

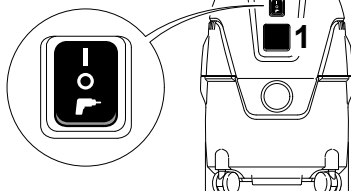

0809EAC019 KN

- Установить переключатель агрегата в положение **O**
- Штепсельную вилку извлечь из розетки

После работы

- Опустошить резервуар, почистить пылесос

После всасывания жидкостей:

- Верхнюю часть пылесоса следует поставить отдельно, чтобы фильтрующий элемент мог просохнуть

SE 62

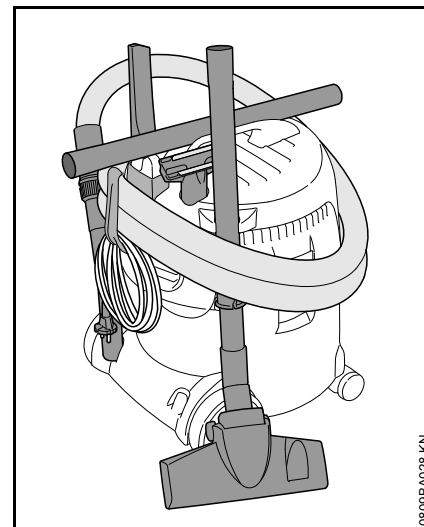

0809EAC028 KN

- Смотать подсоединительный кабель и повесить на держатель
- Всасывающую трубку, всасывающий шланг и принадлежности закрепить в предусмотренных для этого креплениях
- Пылесос следует хранить в сухом помещении и защитить от несанкционированного доступа

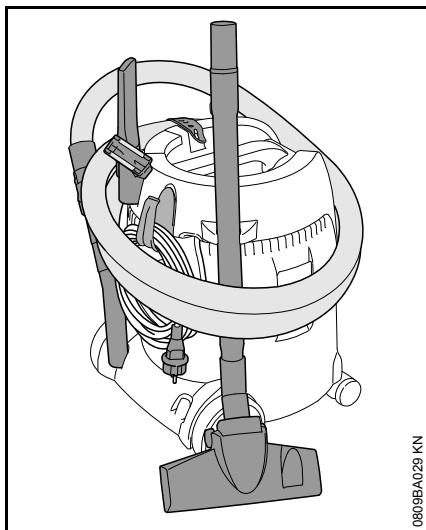

0809EAC29 KN

- Намотать соединительный провод и закрепить резиновой лентой
- Всасывающую трубку, всасывающий шланг и принадлежности закрепить в предусмотренных для этого креплениях
- Пылесос следует хранить в сухом помещении и защитить от несанкционированного доступа

Опустошение ёмкости

- Выключение пылесоса
- Штепсельную вилку извлечь из розетки
- Открыть резервуар – см. "Укомплектовать агрегат"

При сухом всасывании без фильтра-мешка и при влажном всасывании

- Отсоединить всасывающий шланг от всасывающего штуцера
- Опустошить резервуар, а его содержимое утилизировать согласно предписаниям

При сухом всасывании с фильтром-мешком

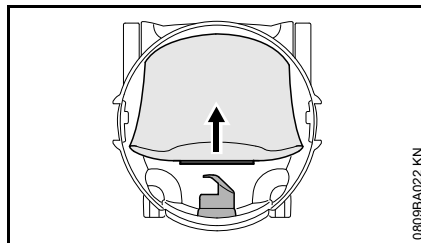

0809EAC22 KN

- Муфту фильтра- мешка снять со всасывающего штуцера и закрыть задвижкой
- Фильтр- мешок осторожно извлечь из ёмкости и утилизировать согласно законодательным положениям

- Установить новый фильтр-мешок (инструкция находится на фильтре- мешке)
- Муфту фильтра-мешка вставить на всасывающий патрубок до упора

Закрыть резервуар

- Почистить край резервуара
- Установить верхнюю часть пылесоса – см. "Укомплектовать агрегат"
- Прежде чем установить всасывающий шланг необходимо почистить муфту всасывающего шланга и всасывающий патрубок

Чистка элемента фильтра

- Закрыть задвижку на ручной трубке
- Включение пылесоса

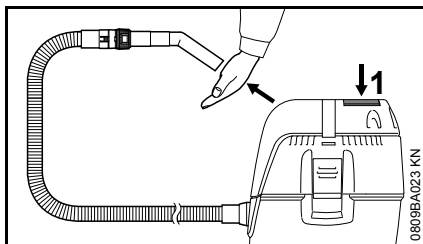

- Плотно прижать отверстие ручной трубки к ровной поверхности или закрыть рукой
- Для очистки фильтра нажать на кнопку (1) 3 раза

Фильтрующий элемент очищается от накопившейся пыли.

Замена элемента фильтра

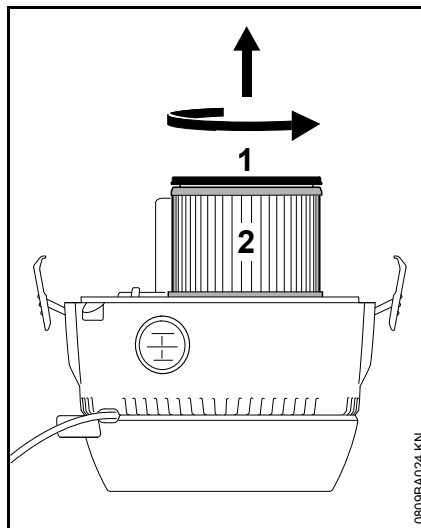

- Штепсельную вилку извлечь из розетки
- Снять и перевернуть верхнюю часть пылесоса
- Крышку (1) повернуть по направлению стрелки и снять
- Снять фильтрующий элемент (2) и утилизировать его в соответствии с законодательными положениями
- Контроль работы поплавка: при переворачивании верхней части пылесоса поплавков должен двигаться легко

- Вставить новый фильтрующий элемент, действуя в обратном порядке
- Смонтировать верхнюю часть пылесоса



УКАЗАНИЕ

Ни в коем случае не работать с повреждённым фильтрующим элементом или без него.

Указания по техобслуживанию и техническому уходу

Данные относятся к нормальным условиям эксплуатации. При затрудненных условиях (сильное скопление пыли и т.п.) и более длительной ежедневной работе указанные интервалы следует соответственно сократить.		Перед началом работы	По окончании работы или ежедневно	Еженедельно	Ежемесячно	При неисправности	При повреждении	При необходимости
Устройство в сборе	Визуальный контроль (состояние)	X						
	Очистка		X					
Соединительный кабель	Контроль	X						
	Замена специализированным дилером ¹⁾						X	
Переключатель	Функциональное испытание	X						
	Замена специализированным дилером ¹⁾					X	X	
Шлиц для охлаждающего воздуха в корпусе мотора	Очистка							X
Фильтрующий мешок	Замена							X
Деталь фильтра	Очистка							X
	Замена						X	
Ёмкость	Опустошить		X					
Доступные болты и гайки	Подтягивание							X
Наклейки с предупреждающими надписями	Замена						X	

¹⁾ STIHL рекомендует специализированного дилера STIHL.

Минимизация износа, а также избежание повреждений

Выполнение заданных величин, указанных в данной инструкции по эксплуатации, поможет избежать преждевременного износа и повреждений устройства.

Эксплуатация, техническое обслуживание и хранение устройства должны осуществляться настолько тщательно, как это описано в данной инструкции по эксплуатации.

За все повреждения, которые были вызваны несоблюдением указаний относительно техники безопасности, работы и технического обслуживания, ответственность несёт сам пользователь. Это особенно актуально для таких случаев:

- Были сделаны изменения в продукте, которые не разрешены компанией STIHL
- Были использованы инструменты либо принадлежности, которые не допускаются к использованию с данным устройством, не подходят либо имеют низкое качество
- Устройство было использовано не за назначением
- Устройство было использовано для спортивных мероприятий и соревнований
- Повреждение вследствие эксплуатации устройства с повреждёнными комплектующими

Работы по техническому обслуживанию

Все работы, перечисленные в разделе "Указания относительно технического обслуживания и ухода" должны проводиться регулярно. Поскольку данные работы по техническому обслуживанию не могут быть выполнены самим пользователем, необходимо обратиться к профессиональному дилеру.

Компания STIHL рекомендует обращаться для осуществления работ по техническому обслуживанию и ремонту только к специализированному дилеру компании STIHL. Специализированные дилеры компании STIHL регулярно проходят обучение, получают техническую информацию.

Если данные работы не проводятся либо выполняются не регулярно, то могут возникнуть повреждения, за которые отвечает сам пользователь. К ним кроме прочих относятся:

- Повреждения электромотора вследствие не своевременного либо не в полной мере выполненного технического обслуживания (например, не в полной мере была выполнена чистка направляющей холодного воздуха)
- Повреждение вследствие неправильного электрического подсоединения (напряжение, не достаточно точно выбраны размеры подводящих проводов)

- Коррозия и другие повреждения как следствие неправильного хранения
- Повреждения устройства вследствие использования комплектующих низкого качества

Комплектующие подлежащие износу

Некоторые комплектующие моторизированного устройства также при использовании за назначением подлежат нормальному износу и должны в зависимости от вида и срока эксплуатации вовремя заменяться. Кроме прочего к ним относятся:

- элемент фильтра, фильтрующий мешок

Устранение неполадок в работе

Неполадка: мотор не запускается

Причина	Устранение
Сетевой предохранитель отключен	Проверить и включить сетевой предохранитель

Неполадка: мотор не работает в режиме автоматики

Причина	Устранение
Электроинструмент неисправен либо не правильно установлен	Проверить работу электроинструмента и правильно установить вилку

Неполадка: уменьшается мощность всасывания

Причина	Устранение
Фильтрующий мешок полный	См. "Опустошение ёмкости"
Всасывающий шланг / форсунка забились	Почистить всасывающий шланг / форсунку
Загрязнился фильтрующий элемент	См. "Чистка фильтрующего элемента" или "Замена фильтрующего элемента"
Уплотнение между верхней частью пылесоса и ёмкостью загрязнено либо неисправно	Уплотнение почистить либо заменить

Неполадка: нет мощности всасывания при сухом всасывании

Причина	Устранение
Ёмкость полная (поплавок закрывает всасывающее отверстие)	См. "Опустошение ёмкости"

Важные комплектующие

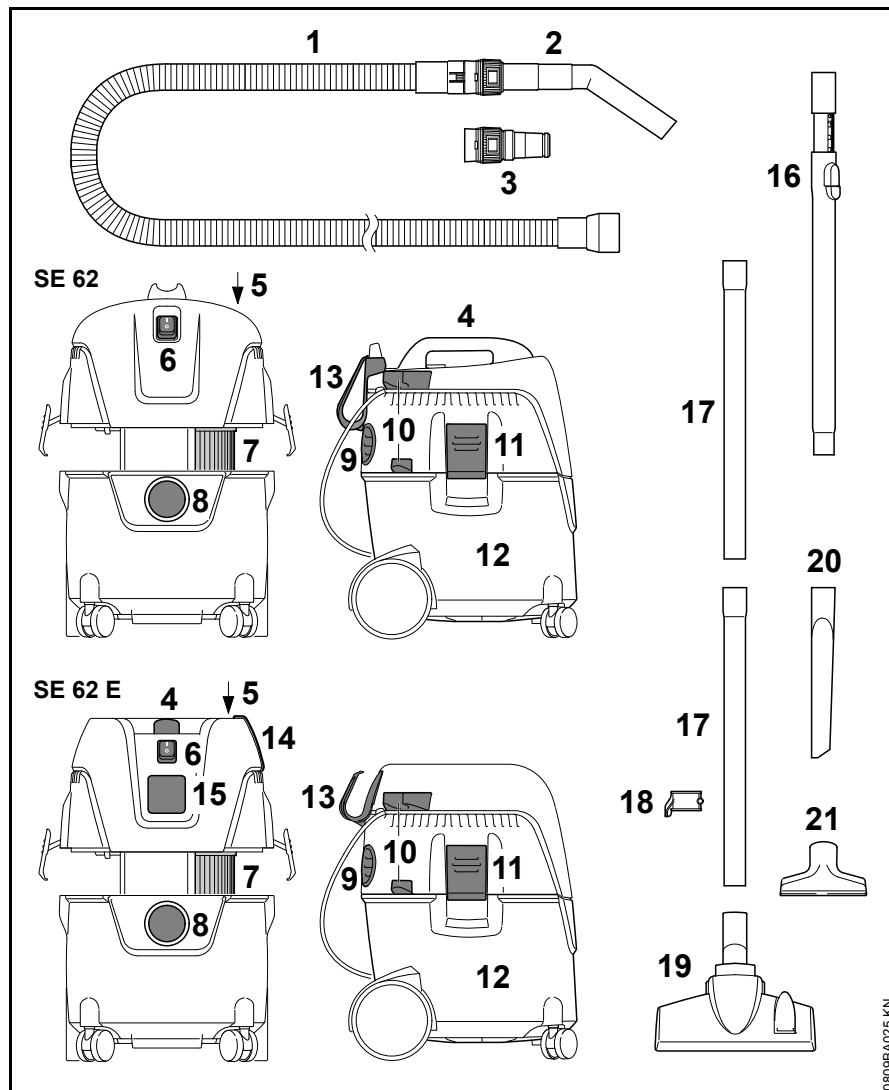

- 1 Всасывающий шланг
- 2 Ручная трубка
- 3 Адаптер для электроинструмента¹⁾
- 4 Рукоятка
- 5 Кнопка для чистки фильтра
- 6 Выключатель
- 7 Фильтр
- 8 Подключение всасывающего шланга в режиме всасывания
- 9 Вытяжное отверстие и подсоединение всасывающего шланга в режиме обдува
- 10 Держатели для всасывающей трубки
- 11 Зажимы
- 12 Резервуар
- 13 Держатель для соединительного провода
- 14 Резиновая лента – держатель для всасывающего шланга¹⁾
- 15 Штепсельная розетка агрегата¹⁾
- 16 Телескопическая всасывающая трубка¹⁾
- 17 Всасывающие трубки
- 18 Держатель всасывающей трубы
- 19 Комбинированная насадка для пола
- 20 Щелевая насадка
- 21 Универсальная насадка

¹⁾ входит в объем поставки SE 62 E

Технические данные

Двигатель

Номинальное напряжение:	220 – 240 В
Частота:	50 Гц
Потребляемая мощность макс.:	1400 Вт
Потребляемая мощность согласно EN 60335 2 2:	1000 Вт
Соединительный провод с розеткой устройства SE 62 E:	2000 Вт
Сетевой предохранитель:	16 А 10 А ¹⁾
Класс защиты SE 62:	II □
Класс защиты SE 62 E:	I
Вид защиты:	IP X4
¹⁾ Только Швейцария, Ауссерроден	

Рабочие характеристики

Максимальная мощность всасывания воздуха:	3600 л/мин
Максимальное разрежение:	210 мбар

Размеры

SE 62

Длина ок.:	385 мм
Ширина ок.:	377 мм
Высота ок.:	506 мм

Ёмкость резервуара:	20 л
Длина всасывающего шланга:	2,5 м
Внутренний диаметр всасывающего шланга:	32 мм

SE 62 E

Длина ок.:	385 мм
Ширина ок.:	377 мм
Высота ок.:	485 мм
Ёмкость резервуара:	20 л
Длина всасывающего шланга:	3,5 м
Внутренний диаметр всасывающего шланга:	32 мм

Вес

SE 62

Состояние готовности к эксплуатации:	7,5 кг
--------------------------------------	--------

SE 62 E

Состояние готовности к эксплуатации:	8 кг
--------------------------------------	------

Уровень звука

Уровень звукового давления L_p согласно EN 607041 (на расстоянии 1 м)

70,9 дБ(А)

Для уровня звукового давления значение К-согласно RL 2006/42/EG = 2 дБ(А).

REACH

REACH обозначает постановление ЕС для регистрации, оценки и допуска химикатов.

Информация для выполнения постановления REACH (ЕС) № 1907/2006 см. www.stihl.com/reach

Установленный срок службы

Полный установленный срок службы составляет до 30 лет.

Установленный срок службы предполагает соответствующие и своевременные обслуживание и уход согласно руководству по эксплуатации.

Указания по ремонту

Пользователи данного устройства могут осуществлять только те работы по техническому обслуживанию и уходу, которые описаны в данной инструкции по эксплуатации. Остальные виды ремонтных работ могут осуществлять только специализированные дилеры.

Фирма STIHL рекомендует поручить проведение работ по техобслуживанию и ремонту только специализированному дилеру фирмы STIHL. Специализированные дилеры фирмы STIHL посещают регулярно курсы по повышению квалификации и в их распоряжении предоставляется техническая информация.

При ремонте монтировать только те комплектующие, которые допущены компанией STIHL для данного моторизированного устройства либо технически равноценные комплектующие. Применяйте только высококачественные запасные части. Иначе существует опасность возникновения несчастных случаев или повреждения устройства.

Фирма STIHL рекомендует использовать оригинальные запасные части фирмы STIHL.

Оригинальные запасные части фирмы STIHL можно узнать по номеру комплектующей STIHL, по надписи **STIHL** и при необходимости по обозначению комплектующей STIHL  (на маленьких комплектующих может быть только одно обозначение).

Устранение отходов

При утилизации следует соблюдать специфические для страны нормы по утилизации отходов.

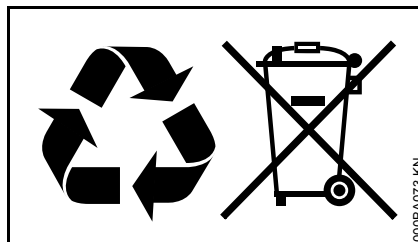

Продукты компании STIHL не являются бытовыми отходами. Продукт STIHL, аккумулятор, принадлежность и упаковка подлежат не загрязняющей окружающую среду повторной переработке.

Актуальную информацию относительно утилизации можно получить у специализированного дилера STIHL.

Сертификат соответствия ЕС

ANDREAS STIHL AG & Co. KG
Badstr. 115
D-71336 Waiblingen

Deutschland

заявляет под собственную ответственность, что

Конструкция: Пылесос для влажной / сухой уборки

Заводская марка: STIHL

Серия: SE 62, SE 62 E

Серийный идентификационный номер: 4784

соответствует положениям директив 2011/65/EU, 2006/42/EG, 2014/30/EU и 2014/35/EU, а также была разработана и изготовлена в соответствии с редакциями следующих норм, действующими на момент изготовления:

EN ISO 12100-1, EN ISO 12100-2, EN 60335-1, EN 60335-2-2, EN 55014-1, EN 55014-2, EN 61000-3-2, EN 61000-3-3

Хранение технической документации:

ANDREAS STIHL AG & Co. KG
Produktzulassung

Год выпуска, страна происхождения товара и номер изделия указаны на зарядном устройстве.

русский

Waiblingen, 07.03.2017
ANDREAS STIHL AG & Co. KG
Ваш



Thomas Elsner

Руководитель отдела управления
производством и услугами



Информация о сертификатах
соответствия техническим
регламентам Таможенного Союза и
иных документах, подтверждающих
соответствие продукции требованиям
Таможенного Союза, доступна в
интернете на сайте производителя
www.stihl.ru/eac, а также может быть
запрошена по номерам телефонов
бесплатной горячей линии в вашей
стране, смотрите в разделе "Адреса".

Адреса

В Российской Федерации:

ООО «Андреас Штиль Маркетинг»
ул. Тамбовская 12/В, оф. 52
БЦ «Информ Футуре»
192007 Санкт-Петербург, Россия
Горячая линия: +7 800 4444 180

В Белоруссии:

Представительство
ANDREAS STIHL AG & Co. KG
ул. К. Цеткин, 51-11а
220004 Минск, Белоруссия
Горячая линия: +375 17 200 23 76

В Казахстане:

Представительство
ANDREAS STIHL AG & Co. KG
ул. Шагабутдинова, 125А, оф. 2
050026 Алматы, Казахстан
Горячая линия: +7 727 225 55 17

Saturs

Par lietošanas instrukciju	336
Drošības noteikumi un darba tehnika	336
Piegādes komplektācija	341
Ierīces komplektēšana	341
Ierīces pieslēgšana elektrotīklam	343
Ierīces ieslēgšana	344
Darbs	345
Ierīces izslēgšana	346
Pēc darba	346
Tvertnes iztukšošana	347
Filtra elementa tīrīšana	348
Filtra elementa nomainīšana	348
Norādījumi par apkopi un kopšanu	349
Nodilšanas samazināšana un izvairīšanās no bojājumiem	350
Darbības traucējumu novēršana	350
Svarīgākās detaļas	352
Tehniskie dati	353
Norādījumi par labošanu	354
Utilizācija	354
ES atbilstības deklarācija	354

Orģinālā lietošanas instrukcija

Iespiesta uz hloru nesaturuša, balināta papīra.
Iespieckrāsas satur augu eļļas, bet papīrs ir atkārtoti pārstrādājams.

© ANDREAS STIHL AG & Co. KG, 2017
0458-658-9921-A - VE3.L17.
0000006513_010_LV

STIHL®

SE 62, SE 62 E

Cienītais klient!

Pateicamies, ka esat izvēlējušies firmas STIHL augstās kvalitātes izstrādājumu.

Šis izstrādājums ir izgatavots ar mūsdienīgām ražošanas tehnoloģijām, piemērojot visaptverošus kvalitātes nodrošināšanas pasākumus. Mēs pieliekam visas pūles, lai piepildītu Jūsu vēlmes un Jūs varētu bez problēmām strādāt ar šo ierīci.

Ja Jums ir jautājumi par ierīci, lūdzu, vērsieties pie dīlera vai tieši pie mūsu realizācijas uzņēmuma.

Jūsu



Dr. Nikolas Stihl

Šī lietošanas instrukcija ir pakļauta autortiesību aizsardzībai. Visas tiesības ir aizsargātas – jo tas attiecas uz tiesībām instrukciju pavairot, tulkot un apstrādāt ar elektronisku sistēmu palīdzību.

Par lietošanas instrukciju

Attēlu simboli

Visi attēlu simboli, kas tiek izmantoti uz ierīces, ir aprakstīti šajā lietošanas instrukcijā.

Teksta rindkopu apzīmējumi



BRĪDINĀJUMS

Brīdinājums par nelaiemes un savainošanās bīstamību cilvēkiem, kā arī par smagiem materiāliem zaudējumiem..



NORĀDĪJUMS

Brīdinājums par ierīces vai tās atsevišķu daļu bojājumu.

Tehniskie jauninājumi

STIHL pastāvīgi strādā pie mašīnu un ierīču pilnveidošanas, tāpēc tiek paturētās tiesības mainīt to komplektācijas formu, tehniku un aprīkojumu.

Tāpēc lietošanas instrukcijas dati un attēli nevar būt par pamatu pretenzijām.

Drošības noteikumi un darba tehnika



Strādājot ar šo ierīci, ir nepieciešami īpaši darba drošības pasākumi. Ierīces pieslēgšana pie elektrības rada īpašus riska avotus.



Visa lietošanas instrukcija uzmanīgi jāizlasa pirms darba sākšanas un jā saglabā vēlākai izmantošanai. Lietošanas instrukcijas neievērošana var apdraudēt dzīvību.

⚠ BRĪDINĀJUMS

- Ar ierīci nedrīkst strādāt bērni vai jaunieši. Uzraugiet bērnus, lai nepieļautu, ka viņi spēlējas ar ierīci.
- Ierīci drīkst nodot vai iznomāt tikai tām personām, kas pārzina šo modeli un darba paņēmienus ar to – vienmēr dodot līdzīgu lietošanas instrukciju.
- Pirms jebkādiem darbiem, piemēram, tīrīšanas, apkopes vai detaļu nomaiņas **atvienojiet tīkla kontaktdakšu!**

Jāņem vērā visi spēkā esošie darba drošības priekšraksti, piemēram, profesionālo asociāciju darba drošības noteikumi u.c.

Kad ierīce netiek izmantota, tā jānovieto tā, lai neviens netiktu apdraudēts. Jānodrošina ierīces aizsardzība pret neatļautu piekļuvi, jāatvieno tīkla kontaktdakša.

Ar ierīci drīkst strādāt tikai personas, kuras ir apmācītas par tās lietošanu vai ar

atbilstīgiem dokumentiem apliecina, ka spēj droši darboties ar ierīci.

Personas ar ierobežotām fiziskajām, garīgajām vai uztveres spējām vai nepietiekamu pieredzi un zināšanām drīkst lietot ierīci tikai kompetentas personas uzraudzībā, pēc tam, kad ir apmācītas, kā droši strādāt ar ierīci, un izpratušas ar to saistītos riskus.

Lietotājs ir atbildīgs par nelaimes gadījumiem vai apdraudējumu, kas skar citas personas vai viņu īpašumu.

Tiem, kas pirmo reizi strādā ar ierīci: no pārdevēja vai cita speciālista jāiegūst informācija par tās drošu lietošanu.

Ikreiz pirms darba sākšanas pārbaudiet, vai ierīces stāvoklis atbilst noteikumiem. Īpašu vērību pievērsiet pieslēguma vadam, tīkla kontaktdakšai un drošības iekārtām.

Regulāri pārbaudiet, vai pieslēguma kabelim nav konstatējami bojājumi vai novecošanas pazīmes. Ja pieslēguma kabelis nav

nevainojamā stāvoklī, ierīci nedrīkst lietot – **strāvas trieciens apdraud dzīvību!**

Pieslēguma vadu nedrīkst izmantot ierīces vilkšanai vai pārnēsāšanai.

Ierīces ligzdai drīkst pievienot tikai elektroinstrumentus – skat. sadaļas "Ierīces pieslēgšana elektrotīklam" un "Ierīces ieslēgšana".

Ierīces tīrīšanai neizmantojiet augstspiediena tīrītājus. Spēcīgā ūdens strūkļa var sabojāt ierīces daļas.

Nekādā gadījumā neapsmidziniet sūcēja augšdaļu ar ūdeni – **īssavienojuma risks!**

Piederumi un rezerves daļas

Atļauts piemontēt tikai tādas detaļas vai piederumus, ko lietošanai ar šo ierīci ir apstiprinājis STIHL vai kas ir tehniskā ziņā līdzvērtīgas. Ar jautājumiem lūdzam vērsties pie dīlera. Drīkst izmantot vienīgi augstas kvalitātes detaļas vai piederumus. Citādi var rasties nelaimes gadījumi vai ierīces bojājumi.

STIHL iesaka izmantot STIHL oriģinālās detaļas un piederumus. To īpašības ir optimāli pielāgotas šim izstrādājumam un lietotāja vajadzībām.

Nepārveidojiet ierīci – tā rezultātā var tikt apdraudēta drošība. STIHL neuzņemas nekādu atbildību par bīstamību vai zaudējumiem, kas radušies cilvēkiem vai īpašumam, lietojot neatļautas papildierīces.

Pielietojuma jomas

Sausu, nedegošu materiālu (putekļu, netīrumu, stikla lausku, skaidu, smilšu u.c.) un nedegošu šķidrumu (netīra ūdens, izlaistītu sulu u.tml.) uzsūkšana



Nedrīkst uzsūkt karstus materiālus (karstus pelnus, degošus, sprādzienbīstamus putekļus, kvēlojošus izsmēkus u.c.), ugunsnedrošus šķidrums (benzīnu, šķīdinātājus u.c.), kā arī agresīvus šķidrums (skābes, sārmus) – **ugunsgrēka un eksplozijas risks!**

Ierīce nav paredzēta veselībai kaitīgu putekļu uzsūkšanai.

Nav pieļaujama ierīces lietošana citiem mērķiem, jo tas var izraisīt nelaimes gadījumus vai ierīces bojājumus. Nav pieļaujama ierīces pārveidošana – arī tas var izraisīt nelaimes gadījumus vai ierīces bojājumus.

Ierīces transportēšana

Lai pārvadāšana transportlīdzekļos vai uz tiem būtu droša, ierīce ar siksnām jānodrošina pret noslīdēšanu un apgāšanos.

Ja tvertnē atrodas šķidrums, ierīci nedrīkst sasvērt.

Pirms transportēšanas jānoslēdz visi tvertnes bloķēšanas elementi.

Pirms darba

Ierīces pārbaude

- Slēdzim jābūt viegli pārvietojamam pozīcijā **0**.
- Slēdzim jāatrodas pozīcijā **0**.

Ierīci drīkst darbināt tikai tad, ja tā ir pilnīgā darba kārtībā – **nelaimes gadījumu risks!**

Ar ierīci drīkst strādāt tikai tad, ja neviena tās daļa nav bojāta un visas daļas ir kārtīgi piemontētas.

Pirms šķidrumu vai slapju materiālu uzsūkšanas vienmēr jāizņem filtra maisiņš un jāpārbauda pludiņa funkcijas. Vienmēr jāstrādā ar filtra elementu.

Nepārveidojiet vadības un drošības ierīces.

Pievienošana elektrotīklam

Kā izvairīties no elektrotraumām

- Ierīces spriegumam un frekvencei (skat. identifikācijas datu plāksnīti) jāatbilst tīkla spriegumam un frekvencei.
- Pārbaudiet, vai barošanas kabelis, tīkla kontaktdakša un pagarinātājs nav bojāti. Nedrīkst izmantot bojātus vadus, savienotājus un kontaktdakšas, kā arī noteikumiem neatbilstīgus barošanas kabelus.
- Ierīci drīkst pievienot tikai tādai kontaktlīdzdai, kas instalēta saskaņā ar spēkā esošajiem noteikumiem.
- Izmantojiet tikai tādus pagarinātājus, kas atbilst konkrētajam pielietojuma gadījumam izvirzītajām prasībām.
- Nodrošiniet, lai barošanas kabeļa un pagarinātāja, kontaktdakšas un savienošanas uzdevas izolācija būtu nevainojamā stāvoklī.

Instalējiet barošanas kabeli un pagarinātāju pareizi:

- Ievērojiet atsevišķu vadu minimālo šķērsriezumu – skat. sadaļu "Ierīces pieslēgšana elektrotīklam".
- Barošanas kabelis jāinstalē un jāapzīmē tā, lai to nevarētu sabojāt un neviens netiktu apdraudēts – **paklupšanas risks!**
- Nepiemērotu pagarinātāju lietošana var būt bīstama. Strādājot ar ierīci zem klajas debess, lietojiet tikai tādus pagarinātājus, kas ir sertificēti šādam pielietojumam un attiecīgi marķēti, kā arī ar pietiekamu vada šķērsriezumu.
- Pagarinātāja kontaktdakšai un savienotājumzuvai jābūt aprīkotai ar aizsardzību pret ūdens šļakatām vai instalētai tā, lai tās nenonāktu saskarē ar ūdeni – pagarinātāja kontaktdakša un savienotājumzuvu nedrīkst atrasties ūdenī.

- Sargājiet kabeli no šķautnēm, smailiem vai asiem priekšmetiem.
- Neiespiediet to durvju vai logu spraugās.
- Ja vadi ir sapinušies, vispirms atvienojiet kontaktdakšu un atšķetiniet kabeli.
- Lai nepieļautu ugunsbīstamību, ko rada pārkaršana, vienmēr notiniet no spoles visu kabeli.

Darba laikā



Ja pieslēguma vads ir bojāts, nekavējoties atvienojiet kontaktdakšu **strāvas trieciens apdraud dzīvību!**

Nesabojājiet barošanas kabeli, tam pārbraucot, saspiežot vai pārraujot to.

Atvienojot kontaktdakšu no kontaktligzdas, tā jāsatver nevis aiz barošanas kabeļa, bet aiz kontaktdakšas korpusa.

Tīkla kontaktdakšai, pieslēguma vadam un pagarinātājam, kā arī elektriskajiem spraudsavienojumiem drīkst pieskarties tikai ar sausām rokām.

Nekādā gadījumā neapsmidziniet elektroiekārtas ar ūdeni – **Īssavienojuma risks!**

Ja draud briesmas vai ir noticis negadījums, nekavējoties pārvietojiet slēdzi pozīcijā 0 .

Nekad neatstājiet darbojošos ierīci bez uzraudzības.

Neatstājiet ierīci lietū.

Strādājot ar ierīci, vienmēr jāstāv kājās. Nenosedziet ierīci, sekojiet, lai motora ventilācija būtu pietiekama.

Sūkšanu drīkst veikt tikai ar nebojātu filtra elementu.

Ja veidojas putas vai izplūst šķidrums, nekavējoties jāpārtrauc darbs, jāatvieno pieslēguma kabelis un jāiztukšo tvertne.

Ja ierīce bijusi pakļauta neparedzētai mehāniskai slodzei (piemēram, triecienam vai kritienam), pirms tālākās

izmantošanas noteikti jāpārbauda, vai tā ir pilnīgā darba kārtībā – skat. arī sadaļu "Pirms darba".

Jāpārbauda arī drošības ierīču darbība. Nekādā gadījumā nedrīkst turpināt lietot ierīci, ja tā nav darba kārtībā. Šaubu gadījumā konsultējieties ar dīleri.

Pirms ierīces atstāšanas: izslēdziet ierīci – atvienojiet tīkla kontaktdakšu.

Pēc darba

Atvienojiet kontaktdakšu no tīkla kontaktligzdas.

Atvienojot kontaktdakšu no kontaktligzdas, tā jāsatver nevis aiz barošanas kabeļa, bet aiz kontaktdakšas korpusa.

Notīriet no ierīces putekļus un neīrumus – neizmantojiet taukus šķīdinošus līdzekļus.

Apkope un remonts

BRĪDINĀJUMS



Ikreiz pirms darbu veikšanas ierīcei: Atvienojiet tīkla kontaktdakšu no kontaktligzdas.

- Drīkst izmantot tikai augstas kvalitātes rezerves daļas. Citādi var rasties nelaimes gadījumi vai ierīces bojājumi. Ar jautājumiem lūdzam vērsties pie dīlera.
- Lai nepieļautu apdraudējumu, darbus ar ierīci (piemēram, bojāta barošanas kabeļa nomaiņu) drīkst veikt vienīgi autorizēti dīleri vai sertificēti elektriķi.

Plastmasas detaļas tīriet ar drāniņu. Abrazīvi vai kodīgi tīrīšanas līdzekļi var sabojāt plastmasu.

Nepieciešamības gadījumā iztīriet motora korpusa dzesēšanas gaisa atveres.

Ierīces apkope jāveic regulāri. Veiciet tikai tos apkopes un remonta darbus, kas ir

aprakstīti lietošanas instrukcijā. Visi citi darbi jāveic dīlerim.

STIHL iesaka izmantot STIHL oriģinālās rezerves daļas. To īpašības ir optimāli pielāgotas ierīcei un lietotāja vajadzībām.

STIHL iesaka uzticēt tehniskās apkopes un remonta darbu izpildi tikai STIHL dīlerim. STIHL dīleriem tiek piedāvāts regulāri piedalīties apmācībā, kā arī viņu rīcībā tiek nodota nepieciešamā tehniskā informācija.

Piegādes komplektācija

SE 62

1x iesūkšanas šļūtene, 2,5 m

1x rokas caurule

2x saspraužama iesūkšanas caurule

SE 62 E

1x iesūkšanas šļūtene, 3,5 m

1x rokas caurule

1x teleskopiskā iesūkšanas caurule

Piederumi tvertnē

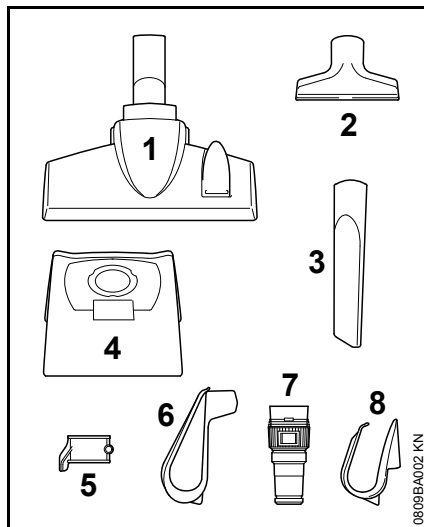

1x kombinētā grīdas sprausla (1)

1x universālā sprausla (2)

1x rievu sprausla (3)

1x filtra maisiņš (4)

1x iesūkšanas caurules turētājs (5)

Papildus (tikai modelim SE 62)

1x barošanas kabeļa turētājs (6)

Papildus (tikai modelim SE 62 E)

1x adapters elektroinstrumenta pievienošanai (7)

1x barošanas kabeļa turētājs (8)

Ierīces komplektēšana

Pirms ierīces ekspluatācijas uzsākšanas jāpieņemta dažādas piederumu detaļas.



BRĪDINĀJUMS

Kontaktdakša jāpievieno elektrotīklam tikai tad, kad ierīce ir pilnībā samontēta.

Jāatver un jāaizver tvertne.

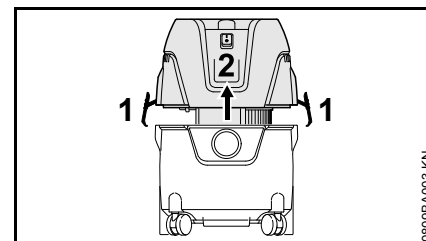

Atvēršana

- Atveriet skavas (1).
- Vertikāli uz augšu noņemiet sūcēja augšdaļu (2).
- Izņemiet piederumus un ielieciet filtra maisiņu – skat. sadaļu "Filtra maisiņa ielikšana".

Aizvēršana

- Uzlieciet sūcēja augšdaļu (2) un aizveriet skavas (1) – raugieties, lai skavas nofiksētos kārtīgi.

Filtra maisiņa ielikšana

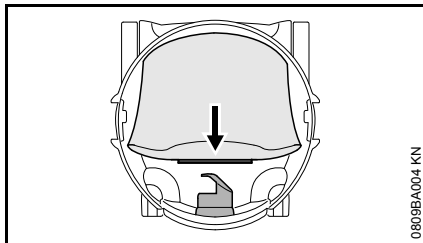

- Līdz atdurei uzspiediet filtra maisiņa uznavu uz iesūkšanas īscaurules.

Iesūkšanas šļūtenes un rokas caurules montāža

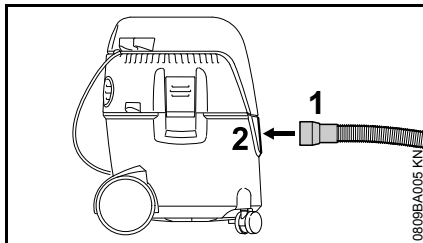

- Iespraudiet iesūkšanas šļūtenes uznavu (1) iesūkšanas īscaurulē (2).

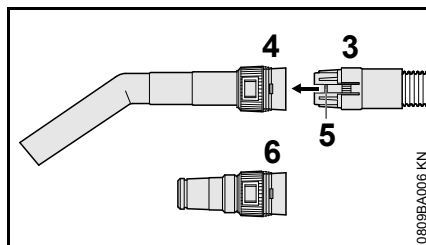

- Iebīdīet iesūkšanas šļūtenes savienojumu (3) stiprinājumā pie roktura caurules (4) – savienojumam (5) jānofiksējas.

Lietojot elektroinstrumentu pievienošanas adapteru (iekļauts SE 62 E piegādes komplektācijā):

- Iebīdīet iesūkšanas šļūtenes savienojumu (3) elektroinstrumentu pievienošanas adaptera stiprinājumā (6) – savienojumam (5) jānofiksējas.

Barošanas kabeļa turētājs

SE 62

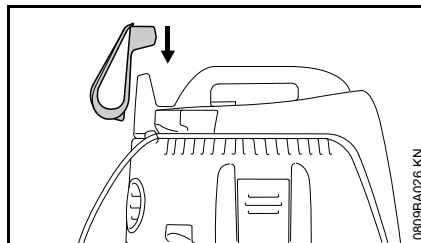

- Uzspraudiet barošanas kabeļa turētāju uz stiprinājuma pie sūcēja augšdaļas.

SE 62 E

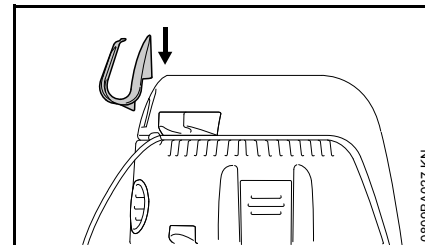

- Nostipriniet barošanas kabeļa turētāju pie sūcēja augšdaļas labās stiprinājuma austiņas.

Iesūkšanas caurule

SE 62

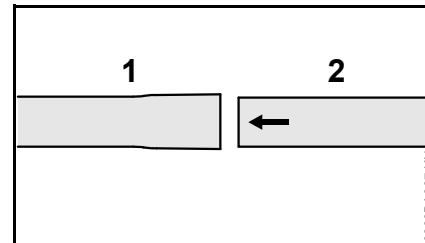

- Saspraudiet kopā iesūkšanas caurules (1) un (2).

SE 62 E

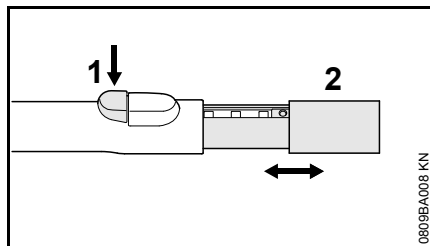

- Nospiediet pogu (1).
- Iebīdīet vai izbīdīet iesūkšanas cauruli (2).

Iesūkšanas caurules turētāja montāža

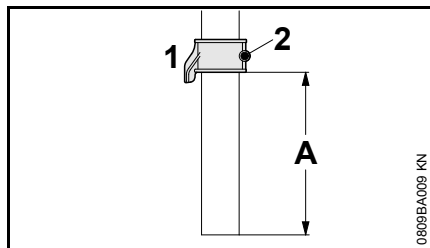

- Uzbīdīet uz iesūkšanas caurules iesūkšanas caurules turētāju (1) (atstatums A apm. 8 cm / 3,150") un nofiksējiet ar skrūvi (2).

Piederumu nostiprināšana

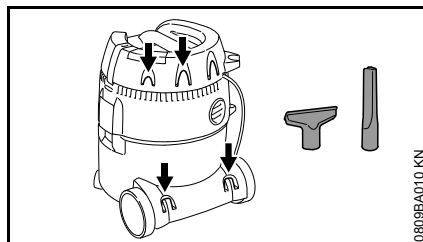

Nostipriniet piederumus pie šim nolūkam paredzētajiem turētājiem – kā parādīts attēlā.

Ierīces pieslēgšana elektotīklam

Ierīces spriegumam un frekvencei (skat. tipa plāksnīti) jāatbilst tīkla pieslēguma spriegumam un frekvencei.

Minimālajai tīkla pieslēguma aizsardzībai ar drošinātāju jābūt ierīkotai saskaņā ar norādēm, kas sniegtas tehniskajos datos – skatīt nodaļā "Tehniskie dati".

Ierīcei jābūt pieslēgtai elektriskajam spriegumam, izmantojot automātisko aizsargslēdzi, kas pārtrauc strāvas padevi, ja strāvas diference uz zemi pārsniedz 30 mA.

Tīkla pieslēgumam jāatbilst IEC 60364, kā arī attiecīgās valsts noteikumiem.

Pagarinātājkabelis

Konstrukcijas tipa ziņā pagarinātājkabeļim jābūt vismaz ar tādām pašām īpašībām kā ierīces barošanas kabeļim. Ņemiet vērā pie barošanas kabeļa norādīto konstrukcijas tipa marķējumu (tipa apzīmējumu).

Kabeļa dzīslām atkarībā no tīkla sprieguma un kabeļa garuma jābūt ar norādīto minimālo šķērs griezumu.

Kabeļa garums	Minimālais šķērs griezums
220 V – 240 V:	
līdz 20 m	1,5 mm ²
no 20 m līdz 50 m	2,5 mm ²
100 V – 127 V:	
līdz 10 m	AWG 14 / 2,0 mm ²
no 10 m līdz 30 m	AWG 12 / 3,5 mm ²

Pieslēgšana tīkla kontaktligzdai

Pirms pieslēgšanas elektrotīklam, pārbaudiet, vai ierīce ir izslēgta – skatīt nodaļā "Ierīces izslēgšana"

- Ierīces kontaktdakšu vai pagarinātāja tīkla kontaktdakšu iespraudiet noteikumiem atbilstoši instalētā kontaktligzdā.

Ierīces ieslēgšana

SE 62

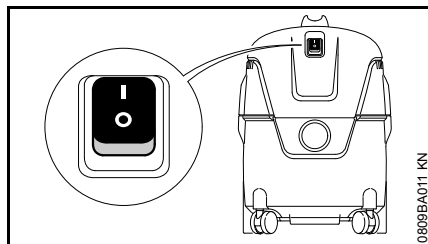

Slēdža pozīcijas:

 sūcējs ieslēgts

 sūcējs izslēgts

- Ieslēgšanai ierīces slēdzis jāpārvieta pozīcijā I.

SE 62 E

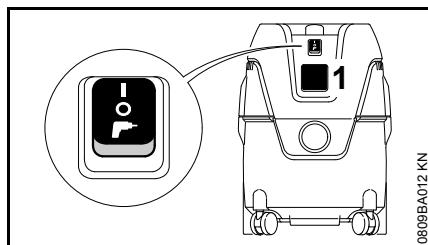



Elektroinstrumentus var pievienot ierīces ligzdai (1). Jāievēro ierīces pieslēguma jauda – skat. sadaļu "Tehniskie dati".

- Pirms elektroinstrumenta pievienošanas ierīces ligzdai (1) sūcējs un pievienojamais elektroinstruments jāizslēdz.

Elektroinstrumentiem ar elektronisko rotācijas ātruma regulēšanu tiek pielāgota sūcēja ieejas jauda.

Slēdža pozīcijas

 Sūcējs ir ieslēgts – ierīces ligzdu var izmantot

 Sūcējs ir izslēgts

 Sūcējs ir gatavs darbam – ierīces ligzdai pievienotais elektroinstruments nodrošina sūcēja ieslēgšanu un izslēgšanu ar automātiskas palīdzību.

- Ieslēgšanai ierīces slēdzis jāpārvieta attiecīgajā pozīcijā.

Darbs

- Atkarībā no sūcēja pielietojuma – izvēlieties piederumus un uzspraidiet tos uz iesūkšanas caurules, rokas caurules vai iesūkšanas šļūtenes (tikai elektroinstrumentu adapteram).

Kombinētā grīdas sprausla

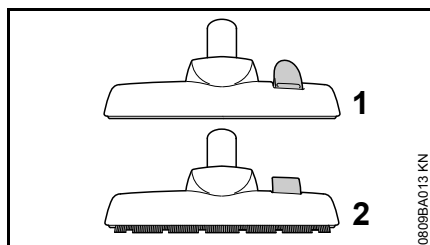

- Pozīcija pakļāvu sūkšanai (1)
- Pozīcija gludu grīdas segumu sūkšanai (2)

Universālā sprausla

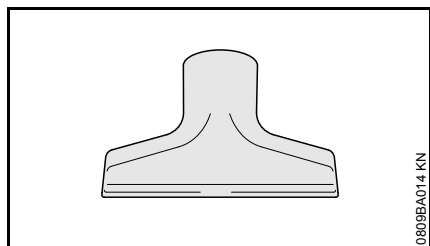

Mīksto mēbeļu vai automašīnas salona tīrīšanai

Šuvju un rievu sprausla

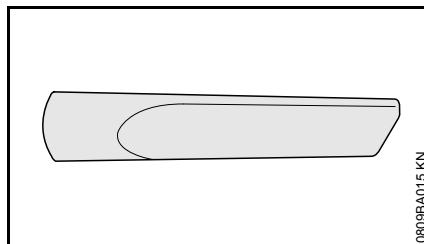

Netīrumu izsūkšanai no padziļinājumiem, piemēram, stūriem vai rievām

Elektroinstrumentu adapters (iekļauts SE 62 E piegādes komplektācijā)

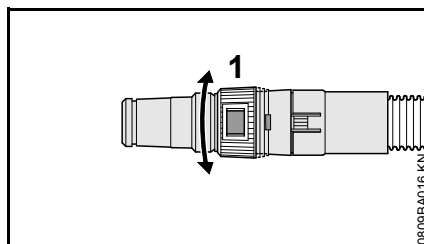

Lai pievienotu elektroinstrumentus ar nosūkšanas ierīci:

- elektroinstrumentu adapters jāpievieno pie iesūkšanas šļūtenes rokas caurules vietā.
- Sūkšanas spēks ar regulēšanas gredzenu (1) palīdzību jāpieskaņo veicamajam darbam vai pievienotajam instrumentam.

Sausu materiālu uzsūkšana

! BRĪDINĀJUMS

Aizliegts uzsūkt degošus materiālus.

Pirms sausu materiālu uzsūkšanas tvertnē jāievieto filtra maisiņš. Tas atvieglos uzsūktā materiāla utilizāciju. Sausus materiālus var sūkt arī bez filtra maisiņa.

⚙️ NORĀDĪJUMS

Nekādā gadījumā nedrīkst veikt sūkšanu bez filtra elementa vai ar bojātu filtra elementu.

Šķidrumu uzsūkšana

! BRĪDINĀJUMS

Aizliegts uzsūkt degošus šķidrumus.

Pirms šķidrumu uzsūkšanas vienmēr jāizņem filtra maisiņš un jāpārbauda pludiņa funkcijas. Pludiņš pārtrauc gaisa plūsmu, kad tvertne ir pilna. Ja sūcējs tiek lietots tikai šķidrumu uzsūkšanas režīmā, filtra elements jānomaina pret speciālu ieliktni (papildu piederums).

Pēc šķidrumu uzsūkšanas filtra elements ir mitrs. Mitrs filtra elements var ātri sadalīties, ja tiek uzsūktas sausas vielas. Šī iemesla dēļ filtrs elements pirms sausu materiālu uzsūkšanas jāizžāvē vai jānomaina pret sausu filtra elementu.

Pūtes režīms

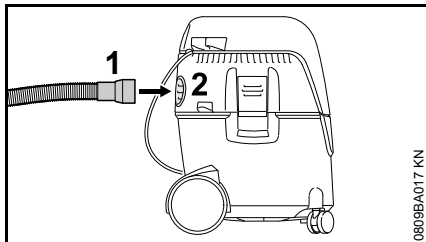

Grūti aizsniedzamām vietām un vietām, kur sūkšanas nav iespējama vai nav mērķtiecīga

- Novelciet iesūkšanas šļūteni no iesūkšanas īscaurules.
- Iespraudiet iesūkšanas šļūteni (1) gaisa izplūdes atverē (2).

Sūkšanas spēka regulēšana

Nepieciešamības gadījumā ar regulēšanas gredzena palīdzību iespējams regulēt sūkšanas spēku, piemēram, lai nepaceltu no grīdas vieglus paklājus:

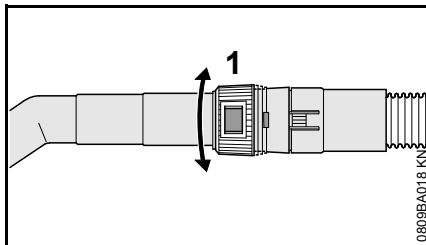

- pagrieziet regulēšanas gredzenu (1) un iestatiet sūkšanas spēku atbilstīgi veicamajam darbam.

Ierīces izslēgšana

SE 62

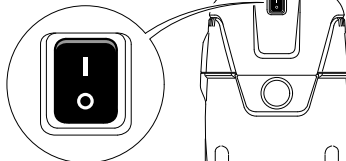

SE 62 E

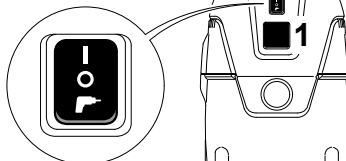

- Pārvietojiet ierīces slēdzi pozīcijā O.
- Atvienojiet kontaktdakšu no tīkla kontaktligzdas.

Pēc darba

- Iztukšojiet tvertni, izfīriet sūcēju. Pēc šķidrumu uzsūkšanas
- Novietojiet sūcēja augšdaļu atsevišķi, lai varētu izžūt filtra elements.

SE 62

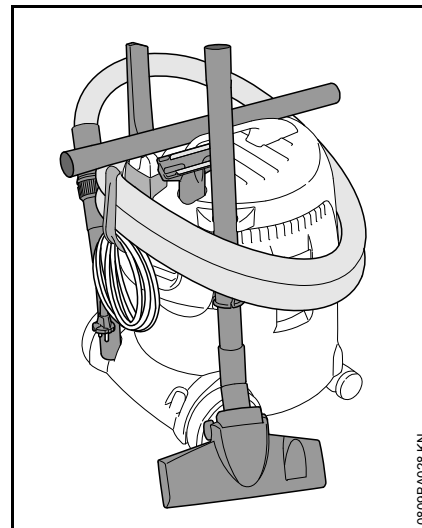

- Uztiniet pieslēguma kabeli un pakariniet to uz turētāja.
- Nostipriniet iesūkšanas cauruli, iesūkšanas šļūteni un piederumus pie šim nolūkam paredzētajiem turētājiem.
- Uzglabājiet sūcēju sausā telpā un nepieļaujiet tā nesankcionētu lietošanu.

SE 62 E

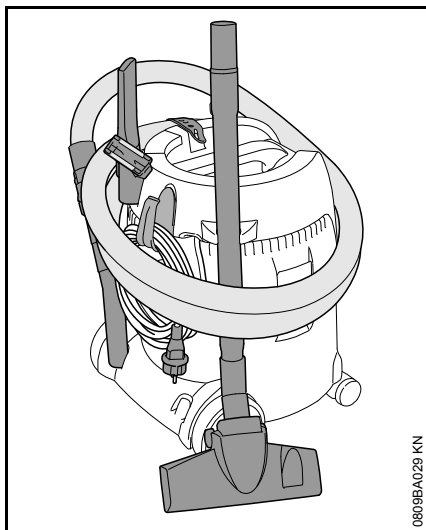

0809EAC29 KN

- Satiniet barošanas kabeli un nostipriniet to ar gumijas lenti.
- Nostipriniet iesūkšanas cauruli, iesūkšanas šļūteni un piederumus pie šim nolūkam paredzētajiem turētājiem.
- Uzglabājiet sūcēju sausā telpā un nepieļaujiet tā nesankcionētu lietošanu.

Tvertnes iztukšošana

- Izslēdziet sūcēju.
- Atvienojiet kontaktdakšu no tīkla kontaktligzdas.
- Atveriet tvertni – skat. sadaļu "Ierīces nokomplektēšana".

Sausu materiālu uzsūkšanai bez filtra maisiņa un šķidrumu uzsūkšanai

- Novelciet iesūkšanas šļūteni no iesūkšanas īscaurules.
- Iztukšojiet tvertni un utilizējiet tās saturu saskaņā ar likumdošanas prasībām.

Sausu materiālu uzsūkšanai ar filtra maisiņu

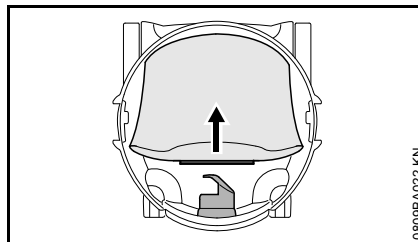

0809EAC22 KN

- Novelciet no iesūkšanas īscaurules filtra maisiņa uznavu un noslēdziet to ar aizbīdni.
- Uzmanīgi izņemiet filtra maisiņu no tvertnes un utilizējiet to saskaņā ar likumdošanas prasībām.
- Ielieciet jaunu filtra maisiņu (instrukcija atrodama uz maisiņa).
- Līdz atdurei uzspiediet filtra maisiņa uznavu uz iesūkšanas īscaurules.

Aizveriet tvertni.

- Notīriet tvertnes malu.
- Uzlieciet sūcēja augšdaļu – skat. sadaļu "Ierīces nokomplektēšana".
- Pirms iesūkšanas šļūtenes pievienošanas: iztīriet iesūkšanas šļūtenes uznavu un iesūkšanas īscauruli.

Filtra elementa tīrīšana

- Aizveriet aizbīdni uz roktura caurules.
- Ieslēdziet sūcēju.

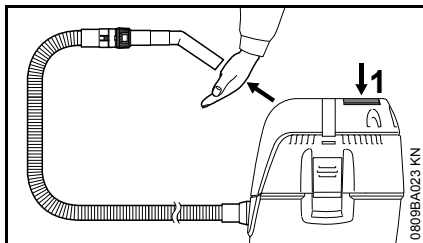

- Stingri piespiediet roktura caurules atveri pie gludas virsmas vai aizveriet ar roku.
- 3x nospiediet filtra tīrīšanas pogu (1).

Tā rezultātā filtrs tiek attīrīts no putekļu nogulsņiem.

Filtra elementa nomaiņa

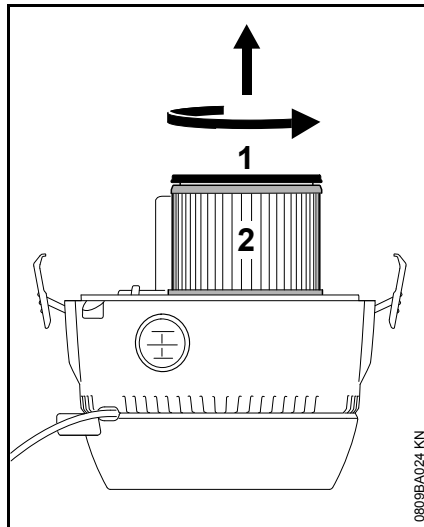

- Atvienojiet kontaktdakšu no tīkla kontaktligzdas.
- Noņemiet sūcēja augšdaļu pagrieziet to otrādi.
- Vāciņu (1) pagrieziet bultiņas virzienā un noņemiet.
- Novelciet filtra elementu (2) un utilizējiet to saskaņā ar likumdošanas prasībām.
- Pārbaudiet pludiņa funkcijas: pagriežot augšdaļu, pludiņam ir jākustas viegli.
- Iemontējiet jauno filtra elementu, veicot darbības apgriezta secībā.
- Piemontējiet sūcēja augšdaļu.

NORĀDĪJUMS

Nekādā gadījumā nedrīkst veikt sūkšanu bez filtra elementa vai ar bojātu filtra elementu.

Norādījumi par apkopi un kopšanu

Norādītie dati attiecas uz normāliem darba apstākļiem. Ja ir apgrūtināti darba apstākļi (daudz putekļu u.tml.) un pagarināts ikdienas darba laiks, norādītie intervāli ir attiecīgi jāsaīsina.		pirms darba sākšanas	pēc darba beigām vai darba dienas beigās	reizi nedēļā	reizi mēnesī	ja rodas traucējumi	ja ir bojājumi	pēc vajadzības
Visa ierīce	Vizuālā apskate (stāvoklis)	X						
	Tīrīšana		X					
Pieslēguma vads	Pārbaude	X						
	Nomainīšana pie dīlera ¹⁾						X	
Slēdzis	Darbības pārbaude	X						
	Nomainīšana pie dīlera ¹⁾					X	X	
Motora korpusa ventilācijas atvere	Tīrīšana							X
Filtra maisiņš	Nomainīšana							X
Filtra elements	Tīrīšana							X
	Nomainīšana						X	
Tvertne	Iztukšošana		X					
Pieejamās skrūves un uzgriežņi	Pievilkšana							X
Drošības uzlīmes	Nomainīšana						X	

¹⁾ STIHL iesaka vērsties pie STIHL dīlera.

Nodilšanas samazināšana un izvairīšanās no bojājumiem

Šīs lietošanas instrukcijas norādījumu ievērošana novērsīs pārlietu nodilumu un ierīces bojājumus.

Ierīces izmantošana, apkope un uzglabāšana - saskaņā ar šajā lietošanas instrukcijā sniegtajiem norādījumiem.

Par visiem bojājumiem, kas radušies neievērojot drošības tehnikas, ierīces apkalpošanas un apkopes norādījumus, ir atbildīgs pats lietotājs. Īpaši tas attiecas uz:

- STIHL neatļautu izstrādājuma pārbūvi
- instrumentu vai piederumu izmantošanu, kas šai ierīcei nav atļauti, nav piemēroti vai ir mazāk kvalitatīvi
- ierīces neatbilstošu izmantošanu
- ierīces izmantošanu sporta pasākumos vai sacensībās
- netiešo zaudējumu risku, izmantojot ierīci ar bojātām būvdetaļām.

Apkopes darbi

Regulāri jāveic visi darbi, kas minēti nodaļā "Norādījumi par apkopi un kopšanu". Ja šos tehniskās apkopes darbus lietotājs pats nevar izpildīt, jāvērsas pie dīlera.

STIHL iesaka tehniskās apkopes un remonta darbu izpildi uzticēt tikai STIHL dīlerim. STIHL dīleriem tiek piedāvāts regulāri piedalīties apmācībā, un viņu rīcībā tiek nodota tehniskā informācija.

Ja šie darbi tiek izpildīti novēloti vai neprofesionāli un to rezultātā rodas zaudējumi, lietotājam pašam par to jāuzņemas atbildība. Pie tādiem pieskaitāmi:

- elektromotora bojājumi, kas radušies savlaicīgi neveicot vai nepienācīgi veicot apkopi (piem., nepietiekami iztīrīta dzesēšanas gaisa padeve)
- bojājumi, kas radušies nepareiza elektropieslēguma rezultātā (spriegums, neatbilstoša diametra elektrovadi)
- korozijas radītie un citi netiešie zaudējumi, kas radušies neatbilstošas uzglabāšanas rezultātā
- ierīces bojājumi, izmantojot nekvalitatīvas rezerves daļas

Dilstošās detaļas

Arī pareizi lietojot, dažas motorizētās ierīces detaļas ir pakļautas normālam nodilumam, un atkarībā no lietošanas veida un ilguma, tās ir savlaicīgi jānomaina. Tās ir:

- filtra elements, filtra maisiņš.

Darbības traucējumu novēršana

Traucējums: motors neiedarbojas

Cēlonis	Novēršana
Izslēgts tīkla drošinātājs	Jāpārbauda un, ja nepieciešams, jāieslēdz tīkla drošinātājs.

Traucējums: motors neiedarbojas automātiskā režīmā

Cēlonis	Novēršana
Elektroinstruments ir bojāts vai nav kārtīgi pievienots	Jāpārbauda elektroiinstrumenta funkcijas, ja nepieciešams, pareizi jāpievieno kontaktdakša.

Traucējums: samazinās sūkšanas jauda

Cēlonis	Novēršana
Pilns filtra maisiņš	Skat. sadaļu "Tvertnes iztukšošana".
Aizsērējusi iesūkšanas šļūtene / sprausla	Jāiztīra iesūkšanas šļūtene / sprausla.
Netīrs filtra elements	Skat. sadaļu "Filtra elementa tīrīšana" vai "Filtra elementa nomaiņa"
Bojāta vai netīra blīve starp sūcēja augšdaļu un tvertni	Jānotīra vai jānomaina blīve.

**Traucējums: nav jaudas šķidruma
sūkšanas režīmā**

Cēlonis	Novēršana
Tvertne pilna (plu- diņš noslēdz iesūkšanas atveri)	Skat. sadaļu "Tvertnes iztukšošana".

Svarīgākās detaļas

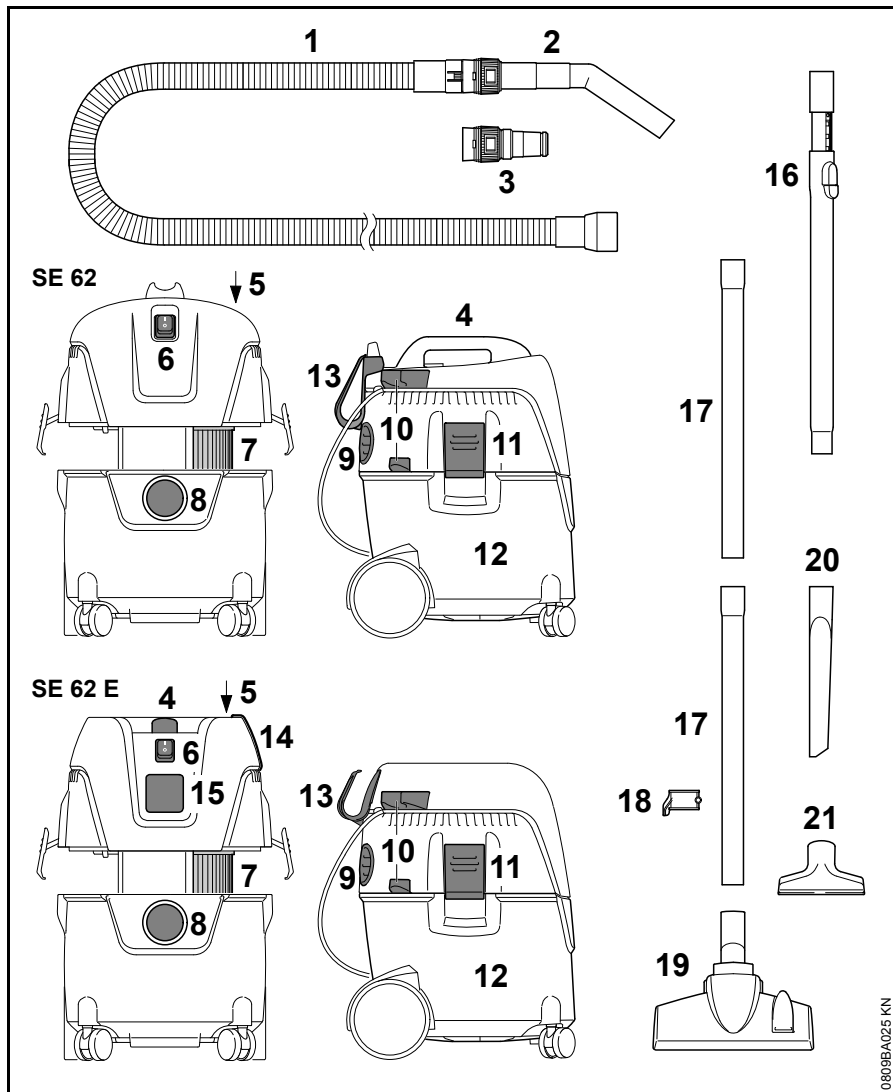

- 1 Iesūkšanas šļūtene
- 2 Rokas caurule
- 3 Adapters elektroinstrumentam¹⁾
- 4 Rokturis
- 5 Filtra tīrīšanas poga
- 6 Slēdzis
- 7 Filtrs
- 8 Iesūkšanas šļūtenes pieslēgums sūkšanas režīmam
- 9 Gaisa izplūdes atvere un iesūkšanas šļūtenes pieslēgums pūtes režīmam
- 10 Iesūkšanas caurules turētāji
- 11 Skava
- 12 Tvertne
- 13 Barošanas kabeļa turētājs
- 14 Gumijas lente iesūkšanas šļūtenes nofiksēšanai¹⁾
- 15 Ierīces ligzda¹⁾
- 16 Teleskopiska iesūkšanas caurule¹⁾
- 17 Iesūkšanas caurules
- 18 Iesūkšanas caurules turētājs
- 19 Kombinētā grīdas sprausla
- 20 Šuvju un rievu sprausla
- 21 Universālā sprausla

¹⁾ iekļauts SE 62 E piegādes komplektācijā

Tehniskie dati

Motors

Nominālais spriegums:	220 - 240 V
Frekvence:	50 Hz
Maks. ieejas jauda:	1400 W
Ieejas jauda saskaņā ar EN 60335-2-2:	1000 W
Pieslēguma jauda pie ierīces ligzdas SE 62 E:	2000 W
Tīkla drošinātāji:	16 A 10 A ¹⁾
Aizsardzības klase SE 62	II <input type="checkbox"/>
Aizsardzības klase SE 62 E:	I
Aizsardzības tips:	IP X4
¹⁾ tikai CH, AR	

Veiktspējas rādītāji

Maks. gaisa iesūkšanas jauda:	3600 l/min
Maks. vakuums:	210 mbar

Izmēri

SE 62

Garums apm.:	385mm
Platums apm.:	377 mm
Augstums apm.:	506 mm

Tvertnes tilpums:	20 l
Iesūkšanas šļūtenes garums:	2,5 m
Iesūkšanas šļūtenes iekšējais diametrs:	32 mm

SE 62 E

Garums apm.:	385mm
Platums apm.:	377 mm
Augstums apm.:	485 mm
Tvertnes tilpums:	20 l
Iesūkšanas šļūtenes garums:	3,5 m
Iesūkšanas šļūtenes iekšējais diametrs:	32 mm

Svars

SE 62

Darba gatavībā:	7,5 kg
-----------------	--------

SE 62 E

Darba gatavībā:	8 kg
-----------------	------

Skaņas raksturlielumi

Skaņas spiediena līmenis L_p saskaņā ar EN 60704-1 (1 m atstatumā)

70,9 dB(A)

Skaņas spiediena līmeņa noteikšanai K vērtība saskaņā ar direktīvu 2006/42/EK = 2 dB(A).

REACH

Ar REACH apzīmē EK rīkojumu par ķīmikāliju reģistrāciju, novērtējumu un sertifikāciju.

Informāciju par REACH rīkojuma (EK) Nr. 1907/2006 izpildi skatīt: www.stihl.com/reach

Norādījumi par labošanu

Šīs ierīces lietotājiem atļauts veikt tikai tādus apkopes un tīrīšanas darbus, kādi aprakstīti šajā lietošanas instrukcijā. Citi remontdarbi jāuztic specializētajam dīlerim.

STIHL iesaka tehniskās apkopes un remonta darbu izpildi uzticēt tikai STIHL dīlerim. STIHL dīleriem tiek piedāvāts regulāri piedalīties apmācībā, un viņu rīcībā tiek nodota tehniskā informācija.

Veicot remontdarbus, atļauts iebūvēt tikai STIHL apstiprinātas vai tehniskā ziņā līdzvērtīgas detaļas. Izmantojiet tikai augstas kvalitātes rezerves daļas. Citādi var notikt nelaimes gadījumi vai rasties ierīces bojājumi.

STIHL iesaka izmantot STIHL oriģinālās rezerves daļas.

STIHL oriģinālās rezerves daļas var atpazīt pēc STIHL rezerves daļu numuriem, pēc rakstu zīmes **STIHL**[®], kā arī pēc STIHL rezerves daļu marķējuma **SI** (uz mazām detaļām var būt attēlota tikai šī zīme).

Utilizācija

Utilizējot akumulatoru, ir jāievēro attiecīgās valsts atkritumu utilizācijas noteikumi.

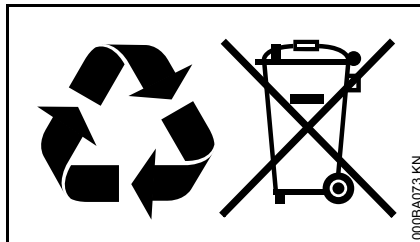

STIHL izstrādājumus nedrīkst izmest sadzīves atkritumos. STIHL izstrādājums, akumulators, piederumi un iesaiņojums jānodod otrreizējai pārstrādei videi draudzīgā veidā.

Aktuālo informāciju par utilizāciju varat saņemt pie STIHL dīlera.

ES atbilstības deklarācija

ANDREAS STIHL AG & Co. KG
Badstr. 115
D-71336 Waiblingen

Vācija

ar pilnu atbildību paziņo, ka

Konstrukcija: Šķidrums /
sausu materiālu
sūcējs

Fabrikas zīmols: STIHL

Tips: SE 62, SE 62 E

Sērijas identifikācija: 4784

atbilst direktīvu 2011/65/ES,
2006/42/EK, 2014/30/ES un
2014/35/ES spēkā esošajiem
noteikumiem un ir projektēts un
konstruēts saskaņā ar šādiem
standartiem ražošanas brīdī spēkā
esošajā to versijā:

EN ISO 12100-1, EN ISO 12100-2,
EN 60335-1, EN 60335-2-2,
EN 55014-1, EN 55014-2,
EN 61000-3-2, EN 61000-3-3

Tehnisko dokumentāciju glabā:

ANDREAS STIHL AG & Co. KG
Produktzulassung

Izgatavošanas gads, ražošanas valsts
un ierīces numurs ir norādīts uz ierīces.

Vaiblingenā, 07.03.2017.

ANDREAS STIHL AG & Co. KG

i. V.

A handwritten signature in black ink, reading "Thomas Elsner". The signature is written in a cursive, flowing style.

Thomas Elsner

Izstrādājumu pārvaldības un
pakalpojumu vadītājs

The CE mark, consisting of the letters "C" and "E" in a bold, sans-serif font, positioned side-by-side.

Πίνακας περιεχομένων

Σχετικά με τις Οδηγίες Χρήσης	357
Οδηγίες ασφαλείας και τεχνική εργασία	357
Βασικός εξοπλισμός	362
Συναρμολόγηση μηχανήματος	363
Ηλεκτρική σύνδεση μηχανήματος	365
Θέση σε λειτουργία	366
Εργασία	366
Σβήσιμο του μηχανήματος	368
Μετά την εργασία	368
Άδειασμα δοχείου	369
Καθάρισμα φίλτρου	369
Αλλαγή φίλτρου	370
Οδηγίες συντήρησης και καθαρισμού	371
Περιορισμός φθοράς και αποφυγή ζημιών	372
Αντιμετώπιση βλαβών	373
Κύρια μέρη του μηχανήματος	374
Τεχνικά χαρακτηριστικά	375
Οδηγίες επισκευής	376
Απόρριψη	376
Δήλωση συμμόρφωσης ΕΕ	376

Αγαπητέ πελάτη,

Σας ευχαριστούμε θερμά για την απόφασή σας να αγοράσετε ένα προϊόν ποιότητας της STIHL.

Το προϊόν αυτό έχει κατασκευαστεί με σύγχρονες μεθόδους παραγωγής και κάτω από εκτενή μέτρα διασφάλισης ποιότητας. Από την πλευρά μας έχουμε καταβάλει κάθε δυνατή προσπάθεια ώστε το μηχάνημα αυτό να ανταποκρίνεται στις προσδοκίες σας και να σας εξασφαλίζει εργασία χωρίς προβλήματα.

Αν έχετε οποιοσδήποτε απορίες σχετικά με το μηχάνημά σας, απευθυνθείτε στον αντιπρόσωπο από τον οποίο το αγοράσατε, ή απευθείας στον εισαγωγέα μας.

Δικός σας,



Δρ. Nikolas Stihl

STIHL®

Σχετικά με τις Οδηγίες Χρήσης

Σύμβολα

Όλα τα σύμβολα που υπάρχουν πάνω στο μηχάνημα επεξηγούνται σ' αυτές τις οδηγίες χρήσης.

Διάκριση παραγράφων



ΠΡΟΕΙΔΟΠΟΙΗΣΗ

Προειδοποίηση για κίνδυνο ατυχήματος, τραυματισμού και σοβαρών υλικών ζημιών.



ΣΗΜΕΙΩΣΗ

Προειδοποίηση για πιθανή ζημιά του μηχανήματος ή των εξαρτημάτων του.

Τεχνική ανάπτυξη

Στη STIHL εργαζόμαστε συνεχώς για την περαιτέρω βελτίωση των μηχανημάτων και συσκευών μας. Για τον λόγο αυτό, διατηρούμε το δικαίωμα αλλαγών στον σχεδιασμό, στα τεχνικά χαρακτηριστικά και στον εξοπλισμό των μηχανημάτων σας.

Τα στοιχεία και οι εικόνες που υπάρχουν στις οδηγίες χρήσης δεν δεσμεύουν τον κατασκευαστή.

Οδηγίες ασφαλείας και τεχνική εργασία



Κατά τη χρήση αυτού του μηχανήματος απαιτούνται ειδικά μέτρα ασφαλείας. Η σύνδεση στο ηλεκτρικό δίκτυο ενέχει ιδιαίτερους κινδύνους.



Πριν θέσετε το μηχάνημα σε λειτουργία για πρώτη φορά, διαβάστε όλο το εγχειρίδιο χειρισμού με προσοχή και φυλάξτε το για μελλοντική χρήση. Η μη τήρηση των οδηγιών χρήσης μπορεί να οδηγήσει σε θανατηφόρο ατύχημα.

⚠️ ΠΡΟΕΙΔΟΠΟΙΗΣΗ

- Το μηχάνημα δεν επιτρέπεται να χρησιμοποιείται από παιδιά ή νεαρά άτομα. Τα παιδιά πρέπει να επιβλέπονται, ώστε να μη χρησιμοποιήσουν το μηχάνημα σαν παιχνίδι.
- Δίνετε ή δανείτε τη συσκευή μόνο σε άτομα που είναι εξοικειωμένα με το συγκεκριμένο μοντέλο και τον χειρισμό του, και δίνετε πάντα μαζί τις οδηγίες χρήσης.
- Πριν από οποιαδήποτε εργασία στο μηχάνημα, π.χ. καθάρισμα, συντήρηση, αλλαγή εξαρτημάτων, **αποσυνδέστε το καλώδιο τροφοδοσίας από την πρίζα!**

Τηρείτε τους κανονισμούς ασφαλείας που εκδίδονται από τα επαγγελματικά και εργατικά σωματεία, τα ταμεία κοινωνικής πρόνοιας, τους φορείς για την προστασία των εργαζομένων κ.λπ.

Όταν δεν χρησιμοποιείτε το μηχάνημα, να το τοποθετείτε με τέτοιο τρόπο ώστε να μη δημιουργεί κινδύνους. Φροντίστε ώστε το μηχάνημα να μην είναι προσιτό σε αναρμόδια άτομα. Αποσυνδέστε το καλώδιο τροφοδοσίας από την πρίζα.

Το μηχάνημα αυτό επιτρέπεται να χρησιμοποιείται μόνο από άτομα που έχουν εκπαιδευτεί στη χρήση και στον χειρισμό του ή μπορούν να αποδείξουν ότι είναι σε θέση να χειριστούν το μηχάνημα με ασφάλεια.

Το μηχάνημα επιτρέπεται να χρησιμοποιείται από άτομα με περιορισμένες σωματικές, αισθητηριακές ή διανοητικές ικανότητες ή χωρίς πείρα και γνώση, εφόσον επιβλέπονται και έχουν εκπαιδευτεί στην ασφαλή χρήση του μηχανήματος και κατανοούν τους σχετικούς κινδύνους.

Ο χρήστης φέρει ευθύνη για ατυχήματα ή ζημιές που προκαλούνται σε τρίτους ή στις περιουσίες τους.

Αν δεν έχετε εργαστεί ξανά με μηχάνημα αυτού του είδους, ζητήστε από τον πωλητή ή

κάποιον άλλο ειδικό να σας εξηγήσει τον ασφαλή χειρισμό του μηχανήματος.

Πριν από κάθε εργασία, ελέγχετε την καλή κατάσταση του μηχανήματος. Δίνετε ειδική προσοχή στο καλώδιο τροφοδοσίας, στο φισ του καλωδίου τροφοδοσίας και στα συστήματα ασφαλείας.

Ελέγχετε το καλώδιο τροφοδοσίας τακτικά για σημάδια φθοράς και γήρανσης. Μη χρησιμοποιείτε το μηχάνημα αν υπάρχει ζημιά στο καλώδιο τροφοδοσίας – **Κίνδυνος θανάτου λόγω ηλεκτροπληξίας!**

Μη χρησιμοποιείτε το καλώδιο τροφοδοσίας για να τραβήξετε ή να μεταφέρετε το μηχάνημα.

Συνδέετε μόνο μικρές ηλεκτρικές συσκευές στην πρίζα του μηχανήματος – Βλέπε «Ηλεκτρική σύνδεση μηχανήματος» και «Θέση σε λειτουργία».

Μην καθαρίζετε το μηχάνημα με πλυστικό υψηλής πίεσης. Η δυνατή δέσμη νερού μπορεί να προκαλέσει ζημιά σε εξαρτήματα του μηχανήματος.

Μη ρίχνετε νερά στο πάνω μέρος της σκούπας – **Κίνδυνος βραχυκυκλώματος!**

Παρελκόμενα και ανταλλακτικά

Το μηχάνημα επιτρέπεται να εφοδιάζεται μόνο με εξαρτήματα και παρελκόμενα που έχουν εγκριθεί από τη STIHL για χρήση σ' αυτό, ή τα οποία είναι ισοδύναμα από τεχνική άποψη. Αν έχετε απορίες, απευθυνθείτε σε ένα ειδικευμένο κατάστημα. Χρησιμοποιείτε μόνο εξαρτήματα και παρελκόμενα υψηλής ποιότητας. Διαφορετικά μπορεί να υπάρξει κίνδυνος για ατυχήματα ή ζημιές στο μηχάνημα.

Η STIHL συνιστά να χρησιμοποιήσετε μόνο γνήσια εξαρτήματα και παρελκόμενα STIHL. Οι ιδιότητες των γνήσιων προϊόντων είναι άριστα προσαρμοσμένες στο προϊόν και στις απαιτήσεις του χρήστη.

Μην κάνετε επεμβάσεις στο μηχάνημα, καθώς μπορεί να τεθεί σε κίνδυνο η ασφάλειά

σας. Η STIHL δεν αναλαμβάνει καμία ευθύνη για τραυματισμούς ή υλικές ζημιές που οφείλονται στη χρήση μη εγκεκριμένων προσαρμοζόμενων εργαλείων.

Τομείς χρήσης

Αναρρόφηση άφλεκτων ξηρών υλικών (σκόνη, μικροσκοπιδία, θραύσματα γυαλιού, ρινίσματα ξύλου, άμμος κ.λπ.) και άφλεκτων υγρών (βρόμικα σαπουνόνερα, χυμένοι χυμοί κ.λπ.).



Μην αναρροφάτε καυτά αντικείμενα (ζεστή στάχτη, εύφλεκτες εκρηκτικές σκόνες, αναμμένα αποσίγαρα κ.λπ.), εύφλεκτα υγρά (βενζίνη, διαλύτες κ.λπ.) ή διαβρωτικά υγρά (οξέα, καυστικά διαλύματα) – **Κίνδυνος πυρκαγιάς και έκρηξης!**

Το μηχάνημα δεν είναι κατάλληλο για την αναρρόφηση επικίνδυνων για την υγεία ειδών σκόνης.

Το μηχάνημα δεν επιτρέπεται να χρησιμοποιείται για κανέναν άλλο σκοπό, καθώς μπορεί να προκληθούν ατυχήματα ή ζημιά στο μηχάνημα. Μην κάνετε επεμβάσεις στο μηχάνημα, επειδή και αυτό μπορεί να οδηγήσει σε ατυχήματα ή ζημιές στο μηχάνημα.

Μεταφορά του μηχανήματος

Για ασφαλή μεταφορά μέσα ή πάνω σε οχήματα, ασφαλίστε το μηχάνημα από ολίσθηση και ανατροπή χρησιμοποιώντας κατάλληλα λουριά.

Μη γέρνετε το μηχάνημα αν υπάρχει υγρό στο δοχείο.

Πριν τη μεταφορά, κλείστε όλα τα συστήματα ασφάλισης του δοχείου.

Πριν την εργασία

Ελέγξτε το μηχάνημα.

- Ο διακόπτης πρέπει να μπαίνει εύκολα στη θέση 0.
- Ο διακόπτης πρέπει να είναι στη θέση 0.

Το μηχάνημα επιτρέπεται να χρησιμοποιείται μόνο εφόσον είναι σε ασφαλή κατάσταση λειτουργίας – **Κίνδυνος ατυχήματος!**

Θέτετε το μηχάνημα σε λειτουργία μόνο εφόσον όλα τα εξαρτήματα είναι σε καλή κατάσταση και καλά στερεωμένα.

Πριν από την αναρρόφηση υγρών ή βρεγμένων υλικών, αφαιρέστε τη σακούλα και ελέγξτε τη λειτουργία του πλωτήρα. Μη χρησιμοποιείτε το μηχάνημα χωρίς φίλτρο.

Μην κάνετε επεμβάσεις στα χειριστήρια και στα συστήματα ασφαλείας.

Ηλεκτρική σύνδεση

Για τη μείωση του κινδύνου ηλεκτροπληξίας:

- Η τάση και η συχνότητα του μηχανήματος (βλέπε πινακίδα τύπου) πρέπει να συμφωνούν με την τάση και τη συχνότητα του δικτύου.
- Ελέγξτε το καλώδιο τροφοδοσίας, το φις και τη μπαλαντέζα για ζημιές. Τα χρησιμοποιούμενα καλώδια, εξαρτήματα σύνδεσης και φις πρέπει να είναι σε άριστη κατάσταση και να ανταποκρίνονται στους σχετικούς κανονισμούς.
- Το καλώδιο τροφοδοσίας επιτρέπεται να συνδέεται μόνο σε κατάλληλα εγκατεστημένη πρίζα.
- Χρησιμοποιείτε μόνο καλώδια επέκτασης (μπαλαντέζες) που είναι κατάλληλα για την εκάστοτε περίπτωση χρήσης
- Η μόνωση των καλωδίων τροφοδοσίας και επέκτασης, του φις και των συνδέσεων πρέπει να είναι σε άριστη κατάσταση.

Τοποθετείτε το καλώδιο τροφοδοσίας και τη μπαλαντέζα με κατάλληλο τρόπο:

- Οι επιμέρους αγωγοί πρέπει να έχουν τουλάχιστον την ελάχιστη διατομή – Βλέπε «Ηλεκτρική σύνδεση μηχανήματος».
- Τοποθετείτε και επισημαίνετε το καλώδιο τροφοδοσίας με κατάλληλο τρόπο, ώστε να μην πάθει ζημιά και να μην προκαλεί κίνδυνο σε τρίτους – **Κίνδυνος να σκοντάψετε!**
- Η χρήση ακατάλληλων καλωδίων επέκτασης (μπαλαντέζες) μπορεί να είναι επικίνδυνη. Χρησιμοποιείτε μόνο καλώδια επέκτασης που είναι εγκεκριμένα για χρήση σε εξωτερικούς χώρους και φέρουν σχετική σήμανση, και των οποίων οι αγωγοί έχουν κατάλληλη διατομή.
- Η πρίζα και η σύνδεση της μπαλαντέζας πρέπει να είναι στεγανές στο νερό και να τοποθετούνται με τέτοιο τρόπο ώστε να μην

έρχονται σε επαφή με νερό. Η σύνδεση της μπαλαντέζας δεν επιτρέπεται να ακουμπά σε υγρό έδαφος.

- Μην αφήνετε τα καλώδια να τρίβονται σε ακμές, αιχμές ή κοφτερά αντικείμενα.
- Μην τσακίζετε τα καλώδια σε πόρτες ή παράθυρα.
- Αν τα καλώδια μπλεχτούν, αποσυνδέστε το φις και τακτοποιήστε τα.
- Να ξετυλίγετε πάντοτε ολόκληρο το καλώδιο από την ανέμη, για να αποφευχθεί ο κίνδυνος πυρκαγιάς λόγω υπερθέρμανσης.

Κατά την εργασία



Σε περίπτωση ζημιάς στο καλώδιο τροφοδοσίας, τραβήξτε αμέσως το φις από την πρίζα – **Κίνδυνος θανατηφόρας ηλεκτροπληξίας!**

Προσέχετε να μην προκαλέσετε ζημιά στο καλώδιο τροφοδοσίας. Μην το

τσακίζετε, μην το σέρνετε και μην περνάτε από πάνω του με οχήματα.

Μην αποσυνδέετε το φισ από την πρίζα, τραβώντας το καλώδιο τροφοδοσίας. Πιάνετε πάντα το φισ!

Μην πιάνετε ποτέ το φισ, το καλώδιο τροφοδοσίας, τη μπαλαντέζα ή τις ηλεκτρικές συνδέσεις με βρεγμένα χέρια.

Μη ρίχνετε ποτέ νερά σε ηλεκτρικές συσκευές – **Κίνδυνος βραχυκυκλώματος!**

Σε περίπτωση κινδύνου ή έκτακτης ανάγκης, γυρίστε τον διακόπτη στη θέση 0.

Μην αφήνετε το μηχάνημα να λειτουργεί χωρίς επίβλεψη.

Μην αφήνετε το μηχάνημα εκτεθειμένο στη βροχή.

Χρησιμοποιείτε το μηχάνημα μόνο σε όρθια θέση. Μη σκεπάζετε το μηχάνημα. Φροντίζετε για επαρκή αερισμό του κινητήρα.

Χρησιμοποιείτε το μηχάνημα μόνο εφόσον το φίλτρο είναι σε καλή κατάσταση.

Αν δημιουργηθεί αφρός ή εξέλθει υγρό, διακόψτε αμέσως την εργασία, τραβήξτε το φισ από την πρίζα και αδειάστε το δοχείο.

Αν το μηχάνημα εκτεθεί σε αντικανονικές καταπονήσεις (π.χ. χτύπημα ή πτώση), ελέγξτε οπωσδήποτε την κατάστασή του πριν συνεχίσετε τη χρήση – Βλέπε επίσης κεφάλαιο «Πριν την εργασία». Ελέγξτε ειδικά τη λειτουργία των συστημάτων ασφαλείας. Αν το μηχάνημα δεν είναι απόλυτα ασφαλές, μην το χρησιμοποιήσετε σε καμία περίπτωση. Αν έχετε αμφιβολίες, απευθυνθείτε σε ένα ειδικευμένο κατάστημα.

Πριν απομακρυνθείτε από το μηχάνημα: Σβήστε το μηχάνημα και αποσυνδέστε το καλώδιο τροφοδοσίας από την πρίζα.

Μετά την εργασία

Αποσυνδέστε το καλώδιο τροφοδοσίας από την πρίζα.

Μην αποσυνδέετε το φισ από την πρίζα, τραβώντας το καλώδιο τροφοδοσίας. Πιάνετε πάντα το φισ!

Καθαρίστε το μηχάνημα από σκόνη και βρομίες. Μη χρησιμοποιείτε υλικά που διαλύουν τα λίπη.

Συντήρηση και επισκευές

! ΠΡΟΕΙΔΟΠΟΙΗΣΗ



Πριν από οποιαδήποτε εργασία στο μηχάνημα, αποσυνδέστε το καλώδιο τροφοδοσίας από την πρίζα.

- Χρησιμοποιείτε μόνο ανταλλακτικά καλής ποιότητας. Διαφορετικά μπορεί να υπάρξει κίνδυνος για ατυχήματα ή ζημιές στο μηχάνημα. Αν έχετε απορίες, απευθυνθείτε σε ένα ειδικευμένο κατάστημα.
- Για λόγους αποφυγής κινδύνων, εργασίες στο μηχάνημα (π.χ. αντικατάσταση καλωδίου τροφοδοσίας) επιτρέπεται να πραγματοποιούνται

μόνο από πιστοποιημένους αντιπροσώπους ή διπλωματούχους ηλεκτροτεχνίτες.

Καθαρίζετε τα πλαστικά μέρη με ένα πανί. Τα σκληρά απορρυπαντικά μπορεί να προκαλέσουν ζημιές στο πλαστικό.

Αν χρειάζεται, καθαρίστε τις σχισμές αναρρόφησης αέρα ψύξης στο σώμα του κινητήρα.

Συντηρείτε τακτικά το μηχάνημα. Εκτελείτε μόνο τις εργασίες συντήρησης και επισκευής που περιγράφονται στις οδηγίες χρήσης. Για όλες τις άλλες εργασίες, απευθυνθείτε σε ένα ειδικευμένο κατάστημα.

Η STIHL συνιστά να χρησιμοποιήσετε γνήσια ανταλλακτικά STIHL. Οι ιδιότητες των γνήσιων προϊόντων είναι άριστα προσαρμοσμένες στο μηχάνημα

Η STIHL συνιστά να αναθέσετε τις εργασίες συντήρησης και επισκευής αποκλειστικά στους πιστοποιημένους

αντιπροσώπους της STIHL. Οι επίσημοι αντιπρόσωποι της STIHL έχουν τη δυνατότητα να λάβουν μέρος σε τακτικά προγράμματα εκπαίδευσης και έχουν στη διάθεσή τους τις απαραίτητες τεχνικές πληροφορίες.

Βασικός εξοπλισμός

SE 62

- 1 εύκαμπτος σωλήνας αναρρόφησης 2,5 m
- 1 λαβή
- 2 σωλήνες αναρρόφησης

SE 62 E

- 1 εύκαμπτος σωλήνας αναρρόφησης 3,5 m
- 1 λαβή
- 1 τηλεσκοπικός σωλήνας αναρρόφησης

Παρελκόμενα μέσα στο δοχείο

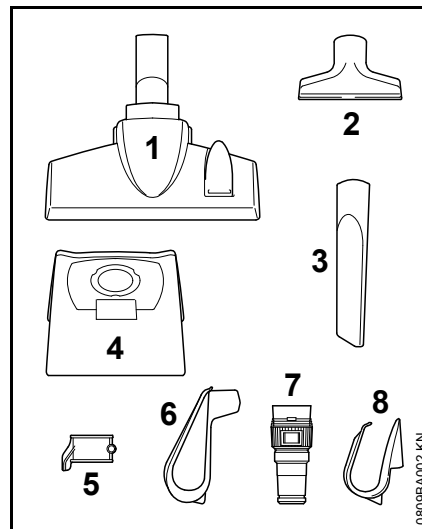

- 1 πέλαμα δαπέδου Kombi (1)
- 1 πέλαμα γενικής χρήσης (2)
- 1 ρύγχος αρμών (3)

1 σακούλα (4)

1 στήριγμα εύκαμπτου σωλήνα (5)

Επιπρόσθετα, μόνο για SE 62

1 στήριγμα καλωδίου τροφοδοσίας (6)

Επιπρόσθετα, μόνο για SE 62 E

1 προσαρμογέας ηλεκτρικών
συσκευών (7)

1 στήριγμα καλωδίου τροφοδοσίας (8)

Συναρμολόγηση μηχανήματος

Πριν από την πρώτη θέση σε λειτουργία, πρέπει να τοποθετηθούν διάφορα εξαρτήματα.

! ΠΡΟΕΙΔΟΠΟΙΗΣΗ

Συνδέστε το φισ στην πρίζα μόνο αφού ολοκληρώσετε την συναρμολόγηση του μηχανήματος.

Άνοιγμα και κλείσιμο δοχείου

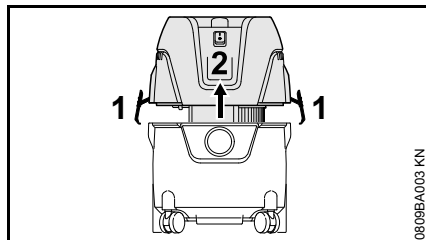

Άνοιγμα

- Ανοίξτε τους σφιγκτήρες (1).
- Αφαιρέστε το πάνω μέρος της σκούπας (2), σηκώνοντάς το ίσια προς τα πάνω.
- Αφαιρέστε τα παρελκόμενα και αδειάστε τη σακούλα – Βλέπε «Άδειασμα σακούλας».

Κλείσιμο

- Τοποθετήστε το πάνω μέρος της σκούπας (2) και κλείστε τους σφιγκτήρες (1). Βεβαιωθείτε ότι οι σφιγκτήρες εφαρμόζουν σωστά.

Τοποθέτηση σακούλας

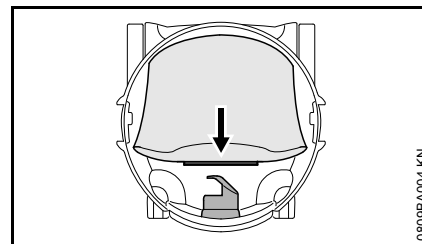

- Περάστε το στόμιο της σακούλας στον σύνδεσμο αναρρόφησης, μέχρι να τερματίσει.

Τοποθέτηση εύκαμπτου σωλήνα αναρρόφησης και λαβής

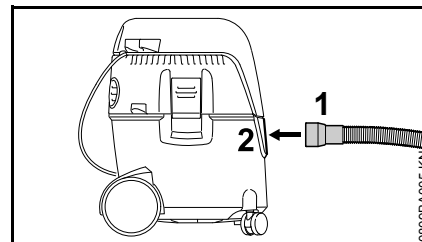

- Περάστε τον σύνδεσμο (1) του εύκαμπτου σωλήνα μέσα στο στόμιο αναρρόφησης (2).

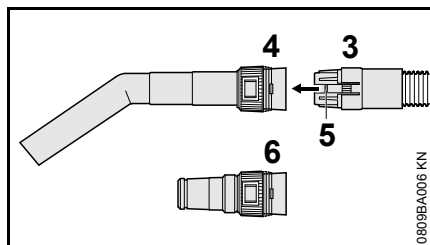

- Περάστε τον σύνδεσμο (3) του εύκαμπτου σωλήνα μέσα στην υποδοχή (4) της λαβής. Βεβαιωθείτε ότι η ασφάλεια (5) κουμπώνει.

Κατά τη χρήση του προσαρμογέα ηλεκτρικών συσκευών (περιλαμβάνεται στον βασικό εξοπλισμό του SE 62 E):

- Περάστε τον σύνδεσμο (3) του εύκαμπτου σωλήνα μέσα στην υποδοχή (6) του προσαρμογέα ηλεκτρικών συσκευών. Βεβαιωθείτε ότι η ασφάλεια (5) κουμπώνει.

Στήριγμα για καλώδιο τροφοδοσίας

SE 62

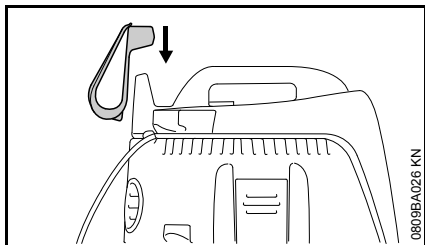

- Στερεώστε το στήριγμα του καλωδίου τροφοδοσίας στην υποδοχή στο πάνω μέρος της σκούπας.

SE 62 E

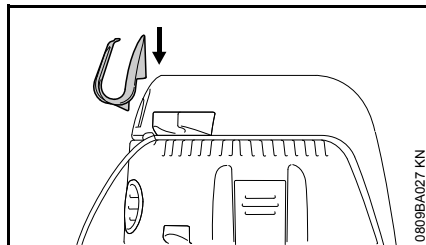

- Στερεώστε το στήριγμα του καλωδίου τροφοδοσίας στη δεξιά προεξοχή στο πάνω μέρος της σκούπας.

Σωληνάκι αναρρόφησης

SE 62

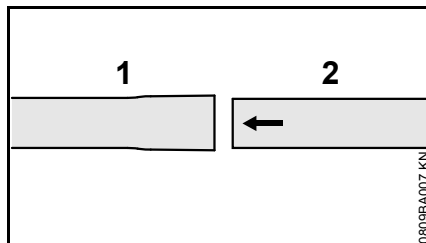

- Συνδέστε τους σωλήνες αναρρόφησης (1) και (2).

SE 62 E

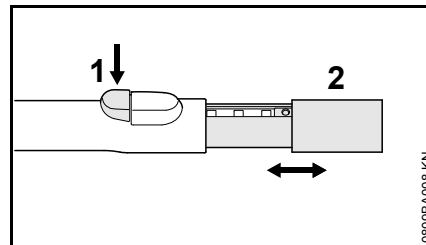

- Πιέστε το κουμπί (1).
- Μακρύνετε ή κοντύνετε τον σωλήνα αναρρόφησης (2).

Τοποθέτηση στήριγματος σωλήνα αναρρόφησης

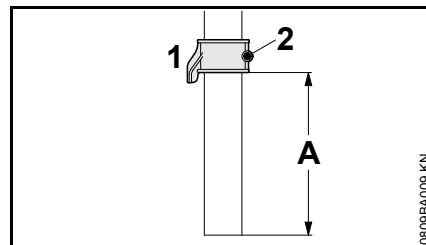

- Περάστε το στήριγμα (1) πάνω στον σωλήνα αναρρόφησης (απόσταση A περίπου 8 cm) και σταθεροποιήστε το με τη βίδα (2).

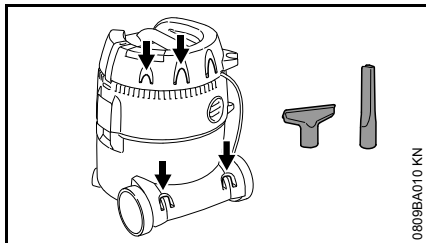
Στερέωση παρελκομένων

Τοποθετήστε τα παρελκόμενα στα προβλεπόμενα στηρίγματα, όπως φαίνεται στην εικόνα.

Ηλεκτρική σύνδεση μηχανήματος

Η τάση και η συχνότητα του μηχανήματος (βλέπε πινακίδα τύπου) πρέπει να συμφωνούν με την τάση και τη συχνότητα του δικτύου.

Η σύνδεση στο ηλεκτρικό δίκτυο πρέπει να προστατεύεται με ασφάλεια που να έχει τουλάχιστον τα χαρακτηριστικά που αναφέρονται στο κεφάλαιο "Τεχνικά χαρακτηριστικά".

Το μηχάνημα πρέπει να συνδέεται στην παροχή ρεύματος μέσω ασφαλειοδιακόπτη διαρροής ("ρελέ") που διακόπτει την τροφοδοσία όταν το ρεύμα διαρροής προς τη γη υπερβαίνει τα 30 mA.

Η ηλεκτρική σύνδεση πρέπει να είναι σύμφωνη με τον κανονισμό IEC 60364 και τους ισχύοντες εθνικούς κανονισμούς.

Μπαλαντέζα

Από τεχνικής άποψης, η μπαλαντέζα πρέπει να έχει τουλάχιστον ίδιες ιδιότητες με το καλώδιο τροφοδοσίας του μηχανήματος. Συμβουλευθείτε τα χαρακτηριστικά (κωδικός τύπου) του καλωδίου τροφοδοσίας.

Τα επιμέρους σύρματα του καλωδίου πρέπει να έχουν τουλάχιστον τη διατομή που ισχύει για την τάση του δικτύου και το μήκος του καλωδίου.

Μήκος μπαλαντέζας	Ελάχιστη διατομή
-------------------	------------------

220 V – 240 V:

Έως 20 m	1,5 mm ²
----------	---------------------

20 m έως 50 m	2,5 mm ²
---------------	---------------------

100 V – 127 V:

Έως 10 m	AWG 14 / 2,0 mm ²
----------	------------------------------

10 m έως 30 m	AWG 12 / 3,5 mm ²
---------------	------------------------------

Σύνδεση στο ηλεκτρικό δίκτυο

Πριν τη σύνδεση στο ηλεκτρικό δίκτυο, βεβαιωθείτε ότι το μηχάνημα είναι κλειστό – βλέπε "Σβήσιμο μηχανήματος".

- Συνδέστε το φισ του μηχανήματος ή το φισ της μπαλαντέζας σε μια σωστά εγκατεστημένη πρίζα.

Θέση σε λειτουργία

SE 62

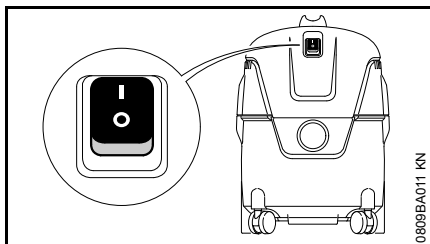

Θέσεις διακόπτη:



Σκούπα σε λειτουργία



Σκούπα εκτός λειτουργίας

- Για να θέσετε το μηχάνημα σε λειτουργία, γυρίστε τον διακόπτη στη θέση I.

SE 62 E

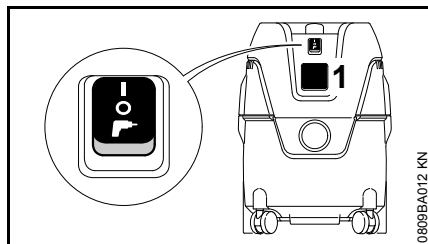

Στην πρίζα (1) του μηχανήματος μπορούν να συνδεθούν ηλεκτρικές συσκευές. Προσοχή στη μέγιστη επιτρεπόμενη ισχύ της πρίζας – Βλέπε «Τεχνικά χαρακτηριστικά».

- Πριν συνδέσετε ηλεκτρική συσκευή στην πρίζα (1), κλείστε τη σκούπα και βεβαιωθείτε ότι η ηλεκτρική συσκευή είναι κλειστή.

Σε ηλεκτρικές συσκευές με ηλεκτρονικό σύστημα ρύθμισης στροφών, η ισχύς της σκούπας προσαρμόζεται αυτόματα.

Θέσεις διακόπτη



Σκούπα σε λειτουργία, δεν μπορεί να χρησιμοποιηθεί η πρίζα.



Σκούπα εκτός λειτουργίας



Σκούπα σε κατάσταση λειτουργίας. Η σκούπα ανοίγει και κλείνει μέσω της ηλεκτρικής συσκευής που είναι συνδεδεμένη στην πρίζα της συσκευής, με τη βοήθεια ενός ηλεκτρονικού κυκλώματος

- Για να θέσετε το μηχάνημα σε λειτουργία, γυρίστε τον διακόπτη στην αντίστοιχη θέση.

Εργασία

- Διαλέξτε το κατάλληλο εξάρτημα, ανάλογα με τη χρήση της σκούπας, και συνδέστε το στον άκαμπτο σωλήνα αναρρόφησης, στη λαβή ή στον εύκαμπτο σωλήνα (μόνο προσαρμογές για ηλεκτρικές συσκευές).

Πέλμα δαπέδου Kombi

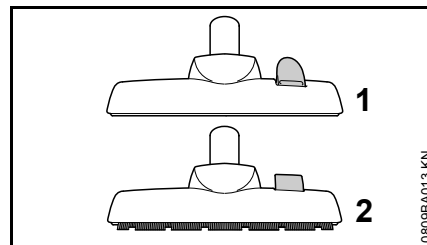

- Θέση για καθάρισμα μοκέτας (1)
- Θέση για καθάρισμα λείου πατώματος (2)

Στόμιο γενικής χρήσης

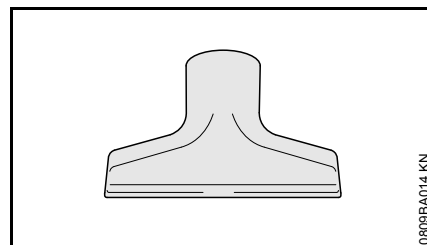

Για το καθάρισμα επίπλων με ταπετσαρία ή σαλονιών αυτοκινήτου.

Ρύγχος αρμών

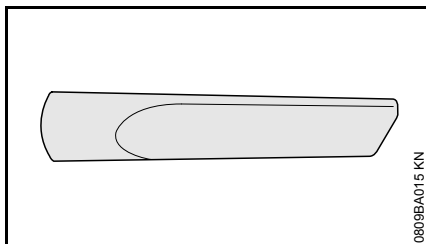

Για το καθάρισμα δυσπρόσιτων σημείων, όπως γωνίες και αρμοί.

Προσαρμογέας ηλεκτρικών συσκευών (περιλαμβάνεται στον βασικό εξοπλισμό του SE 62 E)

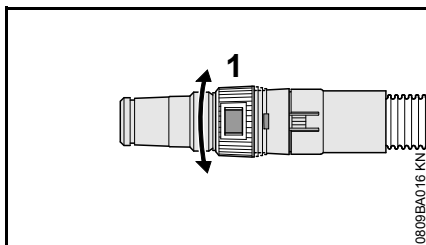

Για τη σύνδεση ηλεκτρικών συσκευών με δυνατότητα αναρρόφησης:

- Συνδέστε τον προσαρμογέα ηλεκτρικών συσκευών στον εύκαμπτο σωλήνα αναρρόφησης, αντί για τη λαβή.
- Ρυθμίστε την ισχύ αναρρόφησης με τον δακτύλιο (1), ανάλογα με την εργασία ή την ηλεκτρική συσκευή.

Αναρρόφηση ξηρών υλικών

ΠΡΟΕΙΔΟΠΟΙΗΣΗ

Απαγορεύεται η αναρρόφηση εύφλεκτων υλικών.

Vor dem Aufsaugen trockener Stoffe sollte der Filtersack im Behälter eingelegt sein. Das aufgesaugte Material ist dadurch einfach zu entsorgen. Αναρρόφηση ξηρών υλικών μπορεί να γίνει επίσης χωρίς σακούλα.

ΣΗΜΕΙΩΣΗ

Μη χρησιμοποιείτε τη σκούπα χωρίς φίλτρο ή όταν το φίλτρο έχει ζημιά.

Αναρρόφηση υγρών

ΠΡΟΕΙΔΟΠΟΙΗΣΗ

Απαγορεύεται η αναρρόφηση εύφλεκτων υγρών.

Πριν την αναρρόφηση υγρών, αφαιρέστε οπωσδήποτε τη σακούλα και ελέγξτε τη λειτουργία του πλωτήρα. Όταν το δοχείο γεμίζει, ο πλωτήρας διακόπτει τη ροή του αέρα. Αν η σκούπα χρησιμοποιείται αποκλειστικά για την αναρρόφηση υγρών, το φίλτρο πρέπει να αντικατασταθεί με ειδικό ένθετο στοιχείο (πρόσθετος εξοπλισμός).

Μετά την αναρρόφηση υγρών, το φίλτρο είναι βρεγμένο. Ένα βρεγμένο φίλτρο θα βουλώσει γρήγορα, αν αναρροφηθούν ξηρά υλικά. Για τον λόγο αυτό, το φίλτρο πρέπει να στεγνώσει ή να αντικατασταθεί με στεγνό φίλτρο, πριν χρησιμοποιήσετε τη σκούπα για την αναρρόφηση ξηρών υλικών.

Λειτουργία ως φυσητήρα

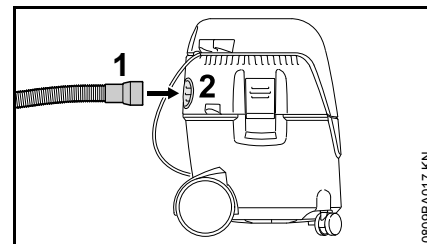

Για δυσπρόσιτα σημεία και όλα τα σημεία όπου η αναρρόφηση δεν είναι δυνατή ή σκόπιμη.

- Αποσυνδέστε τον εύκαμπτο σωλήνα από το στόμιο αναρρόφησης.
- Συνδέστε τον εύκαμπτο σωλήνα (1) στο άνοιγμα εξαγωγής (2).

Ρύθμιση αναρροφητικής ισχύος

Μπορείτε να ρυθμίσετε την αναρροφητική ισχύ της σκούπας με τη βοήθεια του δακτυλίου, ώστε να μη σηκώνει π.χ. ελαφρά χαλιά :

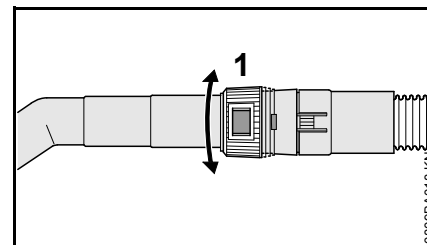

- Περιστρέψτε τον δακτύλιο ρύθμισης (1) για να προσαρμόσετε την απορροφητική ισχύ στην εκάστοτε εργασία.

Σβήσιμο του μηχανήματος

SE 62

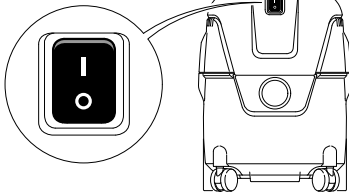

SE 62 E

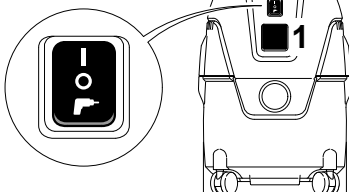

0809BA019 KN

- Γυρίστε τον διακόπτη του μηχανήματος στη θέση **O**.
- Αποσυνδέστε το καλώδιο τροφοδοσίας από την πρίζα.

Μετά την εργασία

- Αδειάστε το δοχείο και καθαρίστε τη σκούπα.

Μετά την αναρρόφηση υγρών:

- Τοποθετήστε το πάνω μέρος χωριστά, για να μπορέσει να στεγνώσει το φίλτρο.

SE 62

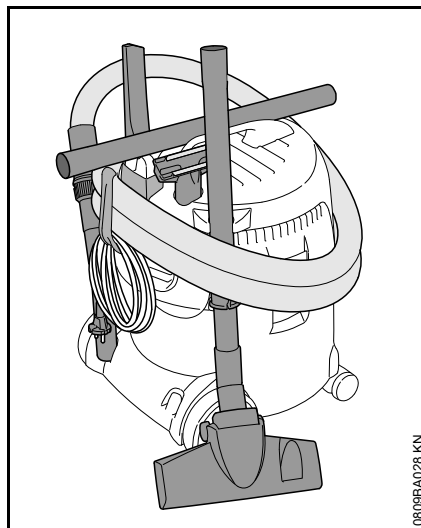

0809BA028 KN

- Τυλίξτε το καλώδιο τροφοδοσίας και κρεμάστε το από το στήριγμα.
- Στερεώστε τον άκαμπτο σωλήνα αναρρόφησης, τον εύκαμπτο σωλήνα αναρρόφησης και τα παρελκόμενα στα αντίστοιχα στηρίγματα.
- Φυλάξτε τη σκούπα σε στεγνό χώρο, προστατευμένη από μη εξουσιοδοτημένη χρήση.

SE 62 E

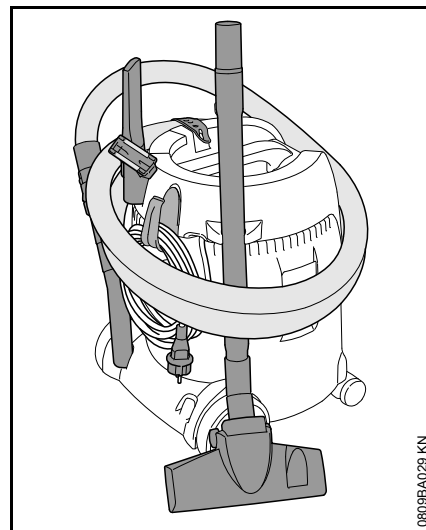

0809BA029 KN

- Τυλίξτε το καλώδιο τροφοδοσίας και στερεώστε το με το λάστιχο.
- Στερεώστε τον άκαμπτο σωλήνα αναρρόφησης, τον εύκαμπτο σωλήνα αναρρόφησης και τα παρελκόμενα στα αντίστοιχα στηρίγματα.
- Φυλάξτε τη σκούπα σε στεγνό χώρο, προστατευμένη από μη εξουσιοδοτημένη χρήση.

Άδειασμα δοχείου

- Σβήσιμο της σκούπας
- Αποσυνδέστε το καλώδιο τροφοδοσίας από την πρίζα.
- Ανοίξτε το δοχείο – Βλέπε «Συναρμολόγηση μηχανήματος».

Για αναρρόφηση ξηρών υλικών χωρίς σακούλα και αναρρόφηση υγρών:

- Αποσυνδέστε τον εύκαμπτο σωλήνα από το στόμιο αναρρόφησης.
- Αδειάστε το δοχείο και απορρίψτε το περιεχόμενό του σύμφωνα με τους κανονισμούς.

Για αναρρόφηση ξηρών υλικών με σακούλα:

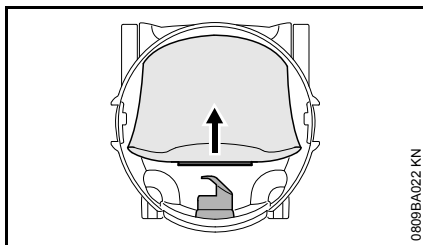

- Τραβήξτε το στόμιο της σακούλας από τον σύνδεσμο αναρρόφησης και κλείστε το με τον σύρτη.
- Τραβήξτε τη σακούλα προσεκτικά από το δοχείο και απορρίψτε τη σύμφωνα με τους νομικούς κανονισμούς.

- Τοποθετήστε μια καινούργια σακούλα (βλέπε οδηγίες πάνω στη σακούλα).
- Περάστε το στόμιο της σακούλας μέχρι τέρμα στον σύνδεσμο αναρρόφησης.

Κλείσιμο δοχείου

- Καθαρίστε την άκρη του δοχείου.
- Τοποθετήστε το πάνω μέρος της σκούπας – Βλέπε «Συναρμολόγηση μηχανήματος».
- Πριν συνδέσετε τον εύκαμπτο σωλήνα, καθαρίστε τον σύνδεσμο του εύκαμπτου σωλήνα και το στόμιο αναρρόφησης.

Καθάρισμα φίλτρου

- Κλείστε τον ρυθμιστή αέρα στη σωληνωτή λαβή.
- Θέστε τη σκούπα σε λειτουργία.

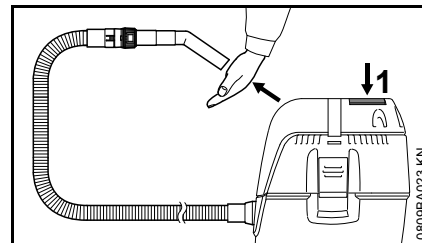

- Πιέστε το άνοιγμα της λαβής πάνω στη λεία επιφάνεια ή κλείστε το άνοιγμα με το χέρι.
- Πατήστε 3 φορές το κουμπί (1) για το καθάρισμα του φίλτρου.

Το φίλτρο καθαρίζεται από τις συσσωρευμένες σκόνες.

Αλλαγή φίλτρου



ΣΗΜΕΙΩΣΗ

Μη χρησιμοποιείτε τη σκούπα χωρίς φίλτρο ή όταν το φίλτρο έχει ζημιά.

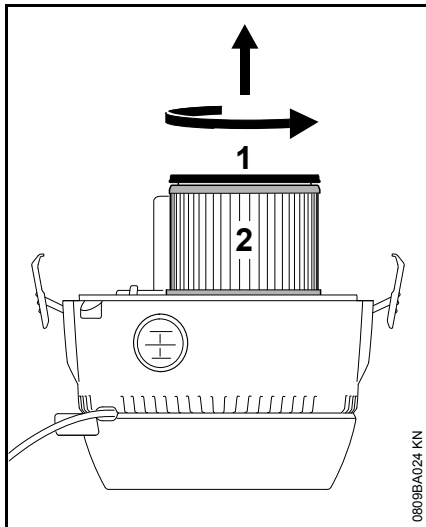

- Αποσυνδέστε το καλώδιο τροφοδοσίας από την πρίζα.
- Αφαιρέστε το πάνω μέρος της σκούπας και γυρίστε το ανάποδα.
- Περιστρέψτε το καπάκι (1) σύμφωνα με το βέλος και αφαιρέστε το.
- Τραβήξτε το φίλτρο (2) από τη θέση του και απορρίψτε το σύμφωνα με τους κανονισμούς.
- Ελέγξτε τη λειτουργία του πλωτήρα: Κατά την περιστροφή του πάνω μέρους της σκούπας, ο πλωτήρας πρέπει να κινείται χωρίς εμπόδια.
- Τοποθετήστε το καινούργιο φίλτρο με την αντίστροφη σειρά.
- Προσαρμόστε το πάνω μέρος της σκούπας.

Οδηγίες συντήρησης και καθαρισμού

Τα στοιχεία που αναφέρονται στον πίνακα ισχύουν για κανονικές συνθήκες λειτουργίας. Σε δύσκολες συνθήκες (π.χ. πολλή σκόνη κ.λπ.) και με παρατεταμένους χρόνους εργασίας, τα υποδεικνυόμενα χρονικά διαστήματα πρέπει να συντομεύονται ανάλογα.		Πριν την εργασία	Μετά την εργασία, ή καθημερινά	Κάθε εβδομάδα	Κάθε μήνα	Σε περίπτωση βλάβης	Σε περίπτωση ζημιάς	Σε περίπτωση ανάγκης
Πλήρες μηχανήμα	Οπτικός έλεγχος (κατάσταση)	X						
	Καθάρισμα		X					
Καλώδιο τροφοδοσίας	Έλεγχος	X						
	Αλλαγή από ειδικευμένο κατάστημα ¹⁾						X	
Διακόπτης	Έλεγχος λειτουργίας	X						
	Αλλαγή από ειδικευμένο κατάστημα ¹⁾					X	X	
Σχισμές αέρα ψύξης στο περίβλημα του κινητήρα	Καθάρισμα							X
Σακούλα	Αλλαγή							X
Φίλτρο	Καθάρισμα							X
	Αλλαγή						X	
Δοχείο	Άδειασμα		X					
Προσπές βίδες και παξιμάδια	Σφίξιμο							X
Προειδοποιητικά αυτοκόλλητα	Αλλαγή						X	

¹⁾ Η STIHL συνιστά να απευθυνθείτε σε επίσημο αντιπρόσωπο της STIHL.

Περιορισμός φθοράς και αποφυγή ζημιών

Τηρώντας αυτές τις οδηγίες χρήσης μπορείτε να αποφύγετε υπερβολική φθορά και ζημιές στο μηχανήμα.

Η χρήση, η συντήρηση και η αποθήκευση του μηχανήματος πρέπει να γίνονται με πιστή τήρηση των οδηγιών χρήσης.

Ο χρήστης φέρει την ευθύνη για κάθε ζημιά που οφείλεται σε μη τήρηση των οδηγιών ασφαλείας, χειρισμού ή συντήρησης. Αυτό ισχύει ειδικότερα για:

- Αλλαγές στο προϊόν που δεν έχουν εγκριθεί από τη STIHL
- Χρήση εξαρτημάτων και παρελκομένων που δεν έχουν εγκριθεί ή είναι ακατάλληλα για το μηχανήμα, ή είναι ποιοτικά υποδεέστερα του μηχανήματος
- Αντικανονική χρήση του μηχανήματος
- Χρήση του μηχανήματος σε αθλητικές εκδηλώσεις ή αγώνες
- Έμμεσες ζημιές που προκαλούνται από συνεχιζόμενη χρήση του μηχανήματος με ελαττωματικά εξαρτήματα

Εργασίες συντήρησης

Όλες οι εργασίες που αναφέρονται στο κεφάλαιο «Οδηγίες συντήρησης και καθαρισμού» πρέπει να πραγματοποιούνται τακτικά. Σε περίπτωση που ο χρήστης δεν είναι σε θέση να εκτελεί μόνος του αυτές τις εργασίες συντήρησης, πρέπει να τις αναθέσει σε ειδικευμένο κατάστημα.

Η STIHL συνιστά να αναθέσετε τις εργασίες συντήρησης και επισκευής αποκλειστικά στους επίσημους αντιπροσώπους της STIHL. Οι επίσημοι αντιπρόσωποι της STIHL έχουν τη δυνατότητα να λάβουν μέρος σε τακτικά προγράμματα εκπαίδευσης και έχουν στη διάθεσή τους τις απαραίτητες τεχνικές πληροφορίες.

Αν οι εργασίες αυτές δεν εκτελούνται έγκαιρα ή πραγματοποιούνται με ακατάλληλο τρόπο, μπορεί να προκληθούν ζημιές, την ευθύνη για τις οποίες φέρει ο ίδιος ο χρήστης. Σ' αυτές συγκαταλέγονται μεταξύ άλλων:

- Ζημιές στον ηλεκτροκινητήρα που οφείλονται σε εκπρόθεσμη ή ανεπαρκή συντήρηση (π.χ. ελλιπή καθαρισμό των σχισμών που εξασφαλίζουν την πρόσβαση αέρα ψύξης)
- Ζημιές που οφείλονται σε λάθος ηλεκτρική σύνδεση (εσφαλμένη τάση, ακατάλληλα καλώδια)
- Διάβρωση (σκουριά) ή άλλες έμμεσες ζημιές που οφείλονται σε ακατάλληλη αποθήκευση
- Ζημιές στο μηχανήμα λόγω χρήσης ποιοτικά υποδεέστερων ανταλλακτικών

Εξαρτήματα που υπόκεινται σε φυσιολογική φθορά

Πολλά εξαρτήματα του μηχανήματος υπόκεινται σε φυσιολογική φθορά που παρουσιάζεται κατά την κανονική χρήση και πρέπει να αντικαθίστανται κατά διαστήματα, ανάλογα με το είδος και τη διάρκεια χρήσης. Σ' αυτά συγκαταλέγονται μεταξύ άλλων:

- Φίλτρο, σακούλα

Αντιμετώπιση βλαβών

Βλάβη: Ο κινητήρας δεν παίρνει μπρος

Αιτία	Αντιμετώπιση
Η ασφάλεια δικτύου είναι πεσμένη.	Ελέγξτε και ενδεχομένως ανεβάστε την ασφάλεια.

Βλάβη: Ο κινητήρας δεν λειτουργεί κατά τη χρήση του αυτόματου διακόπτη.

Αιτία	Αντιμετώπιση
Βλάβη ή λάθος σύνδεση της ηλεκτρικής συσκευής.	Ελέγξτε τη λειτουργία της ηλεκτρικής συσκευής ή συνδέστε σωστά το φως.

Βλάβη: Χαμηλή αναρροφητική ισχύς

Αιτία	Αντιμετώπιση
Η σακούλα έχει γεμίσει.	Βλέπε "Εκκένωση δοχείου".
Φρακαρισμένος σωλήνας αναρρόφησης / στόμιο / πέλμα / ρύγχος.	Καθαρίστε τον σωλήνα αναρρόφησης / στόμιο / πέλμα / ρύγχος.
Βρόμικο φίλτρο.	Βλέπε "Καθάρισμα φίλτρου" ή "Αλλαγή φίλτρου".
Η τσιμούχα ανάμεσα στο πάνω μέρος της σκούπας και το δοχείο είναι βρόμικη ή έχει ζημιά.	Καθαρίστε ή αλλάξτε την τσιμούχα.

Βλάβη: Η σκούπα δεν ρουφά κατά την αναρρόφηση υγρών.

Αιτία	Αντιμετώπιση
Το δοχείο είναι γεμάτο (ο πλωτήρας κλείνει το άνοιγμα αναρρόφησης).	Βλέπε "Εκκένωση δοχείου".

Κύρια μέρη του μηχανήματος

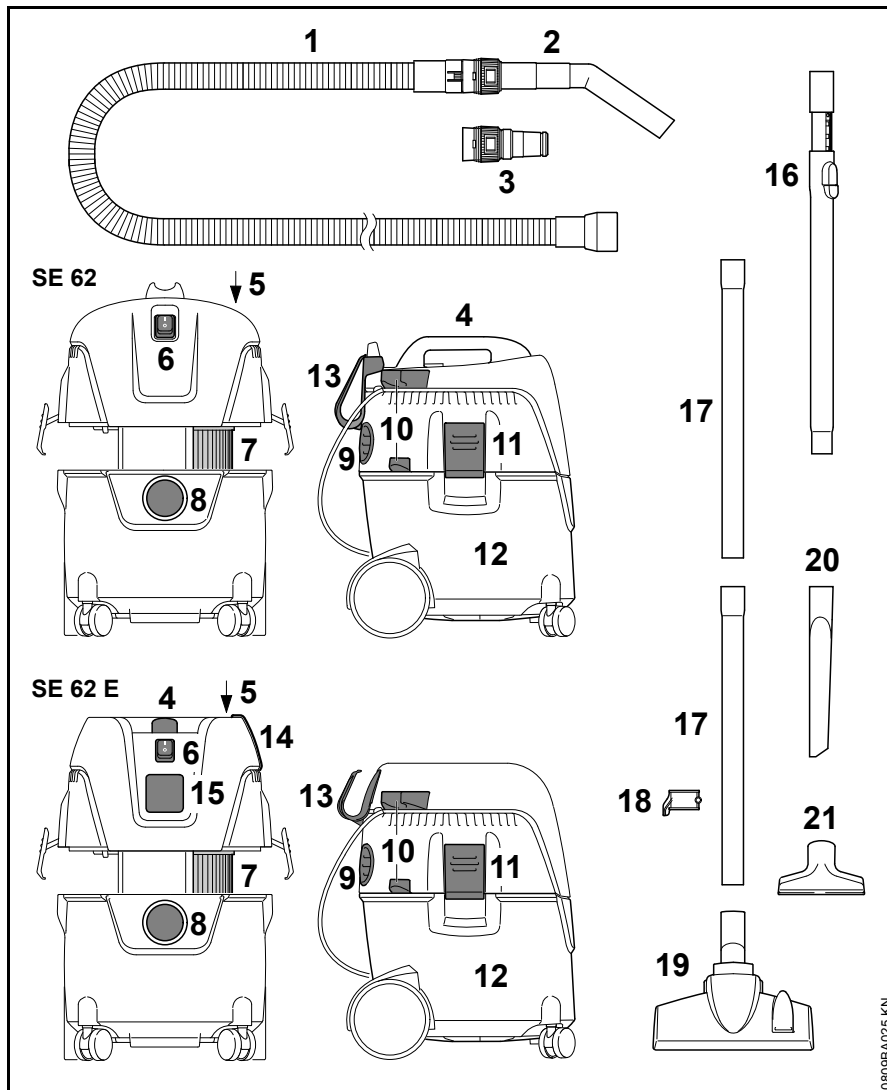

- 1 Εύκαμπτος σωλήνας αναρρόφησης
- 2 Λαβή
- 3 Προσαρμογέας ηλεκτρικών συσκευών¹⁾
- 4 Χειρολαβή
- 5 Κουμπί καθαρισμού φίλτρου
- 6 Διακόπτης
- 7 Φίλτρο
- 8 Σύνδεσμος εύκαμπτου σωλήνα για αναρρόφηση
- 9 Έξοδος αέρα και σύνδεσμος εύκαμπτου σωλήνα για λειτουργία ως φυσητήρα
- 10 Στηρίγματα σωλήνα αναρρόφησης
- 11 Σφιγκτήρας
- 12 Δοχείο
- 13 Στήριγμα για καλώδιο τροφοδοσίας
- 14 Λάστιχο – Στήριγμα εύκαμπτου σωλήνα¹⁾
- 15 Πρίζα ηλεκτρικών συσκευών¹⁾
- 16 Τηλεσκοπικός σωλήνας αναρρόφησης¹⁾
- 17 Σωλήνες αναρρόφησης
- 18 Στήριγμα σωλήνα αναρρόφησης
- 19 Πέλμα δαπέδου Kombi
- 20 Ρύγχος αρμών
- 21 Στόμιο γενικής χρήσης

¹⁾ Περιλαμβάνεται στον βασικό εξοπλισμό του SE 62 E

Τεχνικά χαρακτηριστικά

Κινητήρας

Ονομαστική τάση:	220 - 240 V
Συχνότητα:	50 Hz
Μέγιστη κατανάλωση ενέργειας:	1400 W
Κατανάλωση ενέργειας κατά EN 60335-2-2:	1000 W
Καλώδιο τροφοδοσίας πρίζας ηλεκτρικών συσκευών στο SE 62 E:	2000 W
Ασφαλειοδιακόπτης:	16 A 10 A ¹⁾
Κλάση προστασίας SE 62: II	
Κλάση προστασίας SE 62 E:	I
Είδος μόνωσης:	IP X4
¹⁾ Μόνο CH, AR	

Στοιχεία απόδοσης

Μέγιστη παροχή αναρρόφησης:	3600 L/λεπτό
Μέγιστη υποπίεση:	210 mbar

Διαστάσεις

SE 62

Μήκος περιπίου:	385mm
Πλάτος περιπίου:	377 mm
Ύψος περιπίου:	506 mm

Χωρητικότητα δοχείου:	20 L
Μήκος εύκαμπτου σωλήνα αναρρόφησης:	2,5 m
Εσωτερική διάμετρος εύκαμπτου σωλήνα αναρρόφησης:	32 mm

SE 62 E

Μήκος περιπίου:	385mm
Πλάτος περιπίου:	377 mm
Ύψος περιπίου:	485 mm
Χωρητικότητα δοχείου:	20 L
Μήκος εύκαμπτου σωλήνα αναρρόφησης:	3,5 m
Εσωτερική διάμετρος εύκαμπτου σωλήνα αναρρόφησης:	32 mm

Βάρος

SE 62

Σε κατάσταση ετοιμότητας για λειτουργία:	7,5 kg
--	--------

SE 62 E

Σε κατάσταση ετοιμότητας για λειτουργία:	8 kg
--	------

Τιμές θορύβου

Στάθμη ηχοπίεσης L_p κατά EN 60704-1 (σε απόσταση 1 m)

70,9 dB(A)

Ο συντελεστής K- για τη στάθμη ηχοπίεσης σύμφωνα με την Οδηγία RL 2006/42/EG = 2 dB(A).

REACH

REACH είναι το διακριτικό όνομα ενός κανονισμού των ΕΚ για την καταχώριση, την αξιολόγηση και την αδειοδότηση χημικών προϊόντων.

Για πληροφορίες σχετικά με την τήρηση του συστήματος REACH σύμφωνα με τον κανονισμό (ΕΚ) υπ' αρ. 1907/2006, βλέπετε www.stihl.com/reach

Οδηγίες επισκευής

Ο χρήστης του μηχανήματος επιτρέπεται να εκτελεί μόνο τις εργασίες καθαρισμού και συντήρησης που περιγράφονται σ' αυτές τις οδηγίες χειρισμού. Όλες οι υπόλοιπες επισκευές επιτρέπεται να πραγματοποιηθούν μόνο από ειδικευμένο κατάστημα.

Η STIHL συνιστά να αναθέσετε τις εργασίες συντήρησης και επισκευής αποκλειστικά στους επίσημους αντιπροσώπους της STIHL. Οι επίσημοι αντιπρόσωποι της STIHL έχουν τη δυνατότητα να λάβουν μέρος σε τακτικά προγράμματα εκπαίδευσης και έχουν στη διάθεσή τους τις απαραίτητες τεχνικές πληροφορίες.

Για τις επισκευές επιτρέπεται να χρησιμοποιούνται μόνο ανταλλακτικά που έχουν εγκριθεί από τη STIHL για χρήση σ' αυτό το μηχάνημα, ή ανταλλακτικά του ίδιου τύπου από τεχνικής άποψης. Χρησιμοποιείτε μόνο ανταλλακτικά καλής ποιότητας. Διαφορετικά μπορεί να υπάρξει κίνδυνος για ατυχήματα ή ζημιές στο μηχάνημα.

Η STIHL συνιστά να χρησιμοποιήσετε γνήσια ανταλλακτικά STIHL.

Τα γνήσια ανταλλακτικά STIHL αναγνωρίζονται από τον κωδικό STIHL, τον λογότυπο **STIHL**® και ενδεχομένως από το σήμα ανταλλακτικών STIHL **SI** (σε μικρά εξαρτήματα ενδέχεται να υπάρχει μόνο το σήμα).

Απορριψη

Τηρείτε τους εθνικούς κανονισμούς σχετικά με τη διάθεση των απορριμμάτων.

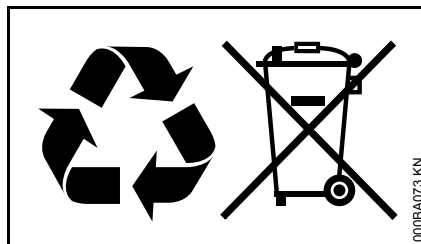

Τα προϊόντα της STIHL δεν πρέπει να απορρίπτονται μαζί με τα οικιακά απορρίμματα. Φροντίστε για τη σωστή διάθεση του προϊόντος STIHL, της μπαταρίας, των εξαρτημάτων και της συσκευασίας του, σύμφωνα με τους κανονισμούς για την προστασία του περιβάλλοντος.

Για πληροφορίες σχετικά με τη διάθεση των απορριμμάτων, μπορείτε να απευθυνθείτε στον αντιπρόσωπο της STIHL.

Δήλωση συμμόρφωσης ΕΕ

ANDREAS STIHL AG & Co. KG
Badstr. 115
D-71336 Waiblingen

Γερμανία

δηλώνει με αποκλειστική της ευθύνη ότι

Είδος:	Σκούπα υγρών/στερεών
Κατασκευαστής:	STIHL
Τύπος:	SE 62, SE 62 E
Αριθμός σειράς:	4784

ανταποκρίνεται στις σχετικές διατάξεις των οδηγιών 2011/65/EU, 2006/42/EG, 2014/30/EU και 2014/35/EU και έχει σχεδιαστεί και κατασκευαστεί σύμφωνα με τα εξής πρότυπα, όπως ισχύουν κατά την εκάστοτε ημερομηνία παραγωγής:

EN ISO 12100-1, EN ISO 12100-2,
EN 60335-1, EN 60335-2-2,
EN 55014-1, EN 55014-2,
EN 61000-3-2, EN 61000-3-3

Διατήρηση τεχνικού φακέλου:

ANDREAS STIHL AG & Co. KG
Produktzulassung

Το έτος κατασκευής, η χώρα κατασκευής και ο αριθμός του μηχανήματος αναγράφονται στο μηχάνημα.

Waiblingen, 07.03.2017

ANDREAS STIHL AG & Co. KG

κ.ε.



Thomas Elsner

Επικεφαλής τμήματος
Produktmanagement und Services



Spis treści

Wprowadzenie do niniejszej Instrukcji użytkownika	379
Wskazówki dotyczące bezpieczeństwa i techniki pracy	379
Zakres dostawy	385
Kompletowanie urządzenia	386
Podłączenie urządzenia do sieci zasilania prądem elektrycznym	387
Włączanie urządzenia	388
Praca	389
Wyłączanie urządzenia	390
Po zakończeniu pracy	391
Opróżnianie zbiornika	391
Czyszczenie elementu filtrującego	392
Wymiana elementu filtrującego	392
Wskazówki dotyczące przeglądów technicznych i konserwacji	394
Ograniczanie zużycia eksploatacyjnego i unikanie uszkodzeń	395
Usuwanie zakłóceń w pracy urządzenia	396
Zasadnicze podzespoły urządzenia	397
Dane techniczne	398
Wskazówki dotyczące napraw	399
Utylizacja	399
Deklaracja zgodności UE	399

Szanowni Państwo,

uprzejmie dziękujemy za to, że zdecydowaliście się na nabycie najwyższej jakości produktu firmy STIHL.

Niniejszy produkt powstał z zastosowaniem nowoczesnych procesów technologicznych oraz szerokiego spektrum przedsięwzięć mających na celu zapewnienie niezmiennie wysokiego poziomu jakości. Dołożyliśmy wszelkich starań, żebyście byli Państwo zadowoleni z zakupionego urządzenia i mogli nim bez przeszkód pracować.

Jeżeli macie Państwo pytania dotyczące Waszego urządzenia, to prosimy zwracać się z nimi do autoryzowanego dealera lub bezpośrednio do naszego dystrybutora.

Wasz



Dr. Nikolas Stihl

STIHL®

Wszystki prawa dotyczące niniejszej Instrukcji użytkownika korzystają z ochrony prawnej. Wszystkie prawa dotyczące niniejszej Instrukcji użytkownika pozostają zastrzeżone, a szczególnie prawo do powielania, tłumaczenia oraz do elektronicznego przetwarzania danych.

Wprowadzenie do niniejszej Instrukcji użytkownika

Piktogramy

Wszystkie piktogramy, które zostały zamieszczone na urządzeniu, zostały objaśnione w niniejszej Instrukcji użytkownika.

Oznaczenie akapitów



OSTRZEŻENIE

Ostrzeżenie przed zagrożeniem wypadkiem lub odniesieniem obrażeń przez osoby oraz przed ciężkimi uszkodzami na rzeczach.



WSKAZÓWKA

Ostrzeżenie przed uszkodzeniem urządzenia lub jego poszczególnych podzespołów.

Rozwój techniczny

Firma STIHL prowadzi stale prace nad dalszym rozwojem technicznym wszystkich maszyn i urządzeń; dlatego zastrzega się prawo do wprowadzania zmian zakresu dostawy w przedmiocie formy, techniki oraz wyposażenia.

W związku z powyższym wyklucza się prawo do zgłaszania roszczeń na podstawie informacji oraz ilustracji zamieszczonych w niniejszej Instrukcji użytkownika.

Wskazówki dotyczące bezpieczeństwa i techniki pracy



Przy pracy tym urządzeniem mechanicznym niezbędne jest stosowanie szczególnych środków ostrożności. Przyłącze napięcia stwarza szczególnie źródła zagrożenia.



Przed pierwszym użyciem urządzenia mechanicznego należy dokładnie przeczytać całą instrukcję użytkownika i starannie przechowywać ją w celu późniejszego użycia. Zlekceważenie zasad bezpieczeństwa podanych w instrukcji użytkownika może spowodować utratę życia.

! OSTRZEŻENIE

- Dzieciom i osobom niepełnoletnim nie wolno pracować przy użyciu urządzenia. Należy obserwować i nadzorować dzieci w celu stwierdzenia, czy nie bawią się urządzeniem.
- Powyższe urządzenie można udostępnić bądź wypożyczyć tylko tym osobom, które są zaznajomione z tym modelem i umieją się nim posługiwać – wraz z maszyną należy zawsze wręczyć użytkownikowi instrukcję użytkownika.
- Przed wszystkimi pracami przy urządzeniu takimi jak np. czyszczenie, obsługa techniczna, wymiana podzespołów – **należy wyjąć wtyczkę z gniazda sieciowego!**

Należy stosować się do lokalnych przepisów dotyczących bezpieczeństwa pracy (BHP) opracowanych przez np. stowarzyszenia branżowe, zakłady

ubezpieczeń społecznych, instytucje bezpieczeństwa pracy i inne.

Jeżeli urządzenie nie będzie przez dłuższy czas użytkowane, to należy je tak odstawić, żeby nie stanowiło dla nikogo zagrożenia. Zabezpieczyć urządzenie przed użyciem przez osoby nieupoważnione, wyjąć wtyczkę z gniazda sieciowego.

Urządzenie może być użytkowane tylko przez osoby, które zostały pouczone o sposobie jego obsługi lub które mogą poświadczyć, że potrafią bezpiecznie obsługiwać urządzenie.

Urządzenie może być obsługiwane przez osoby o ograniczonej sprawności fizycznej, sensorycznej lub umysłowej lub niedostatecznym doświadczeniu i wiedzy, o ile zostały one objęte nadzorem lub zostały poinstruowane w zakresie bezpiecznego postępowania z urządzeniem w celu zrozumienia związanych z tym zagrożeń.

Użytkownik urządzenia ponosi odpowiedzialność za spowodowanie wypadku lub wywołanie zagrożenia w stosunku do innych osób oraz ich majątku.

Kto zamierza po raz pierwszy podjąć pracę za pomocą urządzenia, powinien: poprosić sprzedawcę lub inną osobę dysponującą odpowiednią wiedzą o zademonstrowanie bezpiecznego sposobu posługiwania się tym urządzeniem.

Przed każdym rozpoczęciem pracy należy sprawdzić, czy urządzenie znajduje się w przepisowym stanie technicznym. Szczególną uwagę należy zwracać na przewód zasilania energią, wtyk przyłącza sieciowego, wąż wysokociśnieniowy, urządzenie natryskowe i urządzenia zabezpieczające.

Regularnie sprawdzać, czy przewód zasilania prądem nie wykazuje oznak uszkodzenia czy objawów starzenia się. Nie wolno uruchamiać urządzenia, którego przewód zasilania energią nie jest

sprawny technicznie –
zagrożenie porażeniem prądem elektrycznym!

Nie należy używać przewodu zasilającego do ciągnięcia lub transportowania urządzenia.

Do gniazda wtykowego urządzenia mechanicznego można podłączać wyłącznie urządzenia elektryczne – patrz rozdział "Podłączanie urządzenia do sieci zasilania energią elektryczną" oraz "Włączanie urządzenia".

Nie należy używać do czyszczenia urządzenia myjni wysokociśnieniowej. Ostry strumień wody może uszkodzić podzespoły urządzenia.

Nie należy spryskiwać urządzeń elektrycznych wodą – **niebezpieczeństwo zwarcia w instalacji!**

Wyposażenie dodatkowe i części zamienne

Należy stosować tylko takie wyposażenie dodatkowe, które zostały dozwolone przez firmę STIHL do współpracy z powyższym urządzeniem lub, które są technicznie

równorzędne. W razie wątpliwości zwracać się z pytaniami do autoryzowanego dealera. Stosować wyłącznie kwalifikowane podzespoły lub wyposażenie dodatkowe. W przeciwnym razie może to prowadzić do zagrożenia wystąpieniem wypadków przy pracy lub do uszkodzenia urządzenia.

Firma STIHL zaleca stosowanie oryginalnych części zamiennych i wyposażenia dodatkowego. Właściwości powyższych części zostały w optymalny sposób dostosowane do powyższego produktu oraz wymagań określonych przez użytkownika.

Nie należy podejmować żadnych zmian konstrukcyjnych przy urządzeniu — w przeciwnym razie można spowodować zagrożenie bezpieczeństwa pracy. Firma STIHL wyklucza swoją odpowiedzialność za szkody na osobach lub na rzeczach, które powstaną w wyniku stosowania niedozwolonych przystawek.

Zakres zastosowania

Zasysanie suchych, niepalnych materiałów (kurz, zanieczyszczenia, stłuczka szklana, wióry, piasek itd.), a także niepalnych cieczy (zanieczyszczona woda, rozlane soki itd.)



Nie zasysać gorących materiałów (gorącego popiołu, palnych wybuchowych pyłów, żarzących się niedopałków papierosów itp.), łatwopalnych cieczy (benzyny, rozcieńczalników itp), a także cieczy agresywnych chemicznie (kwasów, ługów) – **niebezpieczeństwo wybuchu pożaru lub eksplozji!**

Urządzenie nie nadaje się do odsysania pyłów szkodliwych dla zdrowia.

Stosowanie urządzenia do innych celów jest niedozwolone i może prowadzić do zaistnienia

wypadków lub uszkodzenia maszyny. Nie należy dokonywać żadnych zmian technicznych produktu – także to może prowadzić do wypadków oraz do uszkodzeń urządzenia.

Transport urządzenia

Dla bezpiecznego transportowania urządzenia samochodami należy przymocować je taśmami w sposób uniemożliwiający przesuwanie i przewrócenie.

Nie należy przechylać urządzenia jeżeli w zbiorniku znajduje się ciecz.

Przed rozpoczęciem transportu należy zamknąć wszystkie rygle zbiornika.

Przed rozpoczęciem pracy

Zbadać stan techniczny urządzenia

- Dźwignia głównego przełącznika musi się swobodnie przemieszczać do pozycji 0
- Przełącznik musi się znajdować w pozycji 0

Urządzenie można eksploatować tylko wtedy, gdy znajduje się ono w prawidłowym stanie technicznym –
niebezpieczeństwo wypadku!

Urządzenie mechaniczne można włączyć do eksploatacji tylko wtedy, gdy wszystkie jego podzespoły pozostają w stanie nieszkodzonym.

Przed odsysaniem cieczy lub wilgotnych materiałów należy zdemontować worek filtrujący oraz sprawdzić sprawność funkcjonalną zaworu pływakowego. Należy zawsze pracować z zamontowanym elementem filtrującym.

Nie należy podejmować żadnych zmian konstrukcyjnych przy elementach manipulacyjnych czy urządzeniach zabezpieczających

Przyłącze elektryczne

W celu uniknięcia porażenia prądem należy ustalić czy:

- Wartości napięcia oraz częstotliwości urządzenia (patrz tabliczka znamionowa) są zgodne z wartościami napięcia oraz częstotliwości sieci zasilania
- Stan techniczny przewodu zasilania sieciowego, gniazda sieciowego oraz przedłużeń przewodu zasilania napięciem jest zadowalający. Nie są niesprawne (uszkodzone) przewody, złącza, wtyki lub przewody zasilające nie odpowiadające przepisom, nie mogą być użytkowane
- Stosować podłączenie elektryczne tylko do prawidłowo zainstalowanego gniazda wtykowego

- Należy stosować tylko takie przedłużenia przewodu zasilania, które odpowiadają przepisom regulującym użytkowanie urządzenia w każdych warunkach.
- Izolacja przyłącza i przedłużeń przewodu zasilania sieciowego, wtyczka i złącze muszą się znajdować w nienagannym stanie technicznym

Należy prawidłowo wyłożyć przewód zasilania napięciem oraz jego przedłużenia:

- Należy przestrzegać minimalnych przekrojów poszczególnych przewodów – patrz rozdział "Podłączenie urządzenia do zasilania sieciowego"
- Przewody zasilania urządzenia napięciem należy wyłożyć w taki sposób, żeby nie zostały uszkodzone, a także nie stanowiły dla nikogo zagrożenia –
niebezpieczeństwo potknięcia!

- Stosowanie nieprawidłowych przedłużeń przewodów może być niebezpieczne. Należy stosować wyłącznie takie przedłużenia, które są dozwolone do stosowania na zewnątrz. Przewody te muszą być odpowiednio oznakowane oraz posiadać wystarczający przekrój zewnętrzny.
- Wtyczka i złącze przedłużenia przewodu muszą być zabezpieczone przed spryskaniem wodą lub wyłożone w taki sposób, żeby nie wchodziły w kontakt z wodą – wtyczka i złącze przedłużenia przewodu nie mogą pozostawać zanurzone w wodzie
- Nie przeciągać przewodu po krawędziach, a także po spiczastych czy ostrych przedmiotach
- Nie zginać przewodu w drzwiach czy oknach

- Przy splątaniu przewodu – wyjąć wtyczkę z gniazda sieciowego i uporządkować przewód
- W celu uniknięcia wybuchu pożaru wskutek przegrzania należy odwinąć cały przewód zasilania energią elektryczną z bębna nawojowego.

Podczas pracy



W razie stwierdzenia uszkodzenia przewodu zasilania sieciowego należy natychmiast wyjąć wtyczkę z gniazda sieciowego – **zagrożenie dla życia wskutek porażenia prądem!**

Nie uszkodzić przewodu przyłącza sieciowego przez najeżdżanie, zginięcie, szarpanie itd.

Nie wyjmować wtyczki z gniazda zasilania sieciowego przez ciągnięcie za przewód zasilający — należy zawsze chwycić za samą wtyczkę.

Wtyczkę przewodu zasilania sieciowego, przewodu zasilania oraz jego przedłużenia, a także połączenia elektryczne chwycić wyłącznie suchymi rękoma.

Nie należy spryskiwać urządzeń elektrycznych wodą – **niebezpieczeństwo zwarcia w instalacji!**

W razie zagrażającego niebezpieczeństwa lub w krytycznej sytuacji – przesunąć przełącznik do pozycji 0.

Nigdy nie pozostawiać pracującego urządzenia bez dozoru.

Nie należy pozostawiać urządzenia w czasie padającego deszczu.

Urządzenie należy eksploatować wyłącznie w pozycji stojącej. Nie przykrywać pracującego urządzenia, zwracać uwagę na wystarczającą wentylację silnika.

Odkurzanie może być prowadzone wyłącznie z nieuszkodzonym elementem filtrującym.

Przy tworzeniu się piany lub przy wypływie cieczy należy natychmiast przerwać pracę, wyjąć wtyczkę z gniazda sieciowego i opróżnić zbiornik.

Jeżeli urządzenie zostało poddane ponadnormatywnym obciążeniom mechanicznym (np. wskutek stosowania nadmiernej siły, uderzenia lub upadku), to przed ponownym uruchomieniem należy dokładnie sprawdzić stan bezpieczeństwa eksploatacyjnego maszyny – patrz także rozdział "Przed rozpoczęciem pracy". Szczególnie dokładnie należy zwrócić uwagę na sprawność funkcjonalną urządzeń zabezpieczających. Nie należy w żadnym wypadku pracować urządzeniem mechanicznym, którego stan bezpieczeństwa eksploatacyjnego nie pozostaje bez zastrzeżeń. W razie wątpliwości zwrócić się do autoryzowanego dealera.

Przed pozostawieniem urządzenia: wyłączyć silnik maszyny – wyjąć wtyczkę z gniazda sieciowego.

Po zakończeniu pracy

Wyjąć wtyczkę z gniazda sieciowego

Nie wyjmować wtyczki z gniazda zasilania sieciowego przez ciągnięcie za przewód zasilający — należy zawsze chwytać za samą wtyczkę.

Oczyścić urządzenie mechaniczne z kurzu, innych zanieczyszczeń. Do czyszczenia urządzenia nie należy stosować rozpuszczalników do tłuszczów.

Obsługa techniczna i naprawy

OSTRZEŻENIE



Przed rozpoczęciem wszystkich robót przy urządzeniu: wyjąć wtyczkę z gniazda sieciowego.

- Należy stosować wyłącznie kwalifikowane części zamienne. W przeciwnym razie może to prowadzić do zagrożenia wystąpieniem wypadków przy pracy lub do

uszkodzenia urządzenia. W razie wątpliwości prosimy zwracać się z pytaniami do autoryzowanego dealera.

- W celu uniknięcia zagrożeń, prace prowadzone przy urządzeniu (np. wymiana uszkodzonego przewodu przyłączeniowego) mogą być wykonywane wyłącznie przez autoryzowanych dealerów lub elektrotechników.

Podzespoły wykonane z tworzyw sztucznych należy czyścić stosując do tego ścierkę. Stosowanie ostrych środków czyszczących może doprowadzić do uszkodzenia tworzywa.

Jeżeli zachodzi potrzeba, oczyścić szczeliny cyrkulacji powietrza chłodzącego w obudowie silnika.

Należy regularnie wykonywać czynności obsługi technicznej. Wykonywać należy tylko te czynności obsługi okresowej i naprawy, które zostały opisane w instrukcji użytkownika.

Wykonanie wszystkich innych robót należy zlecić autoryzowanemu dealerowi.

Firma STIHL zaleca stosowanie wyłącznie oryginalnych części zamiennych. Ich właściwości zostały w optymalny sposób dostosowane do produktu oraz do wymagań stawianych przez użytkownika.

Firma STIHL radzi wykonywanie czynności konserwacyjnych i napraw wyłącznie przez autoryzowanego dealera STIHL. Autoryzowanym dealerom STIHL umożliwia się regularny udział w szkoleniach oraz udostępnia informacje techniczne.

Zakres dostawy

SE 62

- 1x wąż ssący 2,5 m
- 1x uchwyt
- 2x wtykana rura ssąca

SE 62 E

- 1x wąż ssący 3,5 m
- 1x uchwyt
- 1x teleskopowa rura ssąca

Wyposażenie w zbiorniku

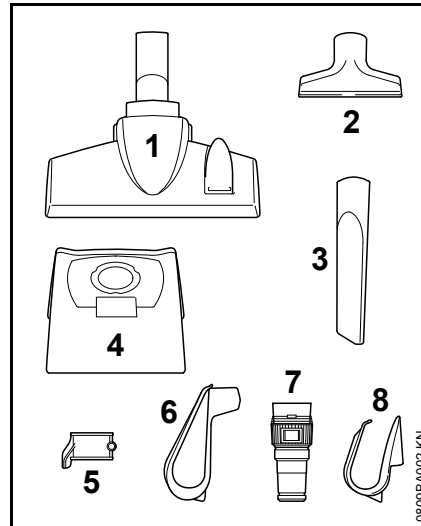

- 1x wielofunkcyjna ssawka do podłóg (1)
- 1x ssawka uniwersalna (2)
- 1x ssawka do szczelin (3)
- 1x worek filtra (4)

1x uchwyt rury ssącej (5)

dodatkowo tylko w SE 62

1x uchwyt do przewodu zasilania sieciowego (6)

dodatkowo tylko w SE 62 E

1x adapter do elektronarzędzi (7)

1x uchwyt do przewodu zasilania sieciowego (8)

Kompletowanie urządzenia

Przed pierwszym uruchomieniem należy zamontować różne elementy wyposażenia.

! OSTRZEŻENIE

Wtyczkę przewodu zasilania napięciem włożyć do gniazda sieciowego dopiero po kompletnym zmontowaniu urządzenia.

Otwieranie i zamykanie zbiornika

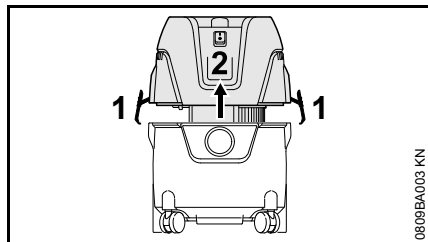

Otwieranie

- Otworzyć klamry (1)
- Zdjąć górną część głowicy ssącej (2) pionowo w kierunku do góry
- Wyjąć akcesoria i założyć worek filtra – patrz "Wkładanie worka filtra"

Zamykanie

- Założyć górną część głowicy ssącej (2) i zamknąć klamry (1) – zwrócić uwagę na prawidłową pozycję montażową klamer

Założyć worek filtra

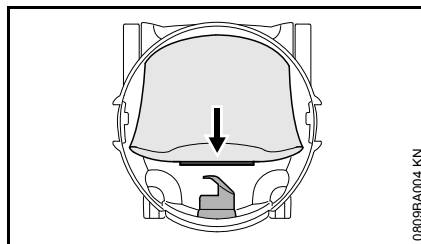

- Wcisnąć mufę worka filtra aż do oporu na króciec zasysania

Montaż węży ssącego i uchwytu

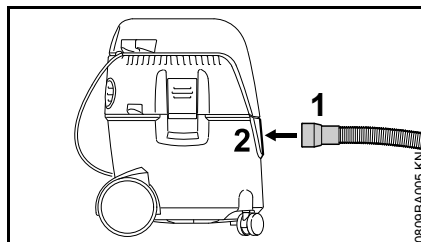

- Mufę (1) węży ssącego włożyć w króciec ssący (2)

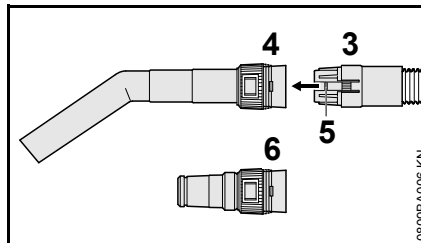

- Złącze (3) węży ssącego wsunąć w mocowanie (4) na uchwycie – blokada (5) musi się zatrzasnąć

W wypadku zastosowania adaptera do elektronarzędzi (należy do zakresu dostawy SE 62 E):

- Złącze (3) węży ssącego wsunąć w mocowanie (6) adaptera do elektronarzędzi – blokada (5) musi się zatrzasnąć

Wieszak do przewodu zasilania sieciowego

SE 62

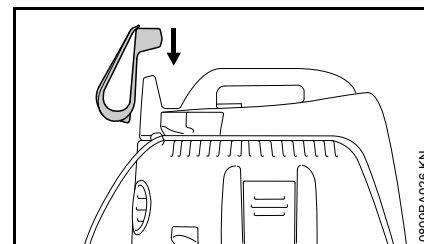

- Uchwyt do przewodu zasilania sieciowego założyć na górną część głowicy ssącej

SE 62 E

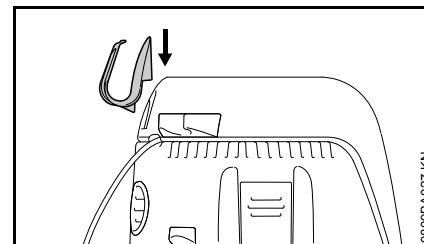

- Uchwyt do przewodu zasilania sieciowego przymocować do prawej nakładki na górnej części głowicy ssącej

Rura ssąca

SE 62

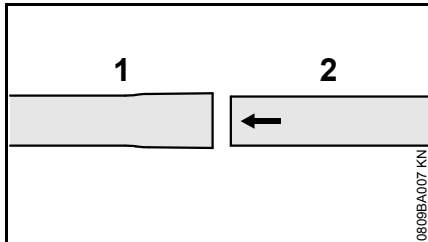

- Składanie rur ssących (1) i (2)

SE 62 E

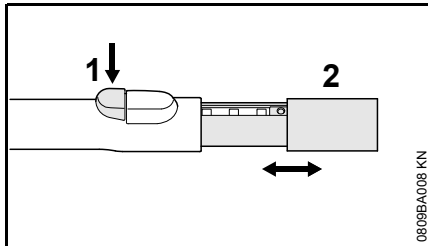

- Wcisnąć przycisk (1)
- Wsunąć lub wysunąć rurę ssącą (2)

Montaż uchwyty rury ssącej

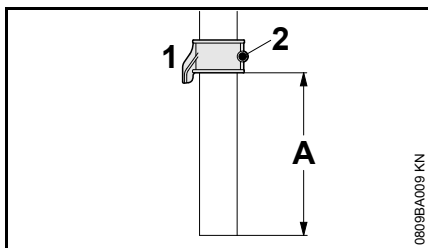

- Uchwyt rury ssącej (1) nasunąć na rurę ssącą (odstęp A ok. 8 cm / 3,150 in.) i przymocować za pomocą śruby (2)

Przymocowanie wyposażenia

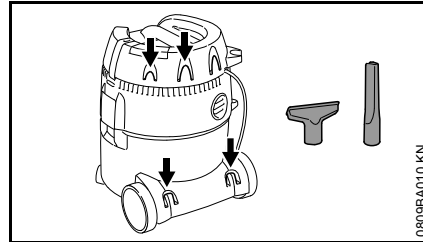

Przymocować elementy wyposażenia na przewidzianych dla nich uchwytach – tak, jak to przedstawiono na ilustracji.

Podłączenie urządzenia do sieci zasilania prądem elektrycznym

Wartości napięcia oraz częstotliwości urządzenia (patrz tabliczka znamionowa) są zgodne z wartościami napięcia oraz częstotliwości sieci zasilania

Wartość minimalna zabezpieczenia przyłącza sieciowego musi odpowiadać wartości podanej w rozdziale "Dane techniczne" – patrz rozdział "Dane techniczne".

Urządzenie musi zostać podłączone do źródła zasilania napięciem poprzez wyłącznik ochronny różnicowo-prądowy tak, żeby nastąpiło odcięcie prądu w sytuacji, w której wartość prądu odprowadzanego do ziemi przekroczy 30 mA.

Przyłącze sieciowe musi spełniać wymagania IEC 60364 a także lokalnych przepisów obowiązujących w miejscu użytkowania urządzenia.

Przedłużacz

Przedłużacz musi być zbliżony konstrukcyjnie do właściwości przewodu zasilającego w urządzeniu. Przestrzegać oznaczenia konstrukcji (oznaczenie typu) podanego na przewodzie zasilającym.

Kable w przewodzie muszą posiadać minimalny przekrój poprzeczny, który jest zależny od napięcia sieciowego oraz długości przewodu zasilania.

Długość przewodu sieciowego	Minimalny przekrój poprzeczny
-----------------------------	-------------------------------

220 V – 240 V:	
-----------------------	--

do 20 m	1,5 mm ²
---------	---------------------

20 m do 50 m	2,5 mm ²
--------------	---------------------

100 V – 127 V:	
-----------------------	--

do 10 m	AWG 14 / 2,0 mm ²
---------	------------------------------

10 m do 30 m	AWG 12 / 3,5 mm ²
--------------	------------------------------

Podłączenie do sieci

Przed podłączeniem do sieci zasilania napięciem należy sprawdzić, czy urządzenie zostało wyłączone – patrz rozdział "Wyłączenie urządzenia"

- Wtyczkę przewodu zasilania sieciowego lub wtyczkę przedłużenia przewodu włożyć do przepisowo zainstalowanego gniazda sieciowego.

Włączanie urządzenia

SE2

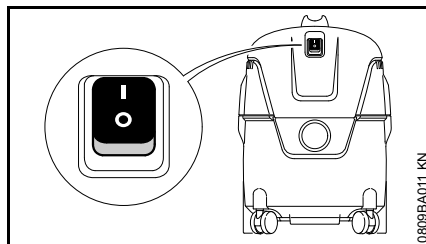

Pozycje przełącznika:



Odkurzacz włączony



Odkurzacz wyłączony

- W celu włączenia ustawić przełącznik urządzenia w pozycji I

SE 62 E

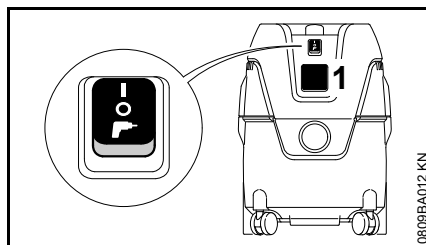

Do gniazda wtykowego na urządzeniu (1) można podłączyć elektronarzędzie. Należy zwrócić uwagę

na dane techniczne gniazda wtykowego na obudowie urządzenia – patrz rozdział "Dane techniczne".

- Przed podłączeniem elektronarzędzia do gniazda wtykowego urządzenia (1) wyłączyć odkurzacz oraz elektronarzędzie, które ma być do niego podłączone

W elektronarzędziach z elektroniczną regulacją liczby obrotów następuje dostosowanie poboru mocy przez odkurzacz.

Pozycje przełącznika



Odkurzacz włączony – nie można używać gniazda wtykowego urządzenia



Odkurzacz wyłączony



Odkurzacz gotowy do pracy – elektronarzędzie podłączone do gniazda wtykowego odkurzacza włącza i wyłącza odkurzacz poprzez układ sterowania automatycznego

- Do włączenia należy ustawić przełącznik urządzenia w odpowiedniej pozycji

Praca

- W zależności od warunków zastosowania odkurzacza – wybrać odpowiedni element wyposażenia i założyć rurę ssącą, uchwyt lub wąż ssący (tylko adapter do elektronarzędzia)

Wielofunkcyjna ssawka do podłóg

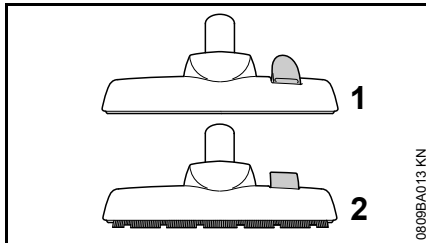

- Pozycja do odkurzania podłóg dywanowych (1)
- Pozycja do odkurzania podłóg gładkich (2)

Ssawka uniwersalna

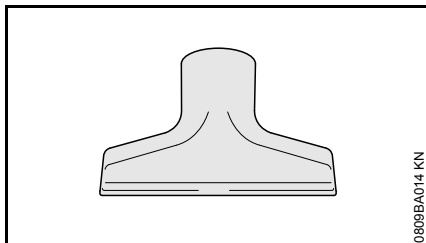

Do odkurzania tapicerki meblowej lub wnętrza samochodów.

Ssawka do szczelin

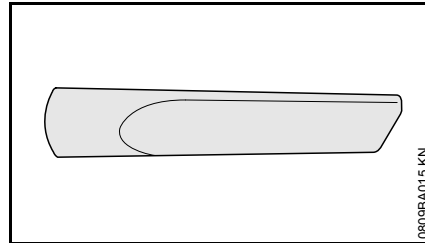

Do odkurzania trudno dostępnych miejsc, np. narożników lub szczelin.

Adapter do elektronarzędzia (należy do zakresu dostawy SE 62 E)

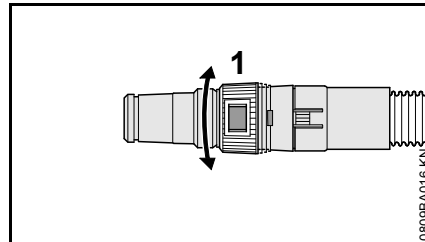

Do podłączenia elektronarzędzi z odsysaniem:

- Adapter do elektronarzędzia podłączyć do węża ssącego zamiast uchwytu
- Moc ssania dostosować pierścieniem regulacyjnym (1) do danego zadania, wzgl. do danego elektronarzędzia

Zasysać wyłącznie suche materiały

! OSTRZEŻENIE

Nie należy zasysać materiałów łatwopalnych.

Przed rozpoczęciem zasysania suchych materiałów należy zawsze włożyć worek filtrujący do pojemnika. Wskutek tego można łatwo usunąć zassany materiał z odkurzacza. Możliwe jest również zasysanie suchych materiałów bez worka filtrującego.

! WSKAZÓWKA

Nie należy nigdy pracować z uszkodzonym elementem filtrującym lub bez niego.

Odsysanie cieczy

! OSTRZEŻENIE

Nie należy odsysać cieczy palnych.

Przed rozpoczęciem odsysania cieczy należy z zasady usunąć worek filtrujący i sprawdzić działanie zaworu pływakowego. Zawór pływakowy przerywa dopływ strumienia powietrza z chwilą napelnienia zbiornika. Jeżeli odkurzaczy będzie stosowany wyłącznie do odsysania na mokro, to należy wymienić element filtrujący na specjalny wkład (wyposażenie specjalne).

Po zassaniu cieczy element filtrujący będzie wilgotny. Jeżeli następnie zasysany będzie suchy materiał, to wilgotny element filtrujący może szybko stać się niedrożny. W związku z tym

przed zasysaniem suchego materiału należy wysuszyć element filtrujący lub wymienić go na suchy.

Praca w trybie dmuchawy

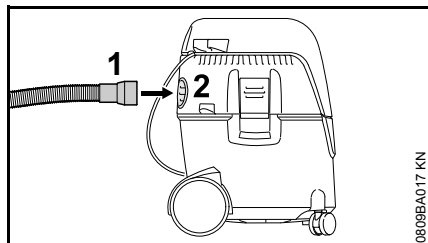

W trudno dostępnych miejscach i wszędzie tam, gdzie ma możliwości ani uzasadnienia odkurzania poprzez zasysanie.

- Ściągnąć wąż ssący z króćca ssącego
- Założyć wąż ssący (1) na otwór odprowadzający (2)

Regulowanie siły zasysania

Siła zasysania może być regulowana w zależności od potrzeb za pomocą pierścienia regulacyjnego. np. żeby nie unosić lekkich dywanów z podłoga:

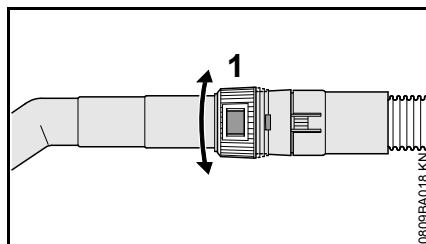

- Obracając pierścieniem regulacyjnym (1) dostosować siłę ssania do wykonywanego zadania

Wyłączanie urządzenia

SE 62

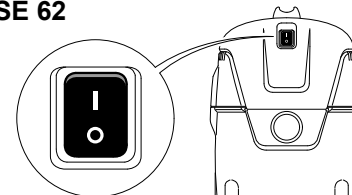

SE 62 E

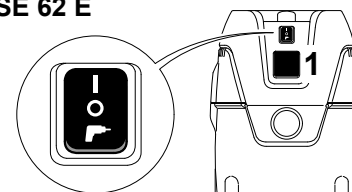

- Ustawić przełącznik urządzenia w pozycji **O**
- Wyjąć wtyczkę z gniazda sieciowego

Po zakończeniu pracy

- Opróżnić zbiornik, oczyścić odkurzacz

po odsysaniu cieczy:

- Odstawić oddzielnie głowicę urządzenia, umożliwiając w ten sposób wyschnięcie elementu filtrującego

SE 62

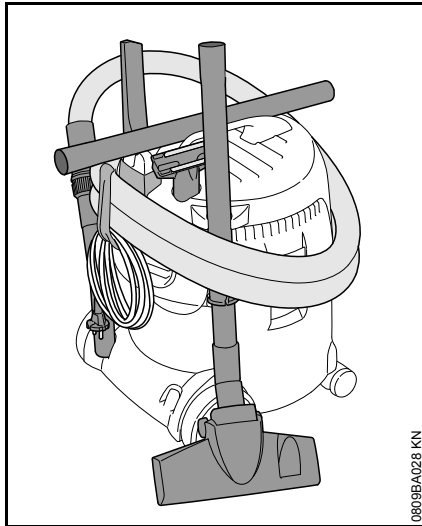

- Zwinąć przewód zasilania i zawiesić go na uchwycie
- Przymocować rurę ssącą, wąż ssący i wyposażenie na przewidzianych dla nich uchwytach
- Przechowywać odkurzacz w suchym pomieszczeniu, zabezpieczyć przed użyciem przez osoby nieupoważnione

SE 62 E

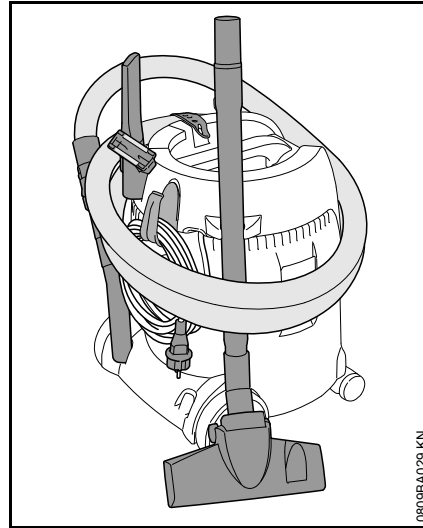

- Zwinąć przewód zasilający i przymocować go taśmą gumową
- Przymocować rurę ssącą, wąż ssący i wyposażenie na przewidzianych dla nich uchwytach
- Przechowywać odkurzacz w suchym pomieszczeniu, zabezpieczyć przed użyciem przez osoby nieupoważnione

Opróżnianie zbiornika

- Wyłączenie odkurzacza
- Wyjąć wtyczkę z gniazda sieciowego
- Otworzyć zbiornik – patrz "Kompletowanie urządzenia"

Przy zasysaniu suchych materiałów bez worka filtrującego i zasysaniu wilgotnych materiałów

- Ściągnąć wąż ssący z króćca ssącego
- Opróżnić zbiornik i utylizować zawartość zgodnie z obowiązującymi przepisami

Przy zasysaniu suchych materiałów

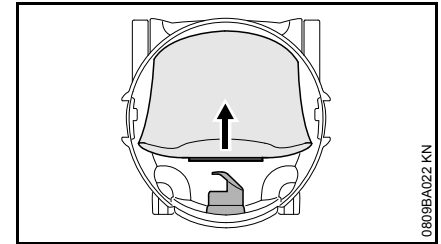

- Zdjąć muflę przyłącza worka filtrującego z króćca zasysającego i zamknąć ją przy pomocy zasuwki
- Ostrożnie wyjąć worek filtrujący ze zbiornika i utylizować go zgodnie z obowiązującymi przepisami
- Założyć nowy worek filtrujący (instrukcja znajduje się na worku)
- Wcisnąć muflę worka filtrującego aż do oporu na króciec zasysania

Zamknąć zbiornik

- Oczyszczyć górną krawędź zbiornika
- Założyć górną część głowicy ssącej – patrz "Kompletowanie urządzenia"
- Przed założeniem węża ssącego: oczyścić mufę i króciec zasysania

Czyszczenie elementu filtrującego

- Zamknąć zasuwkę na uchwycie
- Włączenie odkurzacza

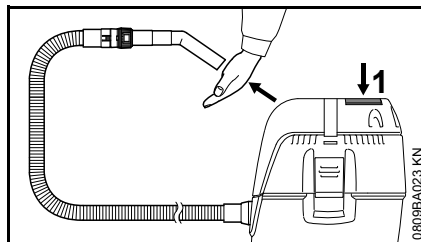

- Mocno docisnąć otwór uchwytu do równej powierzchni lub zatkać ręką
- 3-krotnie nacisnąć przycisk (3) czyszczenia filtra

Element filtrujący zostanie przy tym oczyszczony z osadów kurzu.

Wymiana elementu filtrującego

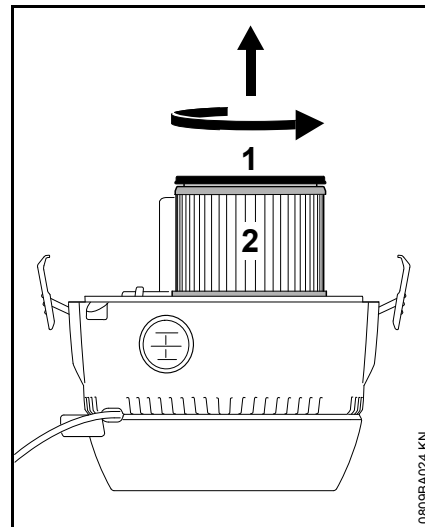

- Wyjąć wtyczkę z gniazda sieciowego
- Zdjąć i obrócić głowicę ssącą urządzenia
- Obrócić pokrywę (1) w kierunku wskazanym przez strzałkę i następnie go zdjąć
- Zdjąć element filtrujący (2) i utylizować go zgodnie z obowiązującymi przepisami
- Sprawdzić sprawność funkcjonalną zaworu pływakowego: podczas obracania kosza filtra pływak musi się swobodnie poruszać
- Zamontować nowy element filtrujący w kolejności odwrotnej do demontażu.
- Zamontować głowicę



WSKAZÓWKA

Nie należy nigdy pracować z uszkodzonym elementem filtrującym lub bez niego.

Wskazówki dotyczące przeglądów technicznych i konserwacji

Zamieszczone poniżej wskazówki dotyczą pracy urządzenia w normalnych warunkach eksploatacyjnych. Przy utrudnionych warunkach eksploatacyjnych (intensywny kurz, itp.) oraz przy wydłużonym dniu pracy, podane poniżej odstępy czasowe muszą ulec odpowiedniemu skróceniu.		przed rozpoczęciem pracy	po zakończeniu pracy lub codziennie	co tydzień	co miesiąc	przy wystąpieniu zakłóceń	przy wystąpieniu uszkodzeń	jeżeli zachodzi potrzeba
kompletne urządzenie	kontrola wzrokowa (stan ogólny)	X						
	oczyścić		X					
Przewód zasilania napięciem	sprawdzić	X						
	wymienić przez fachowego dystrybutora ¹⁾						X	
Przełącznik	badanie sprawności funkcjonalnej	X						
	wymienić przez fachowego dystrybutora ¹⁾					X	X	
Szczeliny cyrkulacji powietrza chłodzącego w obudowie silnika	oczyścić							X
Worek filtrujący	wymienić							X
Element filtrujący	oczyścić							X
	wymienić						X	
Zbiornik	opróżnić		X					
Dostępne śruby i nakrętki	dokręcić							X
Naklejki ostrzegające o zagrożeniach	wymienić						X	

¹⁾ STIHL radzi zwrócić się do fachowego dystrybutora firmy STIHL.

Ograniczanie zużycia eksploatacyjnego i unikanie uszkodzeń

Stosowanie się do wskazówek niniejszej Instrukcji użytkowania pozwoli uniknąć ponadnormatywnego zużycia eksploatacyjnego urządzenia oraz uszkodzeń urządzenia.

Użytkowanie, obsługi techniczne oraz przechowywanie musi się odbywać z taką starannością, jak to opisano w niniejszej Instrukcji obsługi.

Za wszystkie szkody jakie wystąpią wskutek nieprzestrzegania wskazówek dotyczących bezpieczeństwa, obsługi technicznej i konserwacji odpowiada użytkownik urządzenia. Obowiązuje to szczególnie wtedy, gdy:

- dokonano zmian konstrukcyjnych produktu bez zezwolenia firmy STIHL
- zastosowano narzędzia lub elementy wyposażenia, które do niniejszego urządzenia nie zostały dozwolone, nie nadawały się lub nie przedstawiały odpowiedniej jakości
- użytkowano urządzenie w sposób sprzeczny z jego przeznaczeniem
- urządzeniem posługiwano się podczas imprez sportowych czy zawodów
- wystąpiły szkody będące konsekwencją użytkowania urządzenia z podzespołami niesprawnymi technicznie

Czynności obsługi technicznej

Należy regularnie wykonywać wszystkie czynności, które zostały opisane w rozdziale „Wskazówki dotyczące obsługi technicznej i konserwacji”. Jeżeli czynności obsługi technicznej nie mogą zostać wykonane przez użytkownika, to należy zlecić ich wykonanie wyspecjalizowanemu dystrybutorowi.

Firma STIHL zaleca wykonywanie obsług okresowych i napraw wyłącznie przez autoryzowanych dystrybutorów tej firmy. Autoryzowanym dystrybutorom firmy STIHL umożliwia się regularny udział w szkoleniach oraz udostępnia Informacje techniczne.

Jeżeli wykonanie czynności obsługi technicznej zostanie zaniedbane lub zostaną one wykonane niefachowo, to mogą powstać szkody, za które odpowiedzialność będzie ponosić sam użytkownik. Należą do tego między innymi:

- uszkodzenia silnika elektrycznego wynikłe z niewykonania obsługi technicznej we właściwym czasie lub niewłaściwym zakresie (np. niewystarczające oczyszczenie przewodników cyrkulacji powietrza chłodzącego)
- szkody powstałe wskutek nieprawidłowego podłączenia urządzenia do sieci zasilania prądem elektrycznym (napięcie, niewystarczające przekroje przewodów zasilających)

- korozja oraz szkody powstałe wskutek nieprawidłowego magazynowania
- uszkodzenia urządzenia powstałe wskutek stosowania części zamiennych niskiej jakości

Podzespoły ulegające zużyciu eksploatacyjnemu

Niektóre podzespoły urządzenia mechanicznego – także przy prawidłowym użytkowaniu – ulegają naturalnemu zużyciu eksploatacyjnemu i muszą, w zależności od rodzaju oraz okresu użytkowania, zostać w odpowiednim czasie wymienione. Należą do nich między innymi:

- Element filtrujący, worek filtrujący

Usuwanie zakłóceń w pracy urządzenia

Zakłócenia: silnik nie podejmuje pracy

Przyczyna	Środki zaradcze
wyłączone zabezpieczenie sieciowe	sprawdzić lub włączyć zabezpieczenie sieciowe

Zakłócenie: silnik nie pracuje w trybie sterowania automatycznego

Przyczyna	Środki zaradcze
narzędzie elektryczne niesprawne technicznie lub niewłaściwie podłączone	sprawdzić sprawność funkcjonalną narzędzia elektrycznego lub prawidłowo włączyć wtyczkę

Zakłócenie: niezadawalająca moc zasysania

Przyczyna	Środki zaradcze
Przepełniony worek filtrujący	patrz rozdział "Opróżnianie zbiornika"
Niedrożny (zatkany) wąż ssący lub dysza ssąca / dyszę	oczyścić wąż ssący / dyszę
Zanieczyszczony element filtrujący	patrz rozdział "Czyszczenie elementu filtrującego" lub "Wymiana elementu filtrującego"
Zanieczyszczona lub uszkodzona uszczelka pomiędzy górną częścią zespołu ssącego i zbiornikiem	oczyścić lub wymienić uszczelkę

Zakłócenie: brak mocy przy zasysaniu wilgotnych materiałów

Przyczyna	Środki zaradcze
przepełniony zbiornik (zawór pływakowy zamknął otwór zasysania)	patrz rozdział "Opróżnianie zbiornika"

Zasadnicze podzespoły urządzenia

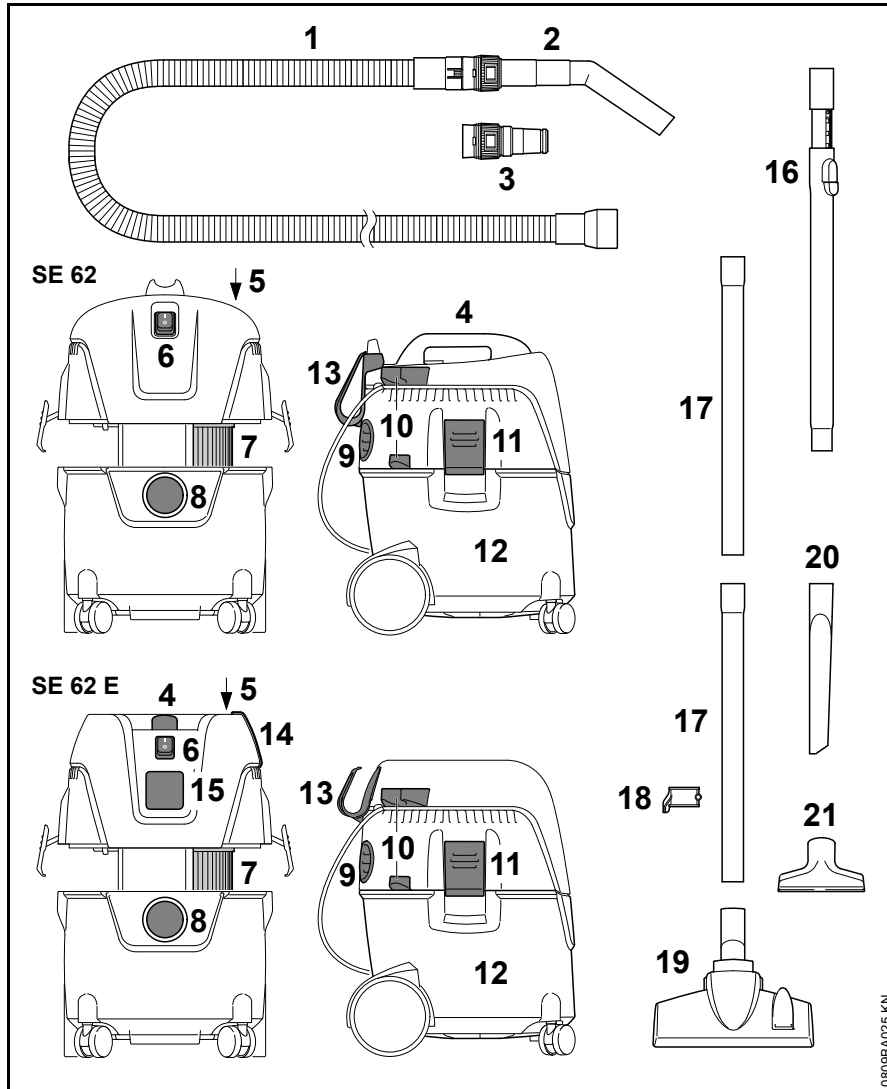

- 1 Wąż ssący
- 2 Uchwyt
- 3 Adapter do elektronarzędzia¹⁾
- 4 Uchwyt
- 5 Przycisk oczyszczania filtra
- 6 Przełącznik
- 7 Filtr
- 8 Przyłącze węża ssącego w trybie ssania
- 9 Otwór wylotowy i przyłącze węża ssania w trybie nadmuchu
- 10 Uchwyty rury ssącej
- 11 Klamra
- 12 Zbiornik
- 13 Wieszak do przewodu zasilania sieciowego
- 14 Taśma gumowa – uchwyt węża ssącego¹⁾
- 15 Gniazdo wtykowe urządzenia¹⁾
- 16 Teleskopowa rura ssąca¹⁾
- 17 Rury ssące
- 18 Uchwyt rury ssącej
- 19 Wielofunkcyjna ssawka do podłóg
- 20 Ssawka do szczelin
- 21 Ssawka uniwersalna

¹⁾ Należy do zakresu dostawy urządzenia SE 62 E

Dane techniczne

Silnik

Napięcie znamionowe:	220–240 V
Częstotliwość:	50 Hz
Maksymalny pobór mocy:	1400 W
Pobór mocy zgodnie z EN 60335-2-2:	1000 W
Parametry mocy gniazda wtykowego urządzenia SE 62 E:	2000 W
Zabezpieczenie sieciowe:	16 A 10 A ¹⁾
Klasa zabezpieczenia SE 62:	II 
Klasa zabezpieczenia SE 62 E:	I
Rodzaj zabezpieczenia:	IP X4
¹⁾	tylko CH, AR

Dane dotyczące mocy urządzenia

maksymalna efektywność zasysania powietrza:	3600 l/min
maks. podciśnienie	210 mbar

Wymiary

SE 62

Długość około:	385 mm
Szerokość około:	377 mm
Wysokość około:	506 mm

Pojemność zbiornika:	20 l
Długość węża ssącego:	2,5 m
Średnica wewnętrzna węża ssącego:	32 mm

SE 62 E

Długość około:	385 mm
Szerokość około:	377 mm
Wysokość około:	485 mm
Pojemność zbiornika:	20 l
Długość węża ssącego:	3,5 m
Średnica wewnętrzna węża ssącego:	32 mm

Masa

SE 62

W stanie gotowym do pracy:	7,5 kg
----------------------------	--------

SE 62 E

W stanie gotowym do pracy:	8 kg
----------------------------	------

Wartości hałasu

Poziom ciśnienia akustycznego L_p zgodnie z normą EN 607041 (w odstępnie 1 m)

70,9 dB(A)

Dla poziomu ciśnienia akustycznego K-Wartość zgodnie z dyrektywą 2006/42/WE = 2 dB (A).

REACH

Skrót REACH oznacza Zarządzenie UE w przedmiocie rejestracji, oceny i zezwoleń eksploatacyjnych dla chemikaliów.

Informacje dotyczące spełnienia wymagań Zarządzenia REACH (UE) Nr. 1907/2006 patrz www.stihl.com/reach

Wskazówki dotyczące napraw

Użytkownicy urządzenia mogą wykonywać tylko te przeglądy techniczne i konserwacje, które zostały opisane w niniejszej Instrukcji użytkownika. Wykonanie wszystkich innych robót należy zlecić wyspecjalizowanemu dystrybutorowi.

Firma STIHL radzi zlecenie wykonywania czynności obsługi okresowych i napraw wyłącznie autoryzowanym dystrybutorom tej firmy. Autoryzowanym dystrybutorom firmy STIHL umożliwia się regularny udział w szkoleniach oraz udostępnia informacje techniczne.

Należy posługiwać się wyłącznie częściami zamiennymi dozwolonymi do stosowania przez firmę STIHL do napraw niniejszego urządzenia lub równorzędnych technicznie. Należy stosować wyłącznie kwalifikowane części zamienne. W przeciwnym razie może to prowadzić do zagrożenia wystąpieniem wypadków przy pracy lub do uszkodzeniem urządzenia.

Firma STIHL zaleca stosowanie oryginalnych części zamiennych tej firmy.

Oryginalne części zamienne firmy STIHL można rozpoznać po numerze katalogowym części zamiennej, po napisie **STIHL** a także po znaku części zamiennych STIHL  (na mniejszych częściach zamiennych znak ten może występować samodzielnie).

Utylizacja

W zakresie gospodarki odpadami należy stosować się do krajowych przepisów regulujących gospodarkę odpadami.

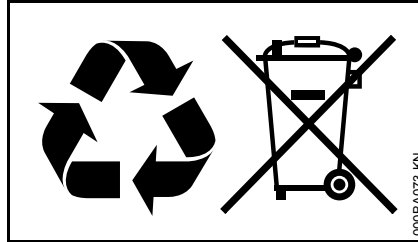

Produkty STIHL nie należą do odpadów z gospodarstwa domowego. Produkt STIHL, akumulator, wyposażenie dodatkowe i opakowanie należy utylizować w sposób przyjazny dla środowiska naturalnego.

Aktualne informacje dotyczące gospodarki odpadami można uzyskać u autoryzowanego dealera firmy STIHL.

Deklaracja zgodności UE

ANDREAS STIHL AG & Co. KG
Badstr. 115
D-71336 Waiblingen

Niemcy

oświadcza na własną odpowiedzialność, że

Wykonanie:	Odkurzacz
Oznaczenie fabryczne:	STIHL
Typ:	SE 62, SE 62 E
Identyfikacja serii:	4784

spełnia obowiązujące postanowienia dyrektyw 2011/65/UE, 2006/42/WE, 2014/30/UE oraz 2014/35/UE i zostało opracowane oraz wykonane zgodnie z wydaniem następujących norm obowiązującymi w dniu produkcji:

EN ISO 12100-1, EN ISO 12100-2,
EN 60335-1, EN 60335-2-2,
EN 55014-1, EN 55014-2,
EN 61000-3-2, EN 61000-3-3

Archiwizacja dokumentacji technicznej:

ANDREAS STIHL AG & Co. KG
Produktzulassung

Rok produkcji, kraj produkcji oraz numer maszyny są podane na urządzeniu.

polski

Waiblingen, 07.03.2017

ANDREAS STIHL AG & Co. KG

z up.

A handwritten signature in black ink, reading "Thomas Elsner". The signature is written in a cursive, flowing style.

Thomas Elsner

Kierownik działu zarządzania
produktami i usług

The CE mark, consisting of the letters "C" and "E" in a stylized, bold font.

Sisukord

Käesoleva kasutusjuhendi kohta	402
Ohutusjuhised ja töötamistehnika	402
Tarnekomplekt	407
Seadme komplekteerimine	407
Seadme elektriline ühendamine	409
Seadme sisselülitamine	410
Töötamine	410
Seadme väljalülitamine	412
Pärast tööd	412
Anuma tühjendamine	413
Filterelemendi puhastamine	413
Filterelemendi väljavahetamine	414
Hooldus- ja korrashoiujuhised	415
Kulumise minimeerimine ja kahjustuste vältimine	416
Tööriiete kõrvaldamine	416
Tähtsad koostedetailid	418
Tehnilised andmed	419
Remondijuhised	419
Utiliseerimine	420
EL vastavusdeklaratsioon	420

Originaalkasutusjuhend

Trükitud kloorivabalt pleegitatud paberile.
Trükvärvid sisaldavad taimseid õlisid, paber on taaskasutuseks ümbertöödeldav.

© ANDREAS STIHL AG & Co. KG, 2017
0458-659-9921-A - VE3.L17.
0000006513_010_EST

STIHL®

SE 62, SE 62 E

Austatud klient!

Täname Teid, et otsustasite firma STIHL kvaliteettoote kasuks.

Käesolev toode töötati välja kaasaegseid valmistamismeetodeid ja ulatuslikke kvaliteeditagamismeetmeid kohaldades. Me anname endast parima, et Te oleksite seadmega rahul ja saaksite sellega probleemideta töötada.

Kui Teil on seadme kohta küsimusi, siis pöörduge palun esinduse või otse meie müügiettevõtte poole.

Teie



dr Nikolas Stihl

Käesolev kasutusjuhend on autoriõigusega kaitstud. Kõik õigused on registreeritud, eriti paljundamise, tõlkimise ja elektrooniliste süsteemidega töötlemise õigused.

Käesoleva kasutusjuhendi kohta

Piltsümbolid

Enamiku seadmele paigaldatud piltsümbolite kohta leiate käesolevast kasutusjuhendist vastava selgituse.

Tekstilõikude tähistus



HOIATUS

Hoiatus inimeste õnnetus- ja vigastusohu ning raskekujuliste materiaalsete kahjude eest.



JUHIS

Hoiatus seadme või üksikute koostedetailide kahjustamise eest.

Tehniline edasiarendus

STIHL töötab pidevalt enamike masinate ja seadmete edasiarenduse kallal; seetõttu jätame endale õiguse teha tarnekomplektis kuju, tehnika ja varustuse osas muudatusi.

Samuti ei saa sellepärast käesolevas kasutusjuhendis esitatud andmetest ja joonistest tuletada nõudeõigust.

Ohutusjuhised ja töötamistehnika



Antud seadme puhul on nõutavad erilised ohutusmeetmed. Elektriühendus kujutab endast erilist ohuallikat.



Lugege kogu kasutusjuhend enne esmakordset käikuvõtmist tähelepanelikult läbi ja hoidke hili- semaks kasutamiseks kindlalt alal. Kasutusjuhendi eiramine võib olla eluohtlik.

! HOIATUS

- Lapsed ja noorukid ei tohi seadmega töötada. Valvake lapsi tegemaks kindlaks, et nad seadmega ei mängi.
- Andke seadet kasutada või laenutage seda ainult isikutele, kes tunnevad antud mudelit ja selle käsitlemist – andke seadmega alati kasutusjuhend kaasa.
- Enne seadme kallal igasuguste tööde nagu nt puhastuse, hoolduse ja detailide väljavahetamise teostamist – **tõmmake võrgupistik välja!**

Järgige riigisiseseid ohutuseeskirju, nt erialaliitude, sotsiaalkassade, tööhutus- ja muude ametite ettekirjutusi.

Kui seadet ei kasutata, tuleb see ära panna nii, et kedagi ohtu ei seataks. Kaitske seadet ebapädevate isikute juurdepääsu eest, tõmmake võrgupistik välja.

Seade tohivad kasutada ainult isikud, keda on selle kasutamises ja sellega

ümberkäimises instrueeritud, või kes esitavad tõendi, et nad oskavad seadet turvaliselt käsitseda.

Seadet tohivad kasutada piiratud füüsiliste, sensorsete või vaimsete võimete või puuduliku kogemuse ning teadmistega isikud, kui nad viibivad järelevalve all ja neid on seadmega ümberkäimises instrueeritud, et nad mõistaksid sellega seonduvaid ohte.

Kasutaja vastutab teistele isikutele või nende omandile põhjustatud õnnetuste või ohtude eest.

Kes töötab seadmega esimest korda: Laske müüjal või mõnel teisel asjatundjal endale selgitada, kuidas sellega ohutult ümber käia.

Kontrollige iga kord enne töö alustamist seadme nõuetekohast seisundit. Pöörake erilist tähelepanu ühendusjuhtmele, võrgupistikule ja ohutusseadistele.

Kontrollige ühendusjuhet regulaarselt kahjustuste või vananemise tunnuste suhtes.

Ärge võtke mittekorras ühendusjuhtmega seadet käiku – **eluohulik elektrilööök!**

Ärge kasutage ühendusjuhet seadme tõmbamiseks ega transportimiseks.

Ühendage seadme pistikusse üksnes elektritööriistu – vt "Seadme elektriline ühendamine" ja "Seadme sisselülitamine".

Ärge kasutage seadme puhastamiseks survepesureid. Tugev veejuga võib kahjustada seadme osi.

Ärge pritsige kunagi imuri ülaosale vett – **lühiseoht!**

Tarvikud ja varuosad

Kasutage üksnes selliseid osi ja tarvikuid, mida STIHL lubab antud seadmel kasutada, või mis on nendega tehniliselt samaväärsed. Küsimuste korral pöörduge esinduse poole. Kasutage ainult kõrgkvaliteetseid osi ja tarvikuid. Vastasel juhul võib valitseda õnnetuste või seadme kahjustamise oht.

STIHL soovib kasutada STIHLi originaalvaruosi ja -tarvikuid. Need on oma omaduste poolest optimaalselt toote ja selle kasutaja vajadustele kohandatud.

Ärge tehke seadmel muudatusi – see võib halvendada ohutust. STIHL välistab igasuguse vastutuse isiku- ja materiaalsele kahjude eest, mis on põhjustatud mittelubatud haakeseadmete kasutamisest.

Kasutusvaldkonnad

Kuiva, mittepõlevate materjalide (tolm, mustus, klaasikillud, laastud, liiv jne) ja mittepõlevate vedelike (heitvesi, mahavoolanud mahlad jm) imemiseks.



Ärge imege kuumi materjale (kuum tuhk, põlevad või plahvatusohtlikud tolmu, hõõguvad suitsukonid jne), tuleohtlikke vedelikke (bensiin, lahusti jne) ega agressiivseid vedelikke (happed, leelised) – **tulekahju- või plahvatusoht!**

Seade pole sobiv tervistkahjustavate tolmude imemiseks.

Seadet pole lubatud muudel eesmärkidel kasutada ja see võib põhjustada õnnetusi või tekitada seadmel kahjustusi. Ärge tehke seadmel muudatusi – ka see võib põhjustada õnnetusi või tekitada seadmele kahjustusi.

Seadme transportimine

Kinnitage seade sõidukite sees ja peal ohutuks transportimiseks libisemis- ning ümberkukkumiskindlalt rihmadega.

Ärge kallutage seadet, kui anumas on vedelikku.

Sulgege enne transportimist anumas kõik lukustid.

Enne töötamise alustamist

Seadme kontrollimine

- Lülitit peab saama kergesti asendisse **0** vajutada
- Lülitit peab olema asendis **0**

Seadet tohib käitada ainult töökindlas seisukorras – **õnnetusoht!**

Võtke seade käiku ainult siis, kui kõik koosteosad on kahjustamata ning kindlalt monteeritud.

Eemaldage enne vedelike või niiskete materjalide imemist filterkott ja kontrollige ujuki talitlust. Töötage alati filterelemendiga.

Ärge tehke käsitsemis- ja ohutusseadiste kallal mingeid muudatusi

Elektriühendus

Elektrilöögiohu vähendamiseks:

- Seadme pinge ja sagedus (vt tüübisilti) peavad vastama võrgupingele ning -sagedusele
- Kontrollige ühendusjuhet, võrgupistikut ja pikendusjuhet kahjustuste suhtes. Kahjustatud juhtmeid, liitmikke ja pistikuid või eeskirjadele mittevastavaid ühendusjuhtmeid ei tohi kasutada.
- Looge elektriühendus ainult eeskirjadekohaselt installeeritud pistikupesaga.
- Kasutage eeskirjadele ja ettenähtud kasutusotstarbele vastavat pikendusjuhet.
- Ühendus- ja pikendusjuhtme isolatsioon, pistik ning liitmik peavad olema laitmatus seisukorras

Paigaldage ühendus- ja pikendusjuhe asjatundlikult:

- Järgige üksikute juhtmesoonte minimaalseid ristlõikeid – vt "Seadme elektriline ühendamine".
- Vedage ühendusjuhe ja tähistage nii, et see ei saaks kahjustada ega ohustaks teisi isikuid – **komistamisoh!**
- Ebasobivate pikendusjuhtmete kasutamine võib olla ohtlik. Kasutage üksnes välistingimuste jaoks heaks kiidetud, vastavalt tähistatud ning piisava juhtmeristlõikega pikendusjuhtmeid.
- Pikendusjuhtme pistik ja liitmik peavad olema veepritsmete eest kaitstud ning paigaldatud nii, et need veega kokku ei puutuks – pikendusjuhtme pistik ja liitmik ei tohi vees lebada.
- Ärge laske vastu servi või teravaid esemeid hõõruda
- Ärge muljuge ukse- või aknapilude vahel

- Sõlme läinud juhtmete puhul – tõmmake võrgupistik välja ja eemaldage kaablitest sõlmed
- Kerige kaablitrumlid ülekuumenemisest tingitud tuleohu vältimiseks alati täiesti lahti

Töö ajal



Tõmmake kahjustatud ühendusjuhtme korral võrgupistik kohe välja – **elu-ohtlik elektrilööök!**

Ärge kahjustage ühendusjuhet ülesõitmise, muljumise, tirmise vms.

Ärge tõmmake võrgupistikut pistikupesast välja ühendusjuhtmest kinni hoides, haarake kinni võrgupistikust.

Puudutage võrgupistikut, ühendus- ja pikendusjuhet ning elektrilisi pistikühendusi ainult kuivade kätega.

Ärge pritsige kunagi elektriseadmete peale vett – **lühiseoh!**

Ähvardava ohu või hädaolukorra puhul – seadke lüliti asendisse 0.

Ärge laske seadmel kunagi järelevalveta töötada.

Ärge jätke seadet vihma kätte.

Käitage seadet ainult seistes. Ärge katke seadet kinni, pöörake tähelepanu mootori piisavale ventilatsioonile.

Imege üksnes kahjustamata filterelemendiga.

Katkestage vahu tekkimisel või vedeliku väljatungimisel kohe töö, tõmmake võrgupistik välja ja tühjendage anum.

Kui seade sattus mitte sihtotstarbekohase koormuse alla (nt jõu mõju löögi või kukkumise tõttu), siis kontrollige enne edasist käitamist tingimata selle töökindlat seisundit – vt ka "Enne töötamist". Kontrollige samuti ohutusseadiste talitlusvõimet. Ärge kasutage mittetöökorras seadet mingil juhul edasi. Kahtluse korral pöörduge esinduse poole.

Enne seadme juurest lahkumist: lülitage seade välja – tõmmake võrgupistik välja.

Pärast tööd

Tõmmake võrgupistik pistikupesast välja

Ärge tõmmake võrgupistikut pistikupesast välja ühendusjuhtmest kinni hoides, haarake kinni võrgupistikust.

Puhastage seade tolmust ja mustusest – ärge kasutage rasva lahustavaid vahendeid.

Hooldus ja remont

HOIATUS



Enne kõiki töid seadme kallal: tõmmake võrgupistik pistikupesast välja.

- Kasutage ainult kõrgkvaliteetseid varuosi. Vastasel juhul võib valitseda õnnetuste või seadme kahjustamise oht. Küsimuste korral pöörduge esinduse poole.
- Ohtude vältimiseks tohivad seadme kallal töid (nt kahjustatud ühendusjuhtme asendamine) teostada üksnes volitatud edasimüüjad või kvalifitseeritud elektrispetsialistid.

Puhastage plastmassdetalle lapiga. Tugevatoimelised puhastusvahendid võivad plastmassi kahjustada.

Puhastage vajadusel mootorikorpuses olevaid jahutusõhupilusid.

Hooldage seadet regulaarselt. Teostage ainult hooldus- ja remonditöid, mida on kasutusjuhendis kirjeldatud. Laske kõik muud tööd teostada müügiesinduses.

STIHL soovib kasutada STIHLi originaalvaruosi. Need on omaduste poolest

optimaalselt seadme ja selle kasutaja vajadustele kohandatud.

STIHL soovib hooldus- ja remonditöid lasta teostada ainult STIHLi müügiesinduses. STIHLi edasimüüjatele korraldatakse regulaarseid koolitusi ning neid varustatakse pidevalt tehnilise informatsiooniga.

Tarnekomplekt

SE 62

- 1x imivoolik 2,5 m
- 1x käetoru
- 2x kokkupistetav imitoru

SE 62 E

- 1x imivoolik 3,5 m
- 1x käetoru
- 1x teleskopeeritav imitoru

Tarvikudetailid anumas

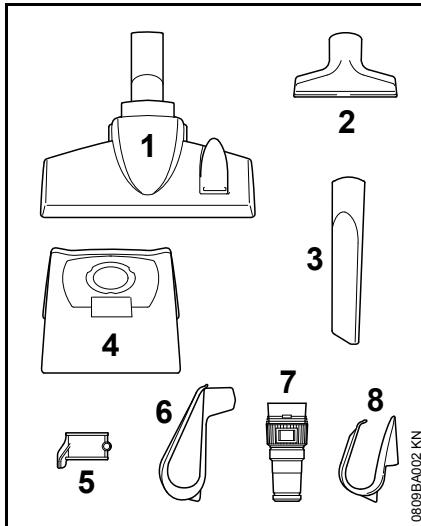

- 1x kombinatsioon-põrandadüüs (1)
- 1x universaaldüüs (2)
- 1x vuugidüüs (3)
- 1x filterkott (4)

- 1x imitoruhoidik (5)
- Täiendavalt SE 62 puhul**
- 1x ühendustorustiku hoidik (6)
- Täiendavalt SE 62 E puhul**
- 1x elektritööriistade adapter (7)
- 1x ühendustorustiku hoidik (8)

Seadme komplekteerimine

Enne esmakordset käikuvõtmist tuleb erinevad tarvikudetailid monteerida.



HOIATUS

Pistke võrgupistik pistikupessa alles siis, kui seade on tervikuna monteeritud.

Anuma avamine ja sulgemine

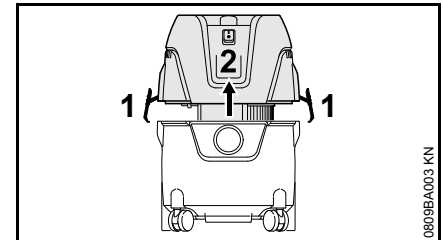

Avamine

- Avage klambrid (1)
- Võtke imuri ülaosa (2) vertikaalselt ülespoole maha
- Võtke tarvikud välja ja pange filterkott sisse – vt "Filterkoti sissepanemine"

Sulgmine

- Pange imuri ülaosa (2) peale ja sulgege klambritega (1) – pöörake tähelepanu klambrite korrektsele kinnitusele

Filterkoti sissepanemine

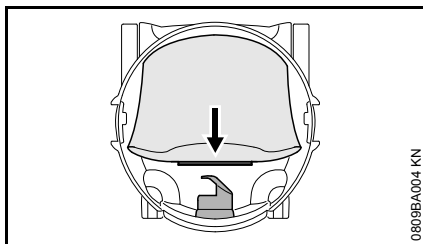

- Pistke filterkoti muhv lõpuni imiotsaku peale

Imivooliku ja käetoru monteerimine

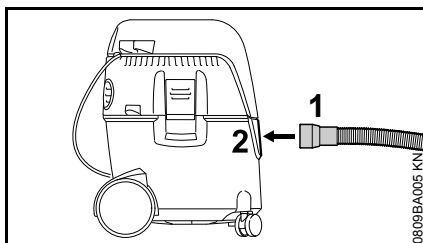

- Pistke imivooliku muhv (1) imiotsakusse (2)

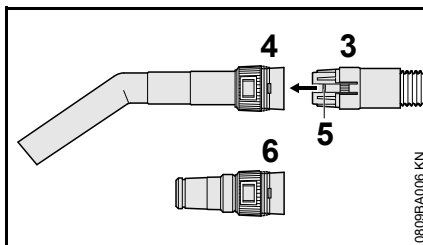

- Lükake imivooliku liitmik (3) käetorul kinnituspessa (4) – lukusti (5) peab fikseeruma

Elektritööriistade adapteri kasutamisel (sisaldub SE 62 E tarnekomplektis):

- Lükake imivooliku liitmik (3) elektritööriistade adapteri kinnituspessa (6) – lukusti (5) peab fikseeruma

Ühendustorustiku hoidik

SE 62

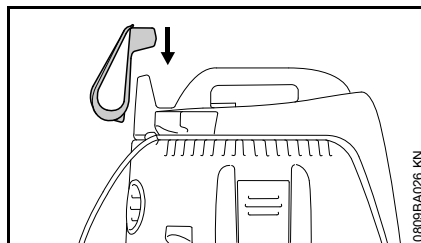

- Pistke ühendustorustiku hoidik imuri ülaosal kinnituspessa peale

SE 62 E

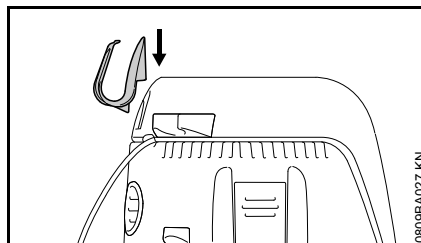

- Kinnitage ühendustorustiku hoidik imuri ülaosal parema aasa külge

Imitoru

SE 62

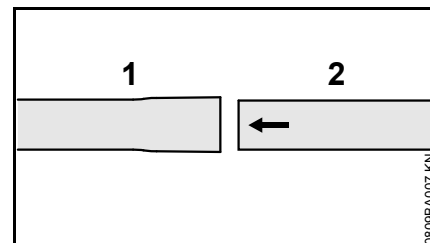

- Pistke imitorud (1) ja (2) kokku

SE 62 E

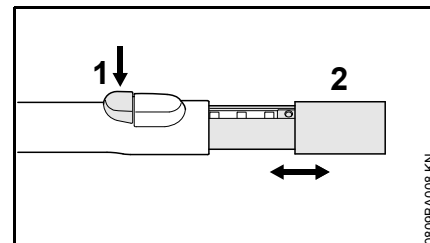

- Vajutage nuppu (1)
- Liigutage imitoru (2) sisse- või väljapoole

Imitoruhoidiku monteerimine

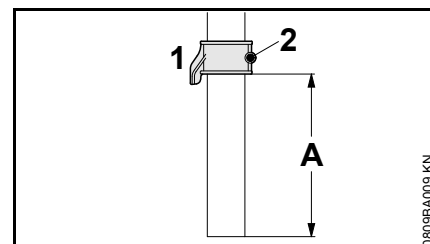

- Lükake imitoruhoidik (1) imitoru peale (vahekaugus A u 8 cm / 3,150 in) ja kinnitage poldiga (2)

Tarvikute kinnitamine

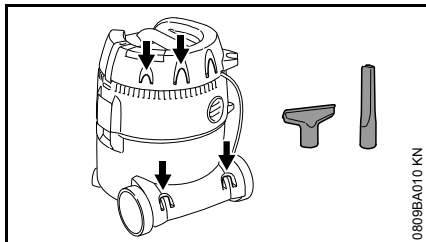

Kinnitage tarvikud selleks ettenähtud hoidikutesse – nagu pildil.

Seadme elektriline ühendamine

Seadme pinge ja sagedus (vt. tüübisilti) peabvastama võrgupinge ja võrguühenduse sagedusega.

Võrguühenduse minimaalne kaitse peab olema teostatud vastavalt tehniliste andmete nõuetele – vt "Tehnilised andmed".

Seade tuleb ühendada rikkevoolu kaitselülitiga toitepingesse, kus voolutoide katkestatakse, kui diferentsiaalvool ületab 30 mA.

Võrguühendus peab vastama standardile IEC 60364 ning riigis kehtivatele eeskirjadele.

Pikendusjuhe

Pikendusjuhe peab oma ehitusviisilt vähemalt samadele omadustele vastama nagu seadme ühendusjuhe. Pidage silmas ühendusjuhtmel olevat ehitusviisi tähistust (tüübitähis).

Juhtme sooned peavad olema võrgupingest ja juhtme pikkusest sõltuvalt esitatud miinimumristlõikega.

Juhtme pikkus	Miinimumristlõige
220 V – 240 V:	
kuni 20 m	1,5 mm ²
20 m kuni 50 m	2,5 mm ²
100 V – 127 V:	
kuni 10 m	AWG 14 / 2,0 mm ²
10 m kuni 30 m	AWG 12 / 3,5 mm ²

Ühendamine pistikupessa

Enne toitepingega ühendamist kontrollige, kas seade on välja lülitatud – vt "Seadme väljalülitamine"

- Pistke seadme või pikendusjuhtme võrgupistik nõuetekohaselt paigaldatud pistikupessa

Seadme sisselülitamine

SE 62

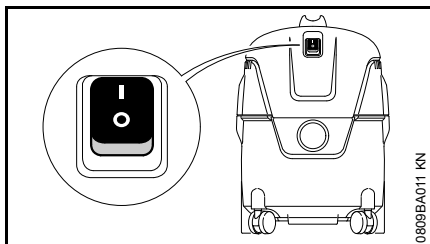

Lülitusasendid:



Imur sisse lülitatud



Imur välja lülitatud

- Seadke seadme lüliti sisse lülitamiseks asendisse I

SE 62 E

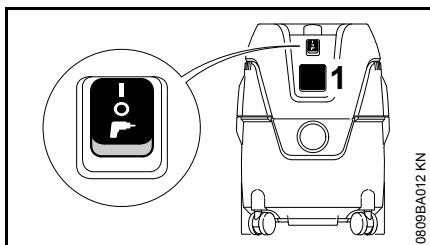

Elektritööriistad saab seadme pistikupesaga (1) külge ühendada. Järgige seadme pistikupesaga ühendusvõimsust – vt "Tehnilise andmed".

- Lülitage enne elektritööriista ühendamist seadme pistikupesaga (1) imur ja ühendatav elektritööriist välja

Elektrilise pööreteregulaatoriga elektritööriistade puhul kohandatakse imuri võimsustarvet.

Lülitusasendid



Imur sisse lülitatud – seadme pistikupesaga ei saa kasutada



Imur välja lülitatud



Imur käitusvalmis – seadme pistikupesaga ühendatud elektritööriist lülitab imurit sisse ja välja

- Seadke seadme lüliti sisse lülitamiseks vastavasse lülitusasendisse

Töötamine

- Olenevalt imuri kasutusest – otsige tarvikud välja ja pistke imitoru, käetoru või imivooliku (ainult elektritööriista adapter) peale

Kombinatsioon-põrandadüüs

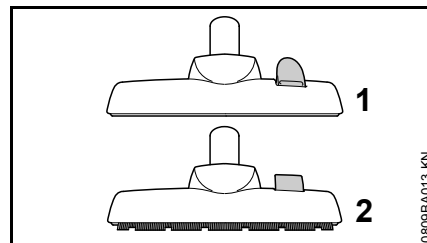

- Asend vaippõrandate (1) imemiseks
- Asend siledade põrandate (2) imemiseks

Universaaldüüs

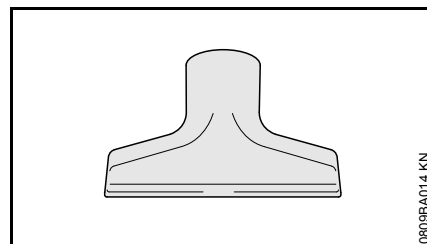

Polstermöbli või sõidukite siseruumide puhastamiseks.

Vuugidüüs

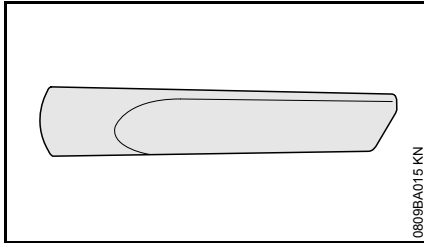

Sügaval istuva mustuse eemaldamiseks nt nurkadest või vuukidest.

Elektritööriista adapter (sisaldub SE 62 E tarnekomplektis)

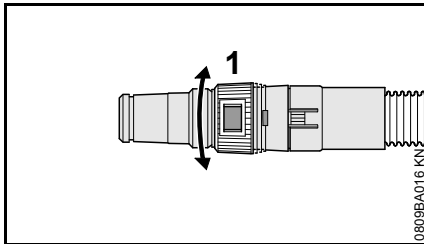

Elektritööriistade ühendamiseks imemiseadise külge:

- Ühendage elektritööriista adapter käetoru asemel imivooliku külge
- Kohandage imemisjõud seaderõngaga (1) vastavale ülesandele või vastavale elektritööriistale

Kuivade ainete imemine



HOIATUS

Süttimisohklikke aineid ei tohi sisse imeda.

Enne kuivade ainete sisseimemist peaks olema filterkott anumasse pandud. Sisseimetusmaterjali saab seeläbi hõlpsamini utiliseerida. Ilma filterkotita kuivimemine on samuti võimalik.



JUHIS

Ärge imege kunagi ilma või kahjustatud filterelemendiga.

Vedelike imemine



HOIATUS

Süttimisohklikke vedelikke ei tohi sisse imeda.

Eemaldage enne vedelike sisseimemist põhimõtteliselt filterkott ja kontrollige ujuki talitlust. Ujuk katkestab õhuvoolu, kui anum on täis. Kui imurit kasutatakse eranditult märgimiseks, siis tuleks filterelement spetsiaalsüdamikuga (eritarvik) asendada.

Pärast vedelike sisseimemist on filterelement niiske. Niiske filterelement võib kiiremini ummistuda, kui imetakse sisse kuivi aineid. Sel põhjusel tuleks filterelement enne kuivimemist kuivatada või kuiva filterelemendiga asendada.

Puhumisrežiim

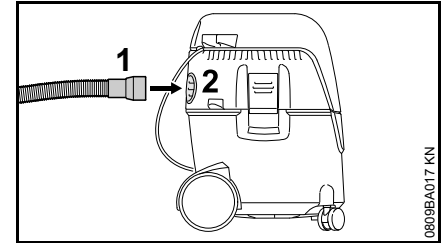

Raskesti ligipääsetavates kohtades ja kõikjal, kus imemine pole võimalik või mõttekas.

- Tõmmake imivoolik imiotsakult maha
- Pistke imivoolik (1) heitõhuotsakusse (2)

Imemisjõu reguleerimine

Imemisjõudu saab vajaduse korral seaderõngaga reguleerida, et kergemad vaibad vms põrandalt üles ei tõuseks:

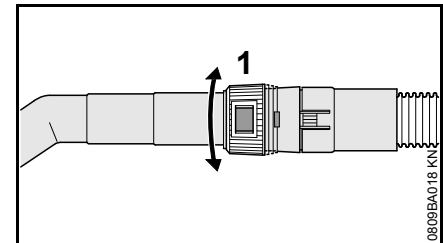

- Keerake seaderõngast (1) ja kohandage imemisjõud nii vastavale puhastusülesandele

Seadme väljalülitamine

SE 62

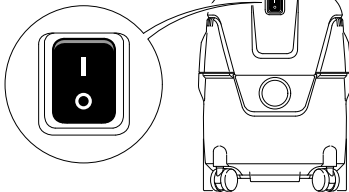

SE 62 E

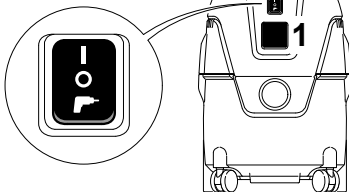

0809BA019 KN

- Lülitage seadme lüliti asendisse **O**
- Tõmmake võrgupistik pistikupesast välja

Pärast tööd

- Tühjendage anum, puhastage imur
- Pärast vedelike imemist:
- Pange imuri ülaosa eraldi ära, et filterelement saaks kuivada

SE 62

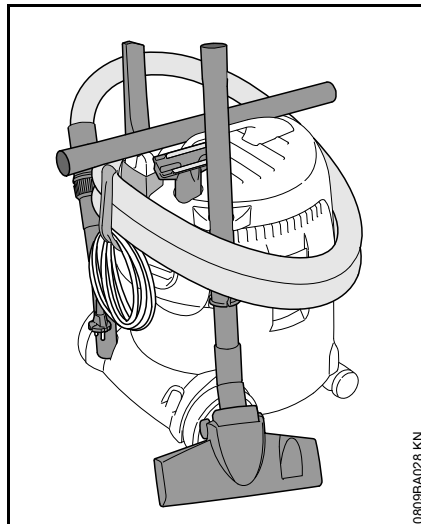

0809BA028 KN

- Kerige ühendusvoolik peale ja kinnitage hoidikusse
- Kinnitage imitoru, imivoolik ja tarvikud selleks ettenähtud hoidikutesse
- Hoidke imurit alal kuivas ruumis ja kaitske teda ebapädeva kasutamise eest

SE 62 E

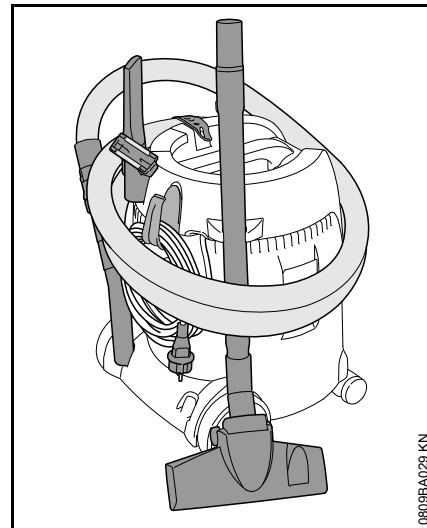

0809BA029 KN

- Kerige ühendusvoolik peale ja kinnitage kummilindiga
- Kinnitage imitoru, imivoolik ja tarvikud selleks ettenähtud hoidikutesse
- Hoidke imurit alal kuivas ruumis ja kaitske teda ebapädeva kasutamise eest

Anuma tühjendamine

- Lülitage imur välja
- Tõmmake võrgupistik pistikupesast välja
- Avage anum – vt "Seadme komplekteerimine"

Kuivimisel ilma filterkotita ja märgimisel

- Tõmmake imivoolik imiotsakult maha
- Tühjendage anum ja utiliseerige sisu eeskirjadekohaselt

Kuivimisel filterkotiga

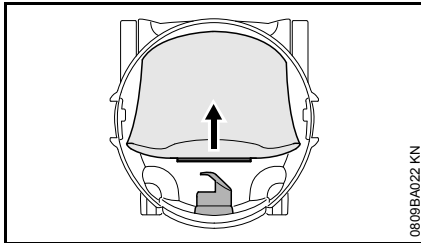

- Tõmmake filterkoti muhv imiotsakult maha ja sulgege siibriga
- Võtke filterkott ettevaatlikult anumalt maha ja utiliseerige vastavalt seadusega sätestatud nõuetele
- Pange uus filterkott sisse (juhend filterkotil)
- Pistke filterkoti muhv lõpuni imiotsaku peale

Anuma sulgemine

- Puhastage anuma serv
- Pange imuri ülaosa peale – vt "Seadme komplekteerimine"
- Enne imivooliku sissepistmist: Puhastage imivooliku muhv ja imiotsak

Filterelemendi puhastamine

- Siibri ühendamine käetoru külge
- Lülitage imur sisse

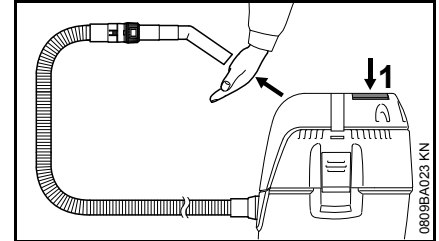

- Pressige käetoru ava tugevasti vastu tasast pinda või sulgege käega
- Vajutage 3x filtripuhastuse nuppu (1)

Seejuures puhastatakse filterelement settinud tolmust.

Filterelemendi väljavahetamine

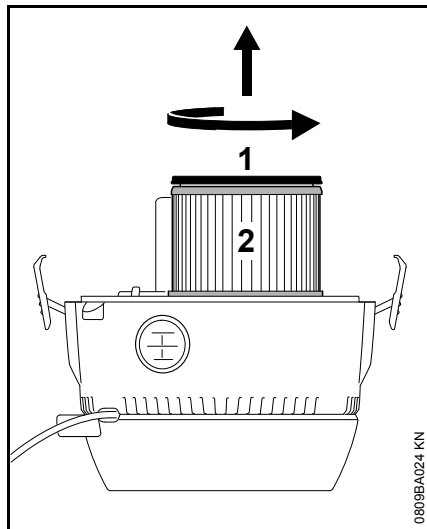

Ärge imege kunagi ilma või kahjustatud filterelemendiga.

- Tõmmake võrgupistik pistikupesast välja
- Võtke imuri ülaosa maha ja pöörake ümber
- Keerake kaant (1) noole suunas ja võtke maha
- Tõmmake filterelement (2) maha ja utiliseerige vastavalt seadusega sätestatud nõuetele
- Ujuki talitluse kontrollimine: Imuri ülaosa ümberpööramisel peab ujuk kergesti liikuma
- Paigaldage uus filterelement vastupidises järjekorras
- Paigaldage imuri ülaosa

Hooldus- ja korrashoiujuhised

Andmed lähtuvad normaalsetest kasutustingimustest. Töötamisel raskendatud tingimustes (nt väga tolmustes kohtades jms) ja pikema pideva kasutamise korral tuleb etteantud intervalle vastavalt lühendada.		enne töö algust	pärast töö lõppu või kord päevas	iga nädal	iga kuu	rikke korral	kahjustuse korral	vajaduse korral
Tervikseade	visuaalne kontroll (seisund)	X						
	puhastada		X					
Ühendusjuhe	kontrollige üle	X						
	lasta esinduses ¹⁾ välja vahetada						X	
Lüliti	talitlusfunktsiooni kontroll	X						
	lasta esinduses ¹⁾ välja vahetada					X	X	
Jahutusõhuribid mootori korpuses	puhastada							X
Filterkott	vahetada							X
Filterelement	puhastada							X
	asendada						X	
Anum	tühjendada		X					
ligipääsetavad kruvid ja mutrid	pingutada							X
Ohutusklepsud	asendada						X	

¹⁾ STIHL soovib pöörduda STIHLi teenindusse

Kulumise minimeerimine ja kahjustuste vältimine

Käesoleva kasutusjuhendi ning nõuete järgimine aitab vältida seadme liigset kulumist ja kahjustumist.

Kasutage, hooldage ja ladustage seadet hoolikalt, nagu käesolevas kasutusjuhendis kirjeldatud.

Kõigi kahjude eest, mis on tekkinud ohutus-, käsitsemis- ja hooldamisjuhiste eiramise tõttu, vastutab kasutaja ise. See kehtib eriti järgneva osas:

- STIHLi poolt mittemuudatud tootel
- mittelubatud, ebasobivate või kvaliteetivõrgete tööriistade ja tarvikute kasutamine
- seadme mitte sihtotstarbekohane kasutamine
- seadme kasutamine spordiüritustel või võistlustel
- defektsete koostedetailidega seadme edasikasutamisest tulenevad järgkahjud

Hooldustööd

Kõik peatükis „Hooldus- ja hooldamisjuhised“ äratoodud tööd tuleb regulaarselt läbi viia. Kui kasutaja nimetatud hooldustöid ise teha ei saa, siis tuleb need lasta teostada esinduses.

STIHL soovib hooldus- ja remonditöid lasta teostada ainult STIHLi esinduses. STIHLi edasimüüjatele korraldatakse regulaarseid koolitusi ning neid varustatakse pidevalt tehnilise informatsiooniga.

Kui need tööd jäetakse tegemata või viiakse läbi asjatundmatult, siis võimalike tekkivate kahjude ees vastutab kasutaja ise. Siia hulka kuuluvad muuhulgas:

- kahjustused elektrimootoril, mis on tekkinud mitteõigeaegse või ebapiisava hoolduse tõttu (nt. jahutusõhu juurdevoolu ebapiisav puhastamine)
- vales elektrihendusest tingitud kahjustused (pinge, ebapiisava ristlõikega toitejuhtmed)
- asjatundmatust ladustamisest tingitud korrosioonikahjustused ja muud järgkahjud
- seadmel madalakvaliteediliste varuosade kasutamisest tulenevad kahjud

Kuluosad

Mootorseadmel on teatud detailid, mis kuuluvad ka sihtotstarbelisel kasutamisel ning need tuleb vastavalt kasutamise laadile ja kestusele õigeaegselt välja vahetada. Nende hulka kuuluvad mh.:

- Filterelement, Filterkott

Tööriete kõrvaldamine

Tõrge: mootor ei käivitu

Põhjus	Kõrvaldamine
Võrgukaitse on välja lülitatud	Kontrollige võrgukaitset või lülitage see sisse

Tõrge: mootor ei tööta automaatrežiimil

Põhjus	Kõrvaldamine
Elektritööriist on defektne või pole õigesti ühendatud	Kontrollige elektritööriista talitlust või ühendage pistik õigesti

Tõrge: Imamisvõimsus on vähenenud

Põhjus	Kõrvaldamine
Filterkott on täis	vt "Anuma tühjendamine"
Imivoolik / otsak ummistunud	Puhastage imivoolik / otsak
Filterelement määrdunud	vt "Filterelemendi puhastamine" või "Filterelemendi väljavahetamine"
Tihend imiseadme ülaosa ja anuma vahel on määrdunud või kahjustatud	Puhastage tihend või vahetage see välja

**Tõrge: vedelike imamisel kaob
imamisvõimsus**

Põhjus Kõrvaldamine
Anum on täis (ujuk vt "Anuma
sulgeb imamisava) tühjendamine"

Tähtsad koostedetailid

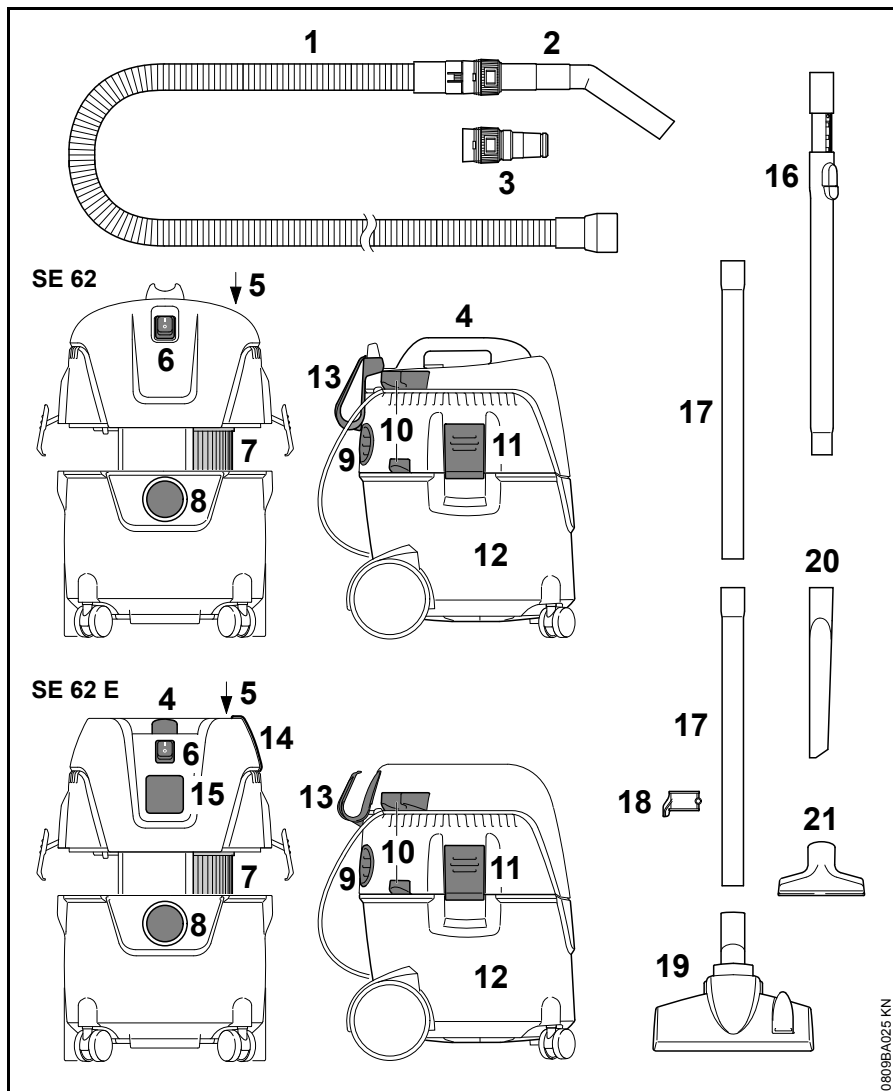

- 1 Imivoolik
- 2 Käetoru
- 3 Elektritööriista adapter¹⁾
- 4 Käepide
- 5 Filtripuhastuse nupp
- 6 Lüli
- 7 Filter
- 8 Imivooliku ühendus imemisrežiimiks
- 9 Heitõhuava ja imivooliku ühendus puhumisrežiimiks
- 10 Imitoru hoidikud
- 11 Klamber
- 12 Anum
- 13 Ühendustorustiku hoidik
- 14 Kummilint – imivooliku hoidik¹⁾
- 15 Seadme pistikupesa¹⁾
- 16 Teleskopeeritav imitoru¹⁾
- 17 Imitorud
- 18 Imitoruhoidik
- 19 Kombinatsioon-põrandadüüs
- 20 Vuugidüüs
- 21 Universaaldüüs

¹⁾ sisaldub SE 62 E tarnekomplektis

Tehnilised andmed

Mootor

Nimipinge:	220 - 240 V
Sagedus:	50 Hz
Võimsustarve max:	1400 W
Võimsustarve vastavalt EN 60335-2-2:	1000 W
Seadme pistikupesa ühendusvõimsus SE 62 E:	2000 W
Võrgukaitses:	16 A 10 A ¹⁾
Kaitseklass SE 62:	II 
Kaitseklass SE 62 E:	I
Kaitseliik:	IP X4
¹⁾ ainult CH, AR	

Võimsusandmed

Max imivõimsus õhk:	3600 l/min
Max alarõhk:	210 mbar

Mõõdud

SE 62

Pikkus u:	385mm
Laius u:	377 mm
Kõrgus u:	506 mm
Anuma ruumala:	20 l
Imivooliku pikkus:	2,5 m
Imivooliku siseläbimõõt:	32 mm

SE 62 E

Pikkus u:	385mm
Laius u:	377 mm
Kõrgus u:	485 mm
Anuma ruumala:	20 l
Imivooliku pikkus:	3,5 m
Imivooliku siseläbimõõt:	32 mm

Kaal

SE 62

Käitusvalmis:	7,5 kg
---------------	--------

SE 62 E

Käitusvalmis:	8 kg
---------------	------

Heliväärtused

Helirõhutase L_p vastavalt EN 60704-1 (1 m kaugusel)

70,9 dB(A)

Helirõhutaseme K-tegur on vastavalt direktiivile 2006/42/EÜ = 2 dB(A).

REACH

REACH tähistab EÜ määrust kemikaalide registreerimise, hindamise ja autoriseerimise kohta.

Teavet REACH-määruse (EÜ) nr 1907/2006 täitmise kohta vt www.stihl.com/reach

Remondijuhised

Kasutajad tohivad teostada üksnes neid remondi- ja hooldamistöid, mida on käesolevas kasutusjuhendis kirjeldatud. Ulatusliikumaid remonditöid tohib teostada ainult esinduses.

STIHL soovib hooldus- ja remonditöid lasta teostada ainult STIHLi müügiesinduses. STIHLi edasimüüjatele korraldatakse perioodilisi koolitusi ning neid varustatakse pidevalt tehnilise informatsiooniga.

Kasutage remonditööde käigus ainult selliseid varuosi, mida STIHL lubab sellel seadmel kasutada, või tehniliselt identseid osi. Kasutage ainult kõrgekvaliteedilisi tagavaraosi. Vastasel korral on oht põhjustada õnnetus või tekitada seadmel kahjustusi.

STIHL soovib kasutada STIHLi varuosi.

STIHLi originaalvaruosad tunneb ära STIHLi varuosanumbri, kirje **STIHL**® ja olemasolu korral STIHLi varuosatähise  järgi (väikestel detailidel võib see märk ka üksinda olla).

Utiliseerimine

Utiliseerimisel tuleb järgida riigiseseid utiliseerimiseeskirju.

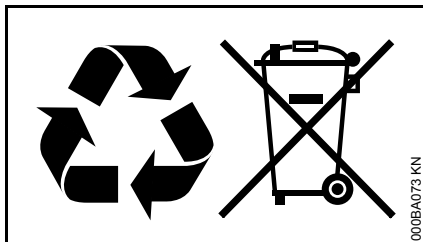

STIHLi tooted ei kuulu majapidamisprügi hulka. Suunake STIHLi toode, akumulaatorid, tarvikud ja pakend keskkonnasõbralikku taaskäitlusse.

Aktuaalset informatsiooni utiliseerimise kohta saate STIHLi edasimüüjalt.

EL vastavusdeklaratsioon

ANDREAS STIHL AG & Co. KG
Badstr. 115
D-71336 Waiblingen

Saksamaa

deklareerib ainuisikuliselt vastutades, et

Koosteviis: Märg-/ kuivimur
Tehasemark: STIHL
Tüüp: SE 62, SE 62 E
Seeriatunnus: 4784

vastab direktiivide 2011/65/EL, 2006/42/EÜ, 2014/30/EL ja 2014/35/EL asjaomastele sätetele ja on välja töötatud ning valmistatud kooskõlas järgmiste normide vastaval tootmiskuupäeval kehtivate versioonidega:

EN ISO 12100-1, EN ISO 12100-2,
EN 60335-1, EN 60335-2-2,
EN 55014-1, EN 55014-2,
EN 61000-3-2, EN 61000-3-3

Tehniliste dokumentide säilitamine:

ANDREAS STIHL AG & Co. KG
Produktzulassung

Ehitusaasta, valmistamisriik ja masina number on seadmele märgitud.

Waiblingen, 7.03.2017

ANDREAS STIHL AG & Co. KG

p. p.

A handwritten signature in black ink that reads 'Thomas Elsner'.

Thomas Elsner

Tootehalduse ja teenuste juht

The CE mark, consisting of the letters 'C' and 'E' in a stylized, bold font.

Turinys

Apie šią naudojimo instrukciją	422
Nurodymai saugumui ir darbo technika	422
Pateikiamas komplektas	426
Įrenginio komplektavimas	427
Įrenginio įjungimas į elektros tinklą	429
Įrenginio įjungimas	429
Darbo metu	430
Įrenginį išjungti	431
Po darbo	432
Surinkimo talpos ištuštinimas	432
Filtravimo elemento valymas	433
Filtravimo elemento pakeitimas	433
Techninė priežiūra ir remontas	434
Kaip sumažinti įrenginio dėvėjimąsi ir išvengti gedimų	435
Gedimų šalinimas	435
Svarbiausios dalys	437
Techniniai daviniai	438
Pastabos dėl remonto darbų	438
Antrinis panaudojimas	439
ES- atitikties sertifikatas	439

Gerbiamos pirkėjos ir pirkėjai,

dėkoju, kad Jūs pasirinkote kokybišką firmos STIHL gaminį.

Šis gaminys buvo pagamintas, taikant modernius technologinius metodus ir kokybę garantuojančias priemones. Mes stengėmės padaryti viską, kad Jūs būtumėt patenkinti šiuo įrenginiu ir galėtumėt be problemų juo dirbti.

Jeigu turėtumėt klausimų apie šį įrenginį, kreipkitės į savo prekybinį atstovą arba į mūsų įmonės realizavimo skyrių.

Jūsų



Dr. Nikolas Stihl

STIHL®

SE 62, SE 62 E

Apie šią naudojimo instrukciją

Simboliai

Visų simbolių, kurie yra ant įrenginio, reikšmės yra paaiškintos šioje naudojimo instrukcijoje.

Atžymos tekste

ISPEJIMAS

Perspėjimas apie nelaimingų atsitikimų pavojų asmenims, taip pat galimus nuostolius.



PRANESIMAS

Perspėjimas apie įrenginio arba jo atskirų dalių pažeidimus.

Techniniai pakeitimai

STIHL nuolat tobulina visus įrenginius, todėl mes pasilikame teisę į komplektacijos, techninius ir išorinius jų pakeitimus.

Todėl pretenzijos, remiantis šios instrukcijos techniniais duomenimis ir iliustracijomis, nepriimamos.

Nurodymai saugumui ir darbo technika



Dirbant su šiuo įrenginiu, reikalingos ypatingos saugumo priemonės. Pajungimas į elektros tinklą sukuria ypatingus pavojaus šaltinius.



Naudojimo instrukciją atidžiai perskaityti prieš pirmą įrenginio naudojimą ir saugoti ją vėlesniam panaudojimui. Naudojimo instrukcijos nurodymų nesilaikymas gali būti pavojingas gyvybei.

ISPEJIMAS

- Vaikams arba jaunuoliams su įrenginiu dirbti draudžiama. Prižiūrėti vaikus, kad būtų tikram, kad jie nežaidžia su įrenginiu.
- Įrenginį galima perduoti ar išnuomoti tik tiems asmenims, kurie yra susipažinę su jo konstrukcija ir moka ją valdyti – visada kartu perduoti ir naudojimo instrukciją.
- Prieš atliekant darbus prie įrenginio, pvz. valymą, techninės priežiūros darbus, dalių keitimą – **ištraukti iš elektros tinklo!**

Laikytis atitinkamų šalies institucijų saugumo nurodymų, pvz. profesinių sąjungų, socialinių kasų, darbo apsaugos ir kt.

Jeigu įrenginys nenaudojamas, jį pastatyti taip, kad jis niekam nekliudytų. Įrenginį apsaugoti nuo neteisėto panaudojimo, išjungti iš elektros tinklo.

Įrenginį naudoti gali tik asmenys, supažindinti su jo naudojimu ar kurie pateikia įrodymus, kad gali saugiai naudotis šiuo įrenginiu.

Įrenginiu gali dirbti asmenys su fizine, jutimo arba protine negalia bei be patirties bei žinių trūkumo, jeigu jie supažindinti su saugiu įrenginio naudojimu ir supranta, kaip saugiai naudoti prietaisą, ir su tuo susijusias rizikas.

Naudotojas yra atsakingas dėl nelaimingų atsitikimų ir pavojų, gresiančių pašaliniais asmenims arba jų nuosavybei.

Pirmą kartą dirbantiems su įrenginiu: pasikonsultuoti su pardavėju arba kitu specialistu, kaip juo saugiai naudotis.

Kiekvieną kartą prieš pradėdant darbą, reikia patikrinti nepriekaištingą įrenginio būklę. Atkreipti ypatingą dėmesį į elektros srovės jungimo laidus, kištuką ir saugos įrangą.

Reguliariai tikrinti pajungimo laidų būklę ar nėra pažeidimų, susidėvėjimo. Nedirbti su

netvarkingais pajungimo į elektros tinklą laidais – **trumpo sujungimo pavojus!**

Pajungimo laido nenaudoti traukimui ir transportavimui.

Į įrenginio jungtį jungti tik elektrinį įrankį – žiūrėti "Universalaus siurblio pajungimas į elektros tinklą, siurbimo režimas".

Įrenginio valymui nenaudoti aukšto slėgio plovimo įrenginių. Stipri vandens srovė gali pažeisti įrenginio dalis.

Elektrinių įrenginių niekada neaplieti vandeniu – **trumpo sujungimo pavojus!**

Priedai ir atsarginės dalys

Darbui naudoti tik tuos priedus, kuriuos gamina ir tiekia firma STIHL arba jie rekomenduojami šiam įrenginiui. Kilus klausimams, kreiptis į specializuotą pardavėją. Naudoti tik kokybiškas dalis ir priedus. Priešingu atveju gali kilti nelaimingo atsitikimo pavojus ar atsirasti gedimai gaminyje.

STIHL rekomenduoja naudoti STIHL originalias atsargines dalis ir priedus. Jie

savo savybėmis optimaliai pritaikyti gaminiui ir naudotojo reikalavimams.

Nedarykite jokių pakeitimų įrenginyje, nes iškils pavojus jūsų saugumui. Asmenims, turintiems materialinių nuostolių, naudojant nestandartinę įrangą, firma STIHL nesuteikia jokių garantijų.

Panaudojimo sritys

Sausų, nedegių medžiagų (dulkių, purvo, stiklo šukių, skiedrų, smėlio ir kt.) ir nedegių skysčių (nešvaraus vandens, išpiltų sulčių ir kt.) siurbimui.



Nesiurbti nei karštų medžiagų (karštų pelenų, degių sprogstamų dulkių, degančių cigarečių nuorūkų ir pan.), nei degių skysčių (benzino, skiediklių ir pan.), taip pat agresyvių skysčių (rūgščių, šarmų) – **gaisro ar sprogsimo pavojus!**

Įrenginys nepritaikytas sveikatai pavojingų dulkių siurbimui.

Įrenginio naudojimas kitiems tikslams yra draudžiamas, nes gali sukelti nelaimingo atsitikimo pavojų ar įrenginio gedimus. Nedaryti jokių pakeitimų įrenginio konstrukcijoje – tai taip pat gali sukelti nelaimingo atsitikimo pavojų ar įrenginio gedimus.

Įrenginio transportavimas

Saugiam transportavimui transporto priemonėse pritvirtinti įrenginį, kad jis nenuslystų ir neapvirstų.

Įrenginio nepaversti, jei rezervuare yra skysčio.

Prie pervežimą užsukti visas sklendes prie rezervuaro.

Prieš darbą

Įrenginį patikrinti

- Jungiklis turi lengvai pereiti į padėtį 0
- Jungiklis turi būti padėtyje 0

Įrenginys gali būti eksploatuojamas tik neprikaištingos būklės – **nelaimingo atsitikimo pavojus!**

Įrenginiu dirbti tik tada, kai nepažeistos jo dalys ir jis sumontuotas tvirtai.

Prieš siurbiant skysčius ar drėgnas atliekas, išimti filtro maišą ir patikrinti plūdės funkcionavimą. Visuomet dirbti, naudojant filtravimo elementą.

Nekeisti jokių valdymo ir saugumą užtikrinančių įrenginių

Pajungimas į elektros tinklą

Kad išvengtų elektros smūgio pavojaus:

- Elektros įtampos ir srovės dažnumo parametrai įrenginyje (žiūr. ant reklaminio skydelio) ir tinkle turi sutapti.
- Patikrinti pajungimo laidą, kištuką ir pailginimo laidą, ar nepažeisti. Pažeistų arba neatitinkančių reikalavimų laidų, jungčių ir kištukų naudoti negalima.
- jungiant tik į pagal nurodymus instaliuotą elektros pajungimo tinklą

- Naudoti tik tokias pailginimo laidas, kurie atitinka nurodymus esamam atvejui.
- Elektros jungimo ir ilginimo laidų izoliacija, šakutė ir apsauga turi būti neprikaištingos būklės

Pajungimo ir pailginimo laidus ištiesti pagal instrukcijas:

- Stebėti, kad atskirų laidų skerspločiai sutaptų – žiūrėti "Įrenginio pajungimas į elektros tinklą"
- Pajungimo laidus sumontuokite ir ir pažymėkite taip, kad nebūtų pažeistas ir nieko nesušalotų. **Galima suklupti!**
- Netinkamų pailginimo laidų naudojimas gali sukelti pavojų. Naudoti tik tuos pailginimo laidus, kuriuos galima naudoti lauko sąlygomis ir yra atitinkamai pažymėti, taip pat yra pakankamo skersmens

- Pailginimo laido kištukas ir jungtis turi būti apsaugoti nuo apipurškimo arba turi būti ištiesti taip, kad nesiliestų su vandeniu – pailginimo laido kištukas ir jungtis neturi būti vandenyje
- apsaugoti nuo trynimosi į briaunas, smailus ar aštrius daiktus
- neprispausti tarp durų ar langų plyšių
- susipainiojus laidams – išjungti iš elektros tinklo ir laidą ištiesinti
- Visada visiškai nuvynioti laidą nuo ritės, kad išvengtų gaisro pavojaus nuo perkaitimo

Darbo metu



Esant elektros laidų pažeidimui, tuoj pat išjungti iš elektros tinklo – **pavojus gyvybei dėl elektros srovės smūgio!**

Nepažeisti pajungimo į elektros tinklą laidų pervažiuojant, užlenkus, ištempus ar pan.

Niekada neišjunginėkite įrenginio traukiant už elektros laido, būtina prilaikyti rozetę išjungiant.

Kištuką, jungimo ir ilginimo laidus, taip pat elektros srovės jungtis liesti tik sausomis rankomis.

Elektrinių įrenginių niekada neaplieti vandeniu – **trumpo sujungimo pavojus!**

Gresiant pavojui ar nelaimingo atsitikimo atveju – jungiklį pastatyti ant 0.

Niekada nepalikti veikiančio variklio be priežiūros.

Nepalikti įrenginio lietuje.

Dirbti tik stovint. Įrenginio neuždengti, užtikrinti pakankamą variklio ventiliaciją.

Dirbti tik su nepažeistais filtravimo elementais.

Jei atsiranda putų ar išbėga skystis, darbą tuojau pat baigti, išjungti iš elektros tinklo ir ištuštinti rezervuarą.

Jeigu įrenginys buvo neteisingai naudojamas (pvz. prispaustas, paveiktas smūgio ar kt.), prieš tęsiant darbą, užtikrinti jo

nepriekaištingą būklę – žiūrėti "Prieš darbą". Būtinai patikrinti saugumą užtikrinančios įrangos funkcionavimą. Jokiu būdu netęsti darbo, nesant užtikrintam motorinio įrenginio saugumu. Suabejojus kreiptis į specialistą.

Prieš paliekant įrenginį be priežiūros: motorinį įrenginį išjungti – ištraukti kištuką iš rozetės

Po darbo

Šakutę ištraukti iš elektros tinklo

Niekada neišjunginėkite įrenginio traukiant už elektros laido, būtina prilaikyti rozetę išjungiant.

Nuvalyti nuo įrenginio dulkes ir purvą – nenaudoti nuriebalinimo priemonių.

Techninė priežiūra ir remontas

! ISPEJIMAS



Prieš pradėdant darbus prie įrenginio: šakutę ištraukti iš elektros tinklo.

- Naudoti tik kokybiškas atsargines detales. Priešingu atveju gali kilti nelaimingo atsitikimo pavojus ar atsirasti gedimai gaminyje. Kilus klausimams, kreiptis į specializuotą pardavėją.
- Darbus prie įrenginio (pvz. pažeisto jungimo laido keitimas) turi teisę atlikti tik kompetetingas elektrikas, kad išvengtų pažeidimų.

Plastikines dalis valyti su skudurėliu. Aštrios valymo priemonės gali pažeisti plastikines dalis.

Esant reikalui išvalyti aušinimo angas karteryje.

Įrenginį prižiūrėti reguliariai. Atlikti tik tuos priežiūros ir remonto darbus, kurie aprašyti naudojimo instrukcijoje. Visus kitus darbus pavesti atlikti prekybos atstovui.

STIHL rekomenduoja naudoti tik originalias STIHL atsargines dalis. Jų savybės optimaliai atitinka gaminį ir naudotojo poreikius.

STIHL rekomenduoja techninės priežiūros ir remonto darbus pavesti atlikti tik specializuotam STIHL prekybos atstovui. STIHL specializuoti pardavėjai reguliariai apmokomi ir gauna techninę informaciją.

Pateikiamas komplektas

SE 62

- 1x įsiurbėjas 2,5 m
- 1x rankinis vamzdis
- 2x prijungiami įsiurbimo kolektoriai

SE 62 E

- 1x įsiurbėjas 3,5 m
- 1x rankinis vamzdis
- 1x teleskopinis įsiurbimo kolektorius

Priedai talpykloje

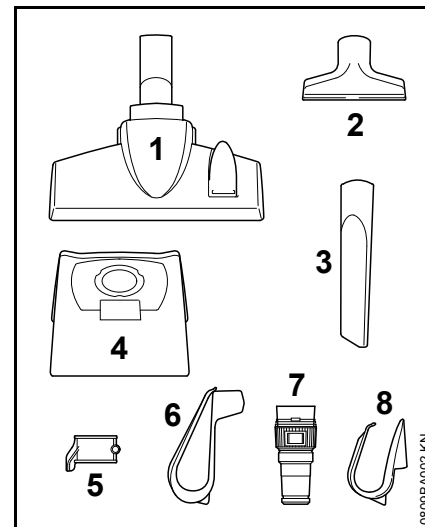

- 1x grindims pritaikytas antgalis (1)
- 1x universalus antgalis (2)
- 1x antgalis plyšiams (3)
- 1x filtro maišas (4)

1x siurbimo vamzdis (5)

papildomai tik SE 62

1x prijungimo kabelio laikiklis (6)

papildomai tik SE 62 E

1x adapteris elektriniams įrankiams (7)

1x prijungimo kabelio laikiklis (8)

Įrenginio komplektavimas

Prieš pirmą kartą naudojant įrenginį, reikia sumontuoti toliau nurodytas dalis.



ISPEJIMAS

Kištuką jungti į elektros rozetę tik tada, kai įrenginys pilnai sumontuotas.

Atidaryti ir uždaryti talpą

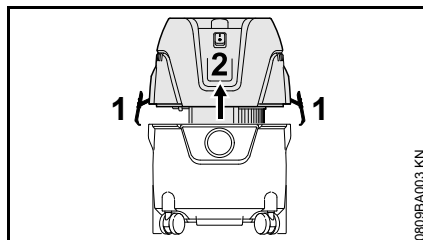

Atidaryti

- Fiksatorius (1) atidaryti
- Viršutinę siurblio dalį (2) nuimti statmenai į viršų
- Pašalinti priedus ir įdėti filtro maišą – žr. "Įdėti filtro maišą"

Uždaryti

- Siurblio viršutinę dalį (2) uždėti ir spaustukus (1) uždaryti – atkreipti dėmesį į teisingą spaustukų padėtį

Įdėti filtro maišą

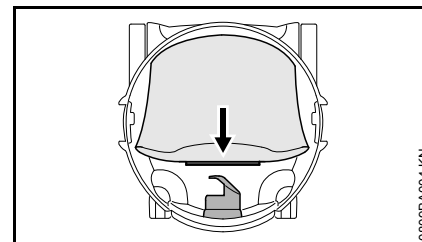

- Filtro maišą įdėti į viršutinę siurblio dalį (2)

Montuoti siurbimo žarną ir vamzdį

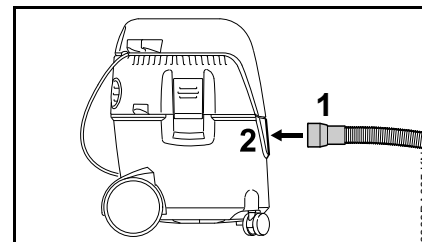

- Užmauti siurbimo žarnos movą (1) į tam skirtą vietą (2)

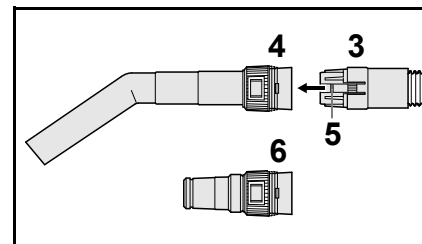

- Siurbimo žarnos movą (3) įkišti į tam skirtą vietą rankiniame vamzdyje (4) – turi užsifikuoti (5)

Elektrinių įrankių adapterio naudojimas (pateikiamame SE 62 E komplekte):

- Siurbimo žarnos movą (3) įkišti į elektrinių įrankių adapteriui skirtą vietą (6) – turi užsifiksuoti (5)

Laikiklis elektros pajungimo laidui

SE 62

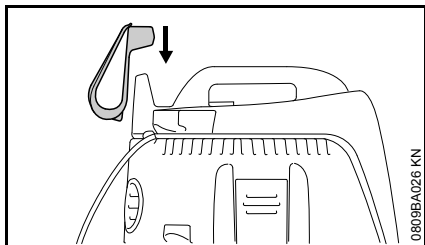

- Jungiamojo kabelio laikiklį užmaiti viršuje, tam skirtoje vietoje

SE 62 E

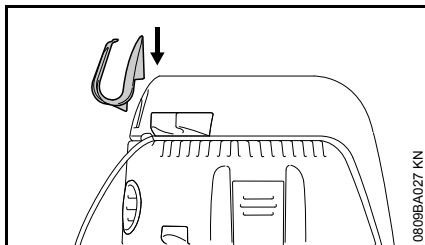

- Jungiamojo kabelio laikiklį užtvirtinti viršutinės dalies dešiniajame skirtuke

Siurbimo žarna

SE 62

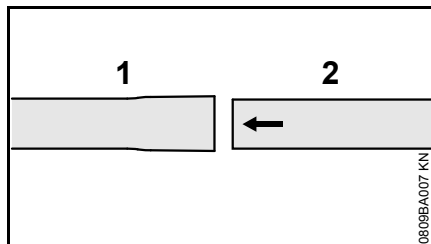

- Siurbimas (1) ir (2) surinkimas

SE 62 E

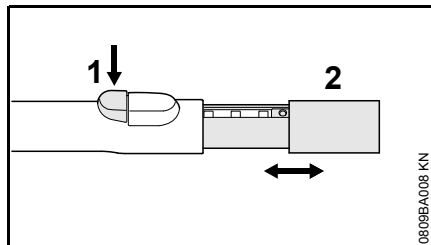

- Paspausti mygtuką (1)
- Įtraukti arba ištraukti siurbimo kolektorių (2)

Sumontuoti siurbimo vamzdį

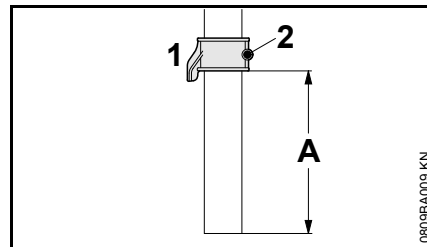

- Siurbimo vamzdį (1) įkišti virš siurbimo kolektoriaus (atstumas A 8 cm / 3,150 in.) ir sutvirtinti varžtu (2)

Priedus pritvirtinti

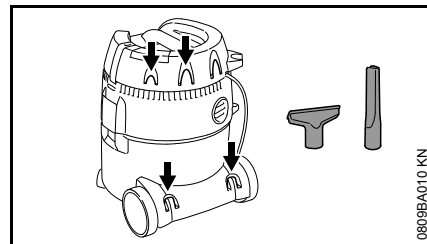

Priedus pritvirtinti ant tam skirto laikiklio – kaip iliustracijoje

Įrenginio įjungimas į elektros tinklą

Elektros įtampos ir srovės dažnumo parametrai įrenginyje (žiūr. ant reklaminio skydelio) ir tinkle turi sutapti.

Elektros tinklo apsauginis jungiklis turi būti įrengtas pagal techninių davinių nurodymus – žiūr. "Techniniai daviniai"

Įrenginys turi būti jungiamas į elektros tinklą per saugiklį, kuris nutraukia elektros srovės padavimą, kai nutekanti į žemę srovė viršija 30 mA 30 ms.

Elektros lizdas turi atitikti IEC 60364 taip pat šalies reikalavimus.

Įlginamasis laidas

Įlginamasis laidas turi būti turi būti sukonstruotas taip, kad turėtų mažiausiai tas pačias savybes, kaip jungiamasis laidas prie įrenginio. Atkreipti dėmesį į rūšies žymėjimą (tipo pavadinimas) ant jungiamojo laido.

Laido gyslos, priklausomai nuo tinklo įtampos ir laido ilgio, turi būti nurodyto skerspločio.

Laido ilgis	Mažiausias skersplotis
220 V – 240 V:	
iki 20 m	1,5 mm ²
20 m iki 50 m	2,5 mm ²
100 V – 110 V:	
iki 10 m	AWG 14 / 2,0 mm ²
10 m iki 30 m	AWG 12 / 3,5 mm ²

Pajungimas į elektros tinklą

Prieš įjungiant įrenginį į elektros tinklą, patikrinti, ar įrenginys išjungtas – žiūr. "Įrenginio išjungimas"

- Įrenginio šakutę arba pailginimo laido šakutę įjungti į pagal nurodymus instaliuotą rozetę

Įrenginio įjungimas

SE 62

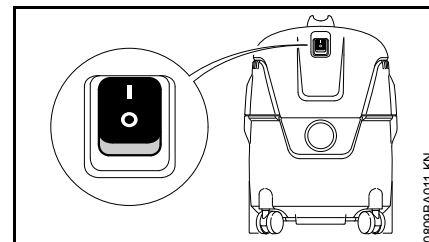

Jungiklio padėtys



Aktyvinimas



Siurblys išjungtas

- Norėdami įjungti įrenginį, nustatykite I jungiklio padėtį.

SE 62 E

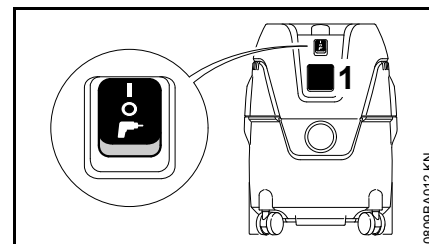

Elektriniai įrankiai gali būti įjungti į įrenginio lizdą (1). Atkreipti dėmesį į įrenginio pajungimo galią – žiūrėti "Techniniai daviniai".

- Prieš įjungiant į įrenginio lizdą (1) siurbį ir prijungiamą elektros įrankį išjungti

Elektros įrankių su elektroniniu sūkių reguliavimu galia turi atitikti siurblio galią.

Jungiklio padėtys



Siurblys įjungtas – kabelio kištukas negali būti naudojamas



Siurblys išjungtas



Siurblys paruoštas darbui – elektrinis prietaisas, prijungtas prie prietaiso lizdo, dėl įjungimo automatikos įjungia ir išjungia siurbį

- Įjungimui įrenginio jungiklį pastatyti į atitinkamą padėtį

Darbo metu

- Atsižvelgiant į siurbimo naudojimą – pasirinkti priedus ir juos uždėti ant siurbimo kolektoriaus, rankinio vamzdžio arba siurbimo dalies (tik elektrinių įrankių adapterį)

Antgalis, skirtas grindims

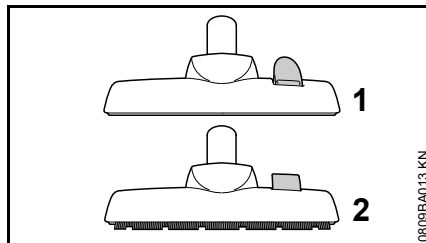

- Kilimų siurbimo pozicija (1)
- Lygių grindų siurbimo pozicija (2)

Universalus antgalis

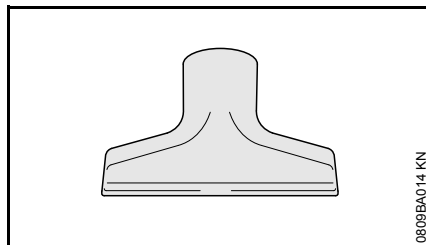

Apmušalų arba automobilio vidaus valymui.

Plyšių valymo antgalis

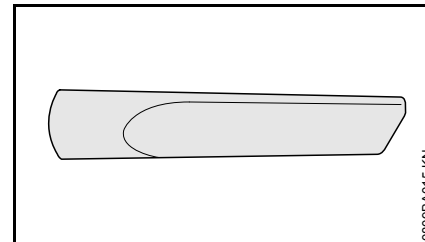

Ilgalaikių nešvarumų valymui kampuose arba plyšiuose B.

Elektrinių įrankių adapteris (yra SE 62 E komplekte)

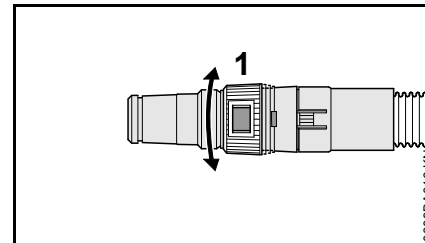

Elektrinių įrankių prijungimas siurbimu:

- Vietoj rankinio vamzdžio laikykite elektrinių įrankių adapterį
- Siurbimo jėgą reguliuokite tam skirtu reguliavimo žiedu (1) atitinkamai funkcijai atlikti ir atitinkamam elektriniam įrankiui

Sausų atliekų siurbimas



ISPEJIMAS

Draudžiama siurbti degias medžiagas.

Prieš siurbiant sausas atliekas, visada įdėti filtro maišą į surinkimo talpą. Taip lengviau pašalinti susiurbtas atliekas. Taip pat galimas sausų atliekų siurbimas ir filtro maišo.

PRANESIMAS

Niekada nesiurbti be filtro elemento arba su pažeistu.

Skysčių siurbimas

ISPEJIMAS

Draudžiama siurbti degias medžiagas.

Prieš siurbiant skysčius, išimti filtro maišą ir patikrinti plūdės funkcionavimą. Plūdė nutraukia oro srovę, kai talpa pilna. Jeigu universalus siurblys bus naudojamas tik drėgnam valymui, filtravimo elementas turėtų būti pakeistas specialiu įdėklu (Speciali įranga).

Po skysčių siurbimo filtravimo elementas sudrėksta. Drėgnas filtravimo elementas gali greičiau užsiteršti, kai siurbiamos sausas atliekos. Dėl šios priežasties filtravimo elementą, prieš siurbiant sausas atliekas, reikia išdžiovinti arba pakeisti sausu.

Pūtimo režimas

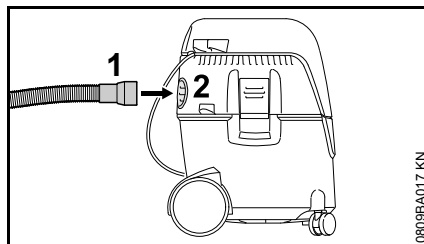

Sunkiai pasiekiamose vietose ir visur ten, kur neįmanoma išsiurbti arba kur reikia.

- Nuo siurblio nuimti siurbimo žarną
- Siurbimo žarną (1) įjungti į išmetimo angą (2)

Siurbimo jėgos reguliavimas

Siurbimo jėga gali būti reguliuojama reguliatoriumi lengviems kilimams arba nepakeliant nuo grindų:

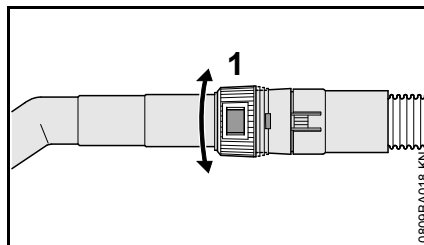

- Pasukti reguliavimo žiedą (1) ir atitinkamai reguliuoti valymo jėgą

Įrenginį išjungti

SE 62

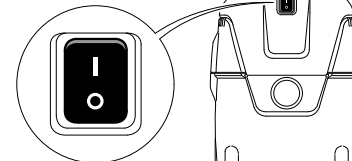

SE 62 E

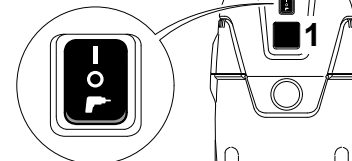

- Prietaiso jungimo mygtuką įjungti į **O**
- Šakutę ištraukti iš elektros tinklo

Po darbo

- Ištuštinti surinkimo talpą, išvalyti siurbį

Po skysčių siurbimo:

- Siurblio viršutinę dalį pastatyti atskirai, kad galėtų išdžiūti filtravimo elementas

SE 62

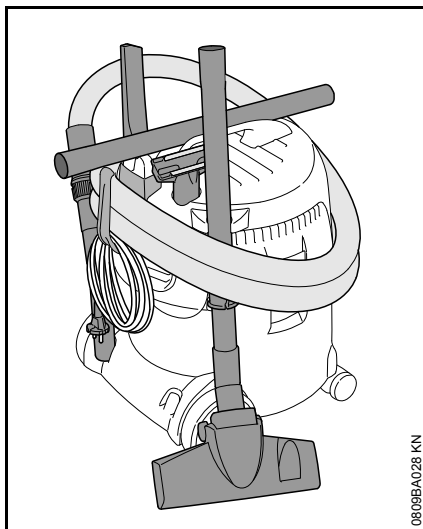

- Pajungimo laidą suvynioti ir pakabinti ant laikiklio
- Siurbimo vamzdį, žarną ir priedus pritvirtinti ant jiems skirtų laikiklių
- Siurbį laikyti sausoje patalpoje ir apsaugoti nuo neteisėto panaudojimo

SE 62 E

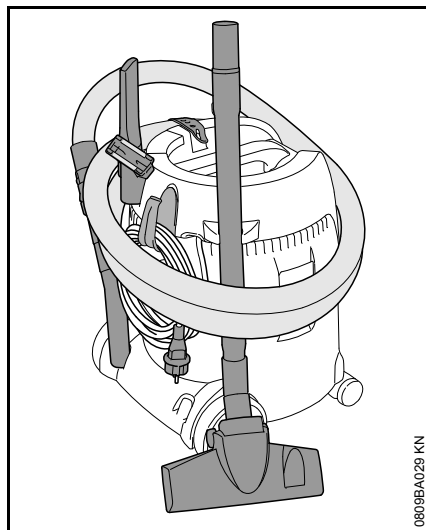

- Įvynioti kabelį ir apsaugoti gumine juoste
- Siurbimo vamzdį, žarną ir priedus pritvirtinti ant jiems skirtų laikiklių
- Siurbį laikyti sausoje patalpoje ir apsaugoti nuo neteisėto panaudojimo

Surinkimo talpos ištuštinimas

- Siurblio išjungimas
- Šakutę ištraukti iš elektros tinklo
- Atidaryti talpyklą – žr. "Prietaiso komplektacija"

Siurbiant sausas atliekas be filtro maišo ir siurbiant drėgnas

- Nuo siurblio nuimti siurbimo žarną
- ištuštinti surinkimo talpą, o atliekas sunaikinti pagal nurodymus

Siurbiant sausas atliekas su filtro maišu

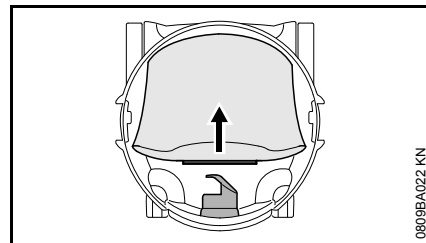

- Filtro maišo antgalį nutraukti nuo siurbimo antgalio ir uždaryti sklende (2)
- Filtro maišą atsargiai išimti iš talpos ir sunaikinti pagal nurodymus
- naują filtro maišą įdėti (instrukcija ant filtro maišo)
- Ant siurbimo antgalio iki galo užmauti filtro maišo antgalį

Uždaryti talpyklą

- nuvalyti surinkimo talpos kraštus
- Niuimti viršutinę dalį – žr. "Prietaiso komplektacija"
- prieš įkišant siurbimo žarną, nuvalyti jos antgalį ir siurbimo antgalį

Filtravimo elemento valymas

- Sklendę prie vamzdžio uždaryti
- Siurblio įjungimas

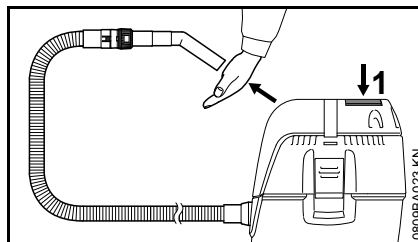

- Lygiu paviršiumi spausti siurbimo vamzdį arba uždengti ranka
- Mygtuką (1) filtro išvalymui spausti 3 kartus

Taip nuo filtravimo elemento bus nuvalytos susikaupusios dulkės.

Filtravimo elemento pakeitimas

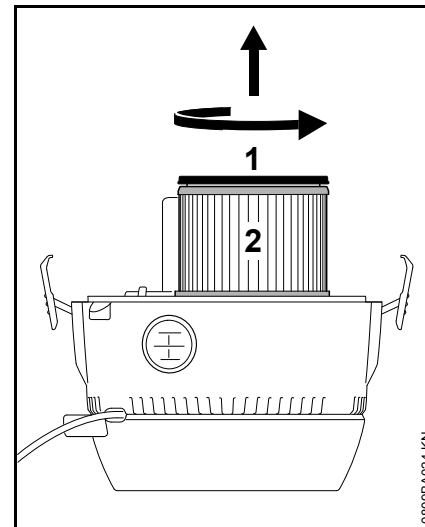

- Šakutę ištraukti iš elektros tinklo
- nuimti siurblio viršutinę dalį ir apsukti
- Dangtelį (1) pasukti rodyklės kryptimi ir nuimti
- filtravimo elementą (2) ištraukti ir sunaikinti pagal nurodymus
- Patikrinti plūdės funkcionavimą: pasukant filtro apsaugą, plūdė turi judėti lengvai
- Naują filtravimo elementą įdėti priešinga eilės tvarka
- Viršutinę siurblio dalį uždėti



Niekada nesiurbti be filtro elemento arba su pažeistu.

Techninė priežiūra ir remontas

Duomenys tinka tik normalioms eksploataavimo sąlygoms. Esant apsunkintoms sąlygoms (daug dulkių) ir praigintam kasdieniam darbui, nurodytus intervalus atitinkamai sumažinti.		prieš darbo pradžią	baigus darbą ar kasdien	kas savaitę	kas mėnesį	esant trukdžiams	esant pažeidimams	jei reikia
Visas įrenginys	vizualinė apžiūra (būklė)	X						
	valyti		X					
Šakutė su laidu	patikrinti	X						
	pakeisti techninio aptarnavimo tarnyboje ¹⁾						X	
Jungiklis	Darbo tikrinimas	X						
	pakeisti techninio aptarnavimo tarnyboje ¹⁾					X	X	
Aušinimo plyšeliai karteryje	valyti							X
Filtro maišas	pakeisti							X
Filtravimo elementas	valyti							X
	pakeisti						X	
Surinkimo talpa	ištuštinti		X					
Prieinami varžtai ir veržlės	paveržti							X
Lipdukas su piktogramomis	pakeisti						X	

¹⁾ STIHL rekomenduoja STIHL prekybos atstovą

Kaip sumažinti įrenginio dėvėjimąsi ir išvengti gedimų

Šios instrukcijos nurodymų laikymasis leidžia išvengti pernelyg didelio susidėvėjimo ir įrenginio gedimų.

Reikia taip kruopščiai naudoti, prižiūrėti ir saugoti įrenginį, kaip aprašyta šioje naudojimoinstrukcijoje.

Dėl visų gedimų, kurie atsirado dėl saugumo, valdymo ir priežiūros nurodymų nesilaikymo, atsakingas pats naudotojas. Prie jų priskiriami šie gedimai:

- dėl STIHL neleidžiamų įrenginio konstrukcijos pakeitimų
- dėl papildomos įrangos, kuri yra prastos kokybės arba nerekomenduojama bei netinka šiam įrenginiui, naudojimo
- dėl įrenginio naudojimo ne pagal paskirtį
- dėl įrenginio naudojimo sportinėse ir kitose varžybose
- dėl tolimesnio įrenginio su pažeistomis detalėmis ar mazgais naudojimo

Techninės priežiūros darbai

Visi skyriuje „Nurodymai techninei priežiūrai ir remontui“ aprašyti darbai turi būti atliekami reguliariai. Jeigu šių darbų negali atlikti pats naudotojas, reikia kreiptis į specializuotas durbtuves.

STIHL rekomenduoja techninės priežiūros ir remonto darbus pavesti atlikti tik specializuotam STIHL prekybiniam atstovui. STIHL

specializuoti pardavėjai reguliariai apmokomi ir gauna techninę informaciją.

Jeigu šie darbai nebuvo atlikti arba atlikti nereguliariai, gali atsirasti gedimai, dėl kurių atsakingas pats naudotojas. Prie jų be kita ko priskiriami:

- įrenginio komponentų gedimai, atsiradę dėl nereguliarios ar nepakankamos techninės priežiūros (pvz. nepakankamo vėdinimo angų valymo)
- gedimai dėl blogos elektros instaliacijos (įtampa, nepakankamo skerspločio laidai)
- korozija ir kiti dėl jos atsiradę gedimai dėl neteisingo sandėliavimo
- įrenginio gedimai, atsiradę dėl nekokybiškų atsarginių detalių naudojimo

Besidėvinčios detalės

Kai kurios įrenginio detalės normaliai dėvisi, taip pat ir įrenginį eksploatuojant pagal paskirtį, todėl priklausomai nuo rūšies ir naudojimo trukmės, būtina jas laiku pakeisti. Prie jų priskiriama:

- filtravimo elementas, filtro maišas

Gedimų šalinimas

Gedimas: variklis neįsijungia

Priežastis	Pašalinimas
Atjungta tinklo apsauga	Patikrinti tinklo apsaugą, įjungti

Gedimas: Variklis neveikia automatiiniu režimu

Priežastis	Pašalinimas
Elektrinis įrankis sugedęs arba neteisingai prijungtas	Patikrinti elektrinio įrankio funkcionalumą, teisingai prijungti

Gedimas: Sumažėjęs siurblio našumas

Priežastis	Pašalinimas
Pilnas filtro maišas	žiūrėti "Rezervuaro ištuštinimas"
siurbimo žarna/valymo antgalis užsikimšęs	siurbimo žarna/valymo antgalį išvalyti
Filtravimo elementas užsiteršęs	žiūrėti "Filtro elemento valymas" taip pat "Filtro elemento keitimas"

Tarpinė tarp siurblio viršutinės dalies ir surinkimo talpos užteršta arba pažeista

Tarpinę išvalyti arba pakeisti

lietuviškai

**Gedimas: nėra galios siurbiant drėgnas
atliekas**

Priežastis	Pašalinimas
Surinkimo talpa pilna (plūde uždaro surinkimo talpos anga)	žiūrėti "Rezervu- aro ištuštinimas"

Svarbiausios dalys

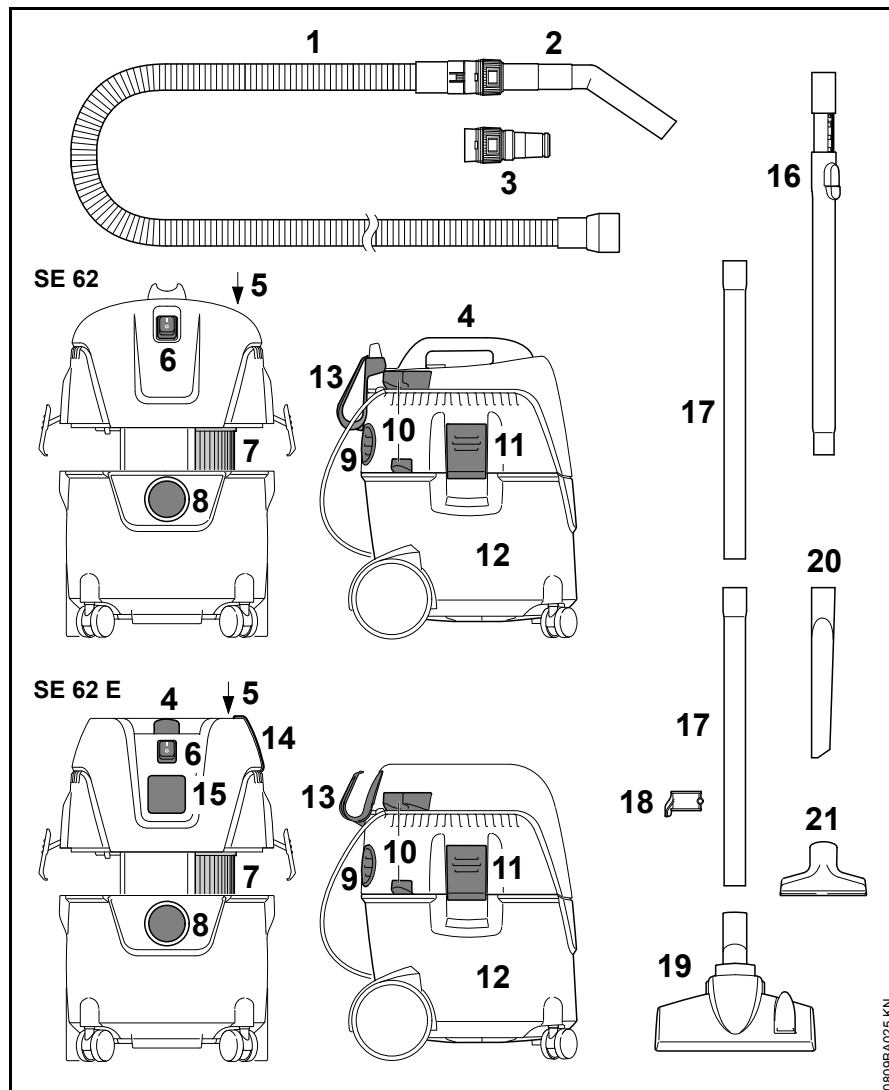

- 1 Siurbimo žarna
- 2 Lenktas vamzdis
- 3 Elektrinių įrankių adapteris¹⁾
- 4 Rankena
- 5 Filto valymo rankenėlė
- 6 Jungiklis
- 7 Filtras
- 8 Siurbimo žarną prijungti prie siurblio
- 9 Išmetimo anga ir pūtimo jungtis
- 10 Įsiurbimo kolektoriaus laikikliai
- 11 Fiksatorius
- 12 Surinkimo talpa
- 13 Laikiklis elektros pajungimo laidui
- 14 Guminė juosta – įtraukimo laikiklis¹⁾
- 15 Įrenginio elektros jungtis¹⁾
- 16 teleskopinis įsiurbimo kolektorius¹⁾
- 17 Siurbimas
- 18 Siurbimo vamzdžio laikiklis
- 19 Antgalis, skirtas grindims
- 20 Plyšių valymo antgalis
- 21 Universalus antgalis

¹⁾ yra SE 62 E pateikiamame komplekte

Techniniai daviniai

Variklis

Nominali įtampa:	220 - 240 V
Dažnis:	50 Hz
Maks. įvesties galia:	1400 W
Įvesties galia pagal EN 60335-2-2 :	1000 W
Elektros naudojimo jungtis SE 62 E:	2000 W
Tinklo apsauga:	16 A 10 A ¹⁾
Apsaugos klasė SE 62:	II □
Apsaugos klasė SE 62 E:	I
Apsaugos tipas:	IP X4
¹⁾ tik CH, AR	

Našumo daviniai

maks. oro siurbimo galia: 3600 l/min
maks. manometrinis slėgis: 210 mbar

Matmenys

SE 62

Ilgis apie:	385 mm
Plotis apie:	377 mm
Aukštis apie:	506 mm
Surinkimo talpos tūris:	20 l
Siurbimo žarnos ilgis	2,5 m
Siurbimo žarnos skersmuo, vidinis:	32 mm

SE 62 E

Ilgis apie:	385 mm
Plotis apie:	377 mm
Aukštis apie:	485 mm
Surinkimo talpos tūris:	20 l
Siurbimo žarnos ilgis	3,5 m
Siurbimo žarnos skersmuo, vidinis:	32 mm

Svoris

SE 62

Paruošto darbui: 7,5 kg

SE 62 E

Paruošto darbui: 8 kg

Garso vertės

Garso slėgio lygio tarpas p_p pagal EN 60704-1 yra 1 m.

70,9 dB(A)

Garso slėgio lygis yra K-Vertė pagal direktyvą RL 2006/42 / EB = 2 dB (A).

REACH

REACH pažymi ES potvarkį dėl registravimo, vertinimo ir chemikalų leistinas normas.

Informacijos apie atitikimą REACH potvarkiui (ES) Nr. 1907/2006 žiūrėti www.stihl.com/reach

Pastabos dėl remonto darbų

Šio įrenginio naudotojas gali atlikti tik tuos priežiūros ir remonto darbus, kurie aprašyti šioje naudojimo instrukcijoje. Kitus remonto darbus gali atlikti tik specializuotas pardavėjas.

STIHL rekomenduoja techninės priežiūros ir remonto darbus pavesti atlikti tik specializuotam STIHL prekybos atstovui. STIHL specializuoti pardavėjai reguliariai apmokomi ir gauna techninę informaciją.

Remontuojant naudoti tik atsargines dalis, kurias STIHL leidžia naudoti šiam įrenginiui. Naudoti tik kokybiškas atsargines detales. Priešingu atveju gali kilti nelaimingo atsitikimo pavojus ar atsirasti gedimai įrenginyje.

STIHL rekomenduoja naudoti tik STIHL originalias atsargines detales.

STIHL originalias atsargines dalis atpažinsite pagal STIHL atsarginės detalės numerį, pagal užrašą **STIHL**® ir taip pat STIHL atsarginės detalės atpažinimo ženklą **STI** (ant smulkių detalių gali būti tik šis ženklas).

Antrinis panaudojimas

Sunaikinant laikytis specifinių šalies reikalavimų antriniam perdirbimui.

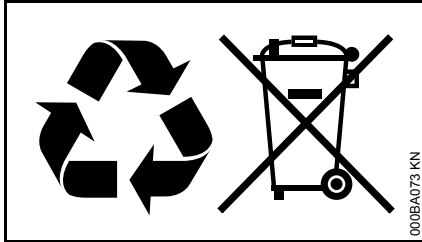

STIHL prietaisai nepriskiriami buitinėms šiukšlėms. STIHL įrenginį, akumuliatorių, priedus ir supakavimą pristatyti nekenksmingam aplinkai antriniam perdirbimui.

Aktuali informacija apie atliekų šalinimą yra pas STIHL prekybos atstovą.

ES- atitikties sertifikatas

ANDREAS STIHL AG & Co. KG
Badstr. 115
D-71336 Waiblingen

Vokietija

atsakingai pareiškia, kad

Rūšis: Šlapiojo ir sausojo valymo dulkių siurblys
Prekės ženklas: STIHL
Tipas: SE 62, SE 62 E
Serijos identifikacija: 4784

išpildo visus atitinkamų direktyvų 2011/65/EU, 2006/42/EG, 2014/30/EU ir 2014/35/EU reikalavimus ir yra sukonstruotas ir pagamintas, remiantis produkto pagaminimo datai galiojančiomis sekančių formų versijomis:

EN ISO 12100-1, EN ISO 12100-2,
EN 60335-1, EN 60335-2-2,
EN 55014-1, EN 55014-2,
EN 61000-3-2, EN 61000-3-3

Techninė dokumentacija saugoma:

ANDREAS STIHL AG & Co. KG
Produktzulassung

Pagaminimo metai, šalis ir įrenginio numeris nurodyti ant įrenginio.

Waiblingen, 07.03.2017

ANDREAS STIHL AG & Co. KG

Jūsų

A handwritten signature in black ink that reads 'Thomas Elsner'.

Thomas Elsner

Gaminių pardavimo ir serviso vadovas

The CE mark, consisting of the letters 'C' and 'E' in a stylized, bold font.

Съдържание

Относно това ръководство за употреба	441
Указания за безопасност и техника на работа	441
Обхват на доставка	447
Комплектуване на моторния уред	448
Включване на моторния уред към електрическата мрежа	450
Включване на моторния уред	450
Процес на работа	451
Изключване на моторния уред	453
След работа	453
Изпразване на събирателния съд	454
Почистване на филтриращия елемент	455
Смяна на филтриращия елемент	455
Указания за обслужване и поддръжка	457
Минимизиране на износването и избягване повреди	458
Отстраняване на смущенията при работа	459
Основни части на моторния уред	460
Технически данни	461
Указания за ремонт	462
Отстраняване (на отпадъци)	462
Декларация на ЕС (EU) за съответствие	462

Уважаеми клиенти,

Благодарим Ви много, че сте избрали едно от висококачествените произведения на фирмата STIHL.

Това изделие е произведено по най-модерни методи на производство и с прилагане на многообхватни мерки за осигуряване на високо качество. Ние се стараем да направим всичко необходимо, за да бъдете доволни от Вашия моторен уред и да работите с него без проблеми.

Ако имате някакви въпроси относно Вашия уред, молим да се обърнете към Вашия търговски посредник или директно към пласментното ни дружество.

Ваш



Dr. Nikolas Stihl

STIHL®

Относно това ръководство за употреба

Картинни символи

Всички картинни символи, които са поставени на уреда, са обяснени в това ръководство за употреба.

Означение на разделите /главите от текста



ПРЕДУПРЕЖДЕНИЕ

Предупреждение за опасност от злополуки и наранявания на физически лица, както и от сериозни имуществени щети.



УКАЗАНИЕ

Предупреждение за повреда на уреда или отделни негови части.

Техническо усъвършенстване

Фирмата STIHL работи непрекъснато по усъвършенстването на всички машини и уреди от продукцията си; затова си запазваме правото да променяме обхвата на доставка по отношение на формата, техниката и оборудването без предварително да съобщаваме за това.

Въз основа на текстовата и илюстрационна информация в това ръководство за употреба не могат да се правят рекламации.

Указания за безопасност и техника на работа



При този апарат се изискват специални предпазни мерки. Включването към електрическата мрежа открива особени източници на опасност.



Преди първото пускане в експлоатация на уреда прочетете внимателно цялото ръководство за работа с него и го съхранявайте на сигурно място за по-нататъшна употреба. Несъблюдаването на ръководството за работа може да се окаже опасно за живота.

⚠ ПРЕДУПРЕЖДЕНИЕ

- Деца и младежи не могат да работят с уреда. Децата да се наблюдават да не играят с апарата.
- Предоставяйте или давайте назаем уреда само на лица, които са запознати подробно с този тип и модел и с използването му – и винаги предоставяйте и неговото ръководство за употреба.
- Преди започване на всякакви дейности по уреда, като например почистване, обслужване, смяна на части – **изваждайте щепсела за свързване с електрическата мрежа от контакта!**

Спазвайте местните (за страната) предписания за предпазване от злополука, например тези на професионалните дружества, на социалните каси, на ведомствата за трудова защита и др.

Ако уредът не се използва, да се изолира така, че да не представлява опасност за никого. Пазете уреда да не се използва от неупълномощени за работа с него, изваждайте щепсела за свързване с електрическата мрежа.

Апаратът може да бъде използван само от лица, които са инструктирани за употребата и работата, или могат да докажат, че могат безопасно да обслужват уреда.

Апаратът може да бъде използван от лица с ограничени физически, сензорни или умствени способности или недостатъчни опит и знания, ако са под наблюдение и инструктирани за безопасно боравене с апарата, за да могат да разпознават свързаните с него опасности.

Потребителят носи отговорност за всякакви злополуки или опасности, които могат да възникнат спрямо други лица или имуществото им.

Който работи за пръв път с уреда: трябва да му бъде обяснено от доставчика или от друг специалист как с него се борави безопасно.

Всеки път преди започване на работа е необходимо да се проверява състоянието на уреда. Особено внимание следва да се обърне на електрозахранващия съединителен кабел, щепсела за свързване с електрическата мрежа и предпазните устройства.

Редовно преглеждайте проводника за свързване с електрическата мрежа дали няма наранявания или признаци на остаряване. Никога не пускайте апарата в действие с неизправен проводник за свързване с електрическата мрежа – **опасност за живота поради електрически удар!**

Не използвайте захранващия проводник за теглене или транспортиране на уреда.

Към контакта на апарата се свързват само електроинструменти – виж

"Електрическо свързване на апарата" и "Включване на апарата".

За почистване на апарата да не се използват машини за почистване под високо налягане. Мощната водна струя може да повреди частите на уреда.

Не пръскайте никога горната част на смукателния апарат/прахосмукачката с вода – **опасност от късо съединение!**

Принадлежности и резервни части

Монтирайте само такива части или принадлежности, които са изрично одобрени от STIHL за този уред или технически са идентични с тях. Ако имате въпроси относно тази тема, се обърнете към специализирания търговец. Използвайте само висококачествени части или принадлежности. В противен случай съществува опасност от злополуки за работещите или повреди на уреда.

STIHL препоръчва да се използват предлаганите от STIHL оригинални части и принадлежности. Те са оптимално съгласувани по своите качества със съответното изделие и с изискванията на потребителя.

Не предприемайте никакви промени по уреда – това може да доведе до излагане на опасност сигурността на работа. Фирмата STIHL не поема отговорност за щети, нанесени на физически лица или материални щети на имущество, възникнали в резултат от използването на неразрешени уреди за монтиране/пристрояване.

Области на употреба

За всмукване на сухи вещества, на незапалими материали (прах, замърсявания, парчета стъкло, стърготини, пясък и др.) и на незапалими течности (мръсна вода, разляти сокове и др.)



Не всмуквайте никакви горещи вещества (като например гореща пепел, запалими експлозивни прахове, тлеещи угарки от цигари и др.), нито пожароопасни течности (бензин, разтворители и др.) или агресивни течности (киселини, основи) – **опасност от пожар или експлозия!**

Апаратът не е подходящ за смукане на опасни за здравето прахообразни материали.

Използването на уреда за други цели не е позволено и може да доведе до злополуки или повреди на уреда. Не бива да се правят никакви промени по апарата – това също може да стане причина за злополуки или повреждане на апарата.

Транспортиране на апарата

За сигурно транспортиране на апарата във и върху моторни превозни средства той трябва да се закрепи с ленти срещу подхлъзване и преобръщане.

Не наклоняйте (не преобръщайте) апарата, ако в съда/резервоара има течност.

Преди транспортиране на апарата затворете всички заключалки на съда/резервоара.

Преди започване на работа

Проверка на апарата

- Превключвателят трябва да може лесно да се превключва на 0
- Превключвателят трябва да се намира в положение 0

Разрешава се работа с уреда, само когато той е в пълна изправност – **опасност от злополука!**

Уредът може да се пуска в действие само тогава, когато всички негови

конструктивни части са без повреди и са монтирани здраво.

Преди да смучете с апарата течности или мокри вещества отстранете филтърната торбичка и проверете функцията на поплавъка. Работете винаги с филтриращ елемент.

Не предприемайте каквито и да било промени по устройствата за обслужване и безопасност

Включване в електрическата мрежа

Намалявайте опасността от удар с електрически ток:

- Напрежението и честотата на уреда (виж табелката, указваща типа) трябва да съвпадат с напрежението и честотата на електрическата мрежа
- Проверете за повреди захранващия проводник, щепсела за включване в мрежата и удължителния кабел. Забранено е използването на повредени проводници, куплунги (съединителни

клеми) и контакти (щепсели), както и на неотговарящи на предписанията захранващи проводници

- Включването в електрическата мрежа да става само чрез контакт, инсталиран съгласно предписанията
- Да се използват само такива удължителни проводници (кабели), които отговарят на предписанията за съответния случай на употреба.
- Изолацията на захранващия и на удължителния кабел (проводник), щепселът и куплунгът (съединителната клема) да са в изправно състояние

Прокарвайте захранващия проводник и удължителния кабел по съответния правилен начин:

- Съблюдавайте минималните напречни сечения на отделните проводници – виж раздел "Електрическо свързване на уреда"
- Поставайте и обозначавайте захранващия проводник така, че да не може да се повреди и да не представлява опасност за никого – **опасност от спъване!**
- Използването на неподходящи удължителни проводници може да се окаже опасно. Използвайте само такива удължителни проводници, които са разрешени за използване при външни условия и са съответно обозначени, като освен това напречното им сечение трябва да е достатъчно голямо

- Щекерът и съединителната връзка на удължителния проводник трябва да са защитени от водни пръски или да са разположени по такъв начин, че да не влизат в допир с вода – щекерът и съединителната връзка на удължителния проводник не бива да лежат във водата
- Не позволявайте те да се отъркват по ръбове, по остри или заострени предмети
- Не ги смачквайте в процепите на врати или прозорци
- При "поглъщане" на проводника – извадете щекера за свързване с ел. мрежа от контакта и оправете кабела
- Винаги развивайте докрай кабелния барабан, за да се избегне опасността от пожар поради прегряване

По време на работа



При повреда на захранващия проводник незабавно извадете щепсела от контакта – **опасност за живота от електрически удар!**

Не повреждайте захранващия проводник чрез преминаване върху него с превозни средства, смачкване, разтегляне и др.

Щепселът не бива да се изважда от контакта чрез теглене за захранващия проводник, а чрез хващане за самия щепсел.

Хващайте само със сухи ръце щепсела за свързване с електрическата мрежа, електрозахранващия съединителен и удължителен кабел, както и електрическите щепселни съединения.

Не пръсквайте никога електроуредите с вода – **опасност от късо съединение!**

При застрашаваща опасност или съответно – в случай на авария – поставете превключвателя на 0.

Никога не оставяйте моторния апарат да работи без наблюдение.

Не оставяйте уреда на открито, ако вали дъжд.

Работете с апарата само в изправено положение. Не покривайте апарата отгоре, осигурявайте достатъчно проветряване на двигателя.

Работете само с неповреден филтриращ елемент.

При образуване на пяна или изтичане на течност незабавно прекратете работата, извадете щепсела от контакта и изпразнете събирателния съд /резервоар.

В случай, че уредът е бил подложен на употреба, несъответстваща на предназначението му (като например въздействие на сила при удар или падане), то преди по-нататъшното му използване трябва

непременно да се провери изправността му – виж също раздел "Преди да започнете работа". Проверете също така и функционалната годност на устройствата за безопасност. В никакъв случай не работете с неизправен по отношение на безопасността уред. В случай на съмнение потърсете помощта на специализирания търговец.

Преди да напуснете уреда: изключете уреда – извадете щепсела за свързване с ел. мрежа от контакта.

След приключване на работа

Извадете щепсела за свързване с електрическата мрежа от контакта

Щепселът не бива да се изважда от контакта чрез теглене за хранващия проводник, а чрез хващане за самия щепсел.

Почистете уреда от прах и замърсявания – не използвайте средства, разтварящи мазнини.

Поддръжка и ремонт

ПРЕДУПРЕЖДЕНИЕ



Преди започване на каквито и да било дейности по уреда: изваж- дайте щепсела за свързване с елек- трическата мрежа от контакта.

- Да се използват само висококачествени резервни части. В противен случай съществува опасност от злополуки за работещите или повреди на уреда. Ако имате въпроси относно тази тема, се обърнете към специализирания търговец.
- Работи по уреда (например смяната на повреден хранващ кабел) могат да се изпълняват само от специализираните търговци или квалифицирани електротехници, за да избегнете опасностите.

Пластмасовите детайли да се почистват с кърпа. Използването на силни средства за почистване може да повреди пластмасата.

При необходимост почистете процепите за въздушно охлаждане, намиращи се в кожуха на двигателя.

Редовно поддържайте уреда. Да се извършват само тези дейности по поддръжката и ремонта, които са описани в ръководството за употреба. Всички други дейности трябва да се възлагат на специализиран търговец.

STIHL препоръчва да се използват предлаганите от STIHL оригинални части. Те са оптимално съгласувани по своите качества с уреда и с изискванията на потребителя.

Фирма STIHL препоръчва работите по поддръжката и ремонтите да се възлагат само на специализирания дистрибутор на STIHL. За специализираните

дистрибутори на STIHL редовно се провеждат квалификационни курсове за обучение и им се предоставят на разположение най-новите технически информации.

Обхват на доставка

SE 62

1x смукателен маркуч 2,5 m

1x тръбна дръжка

2x щепселна смукателна тръба

SE 62 E

1x смукателен маркуч 3,5 m

1x тръбна дръжка

1x телескопична смукателна тръба

1x държач на смукателната тръба (5)

допълнително само за SE 62

1x държач за захранващия кабел (6)

допълнително само за SE 62 E

1x адаптор за електрически инструменти (7)

1x държач за захранващия кабел (8)

Принадлежности в контейнера

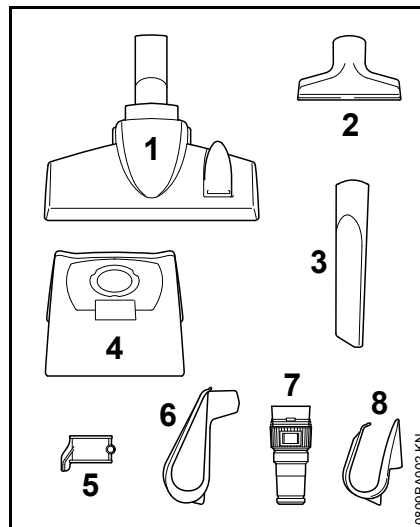

1x комбинирана дюза за почистване на подове (1)

1x универсална дюза (2)

1x дюза за фуги (3)

1x филтърна торбичка (4)

Комплектуване на моторния уред

Преи първото пускане в експлоатация към уреда трябва да се монтират различни части на принадлежностите.

! ПРЕДУПРЕЖДЕНИЕ

Вкарайте щепсела за свързване с ел. мрежа в контакта само когато уредът е напълно /комплектно монтиран.

Отваряне и затваряне на контейнера

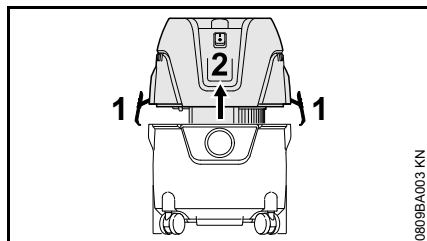

Отваряне

- Отворете скобите (1)
- Повдигнете горната част на прахосмукачката (2) вертикално нагоре и я свалете
- Извадете принадлежностите и поставете филтърната торбичка – виж "Поставяне на филтърната торбичка"

Затваряне

- Поставете горната част (2) на прахосмукачката и затворете скобите (1) – внимавайте за правилното закрепване на скобите.

Поставете филтърната торбичка

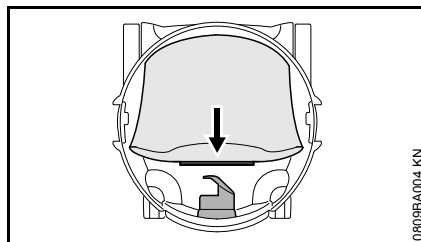

- Поставете накрайника на отвора на филтърната торбичка до упор на смукателния щуцер

Монтирайте смукателния маркуч и тръбната дръжка

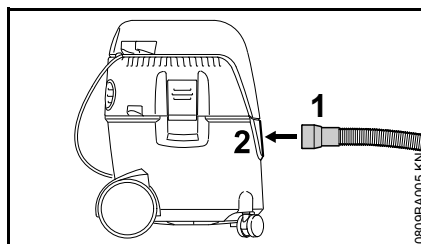

- Поставете муфата (1) на смукателния маркуч в смукателния щуцер (2)

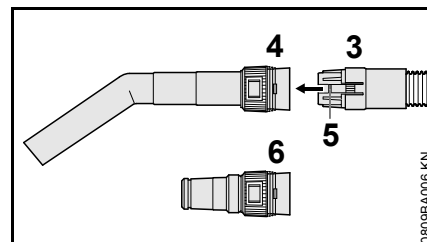

- Поставете съединителя (3) на смукателния маркуч във водача (4) на тръбната дръжка – блокировката (5) трябва да се фиксира

При използване на адаптор за електрически уреди (съдържа се в обхвата на доставката на SE 62 E):

- Поставете съединителя (3) на смукателния маркуч във водача (6) на адаптора за електрически уреди – блокировката (5) трябва да се фиксира

Държач на захранващия проводник

SE 62

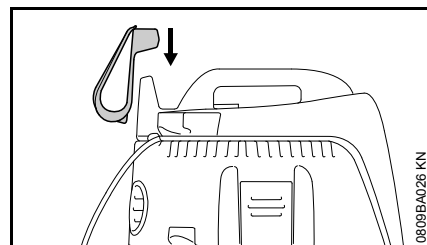

- Поставете държача за захранващия кабел в гнездото на горната част на прахосмукачката

SE 62 E

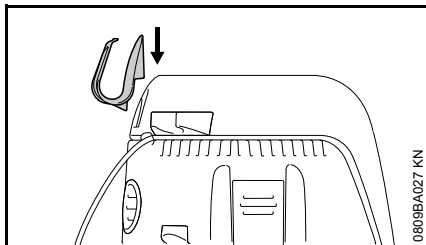

0809BA027 KN

- Закрепете държача за захранващия кабел на дясната халка на горната част на прахосмукачката

Смукателна тръба

SE 62

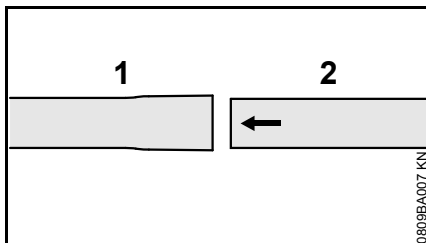

0809BA007 KN

- Свържете смукателни тръби (1) и (2)

SE 62 E

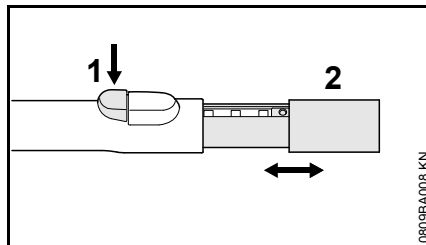

0809BA008 KN

- Натиснете бутон (1)
- Прибиране или изваждане на смукателната тръба (2)

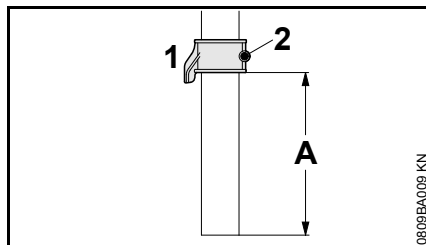
Монтиране на държача на смукателната тръба

0809BA009 KN

- Наденете държача (1) на смукателната тръба (разстояние A ок. 8 cm / 3,150 in.) и закрепете с болта (2)

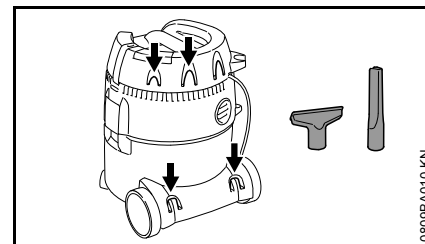
Фиксиране на принадлежностите

0809BA010 KN

Закрепете принадлежностите към предназначенията за това държачи – както е показано на илюстрацията.

Включване на моторния уред към електрическата мрежа

Напрежението и честотата на уреда (виж табелката, указваща типа) трябва да съвпадат с напрежението и честотата на захранването от електрическата мрежа

Минималната защита с електрически предпазители на захранването от електрическата мрежа трябва да съответства на предписанието в "Технически данни" – виж раздел "Технически данни".

Уредът трябва да се включи към мрежата за електрическо захранване посредством защитен прекъсвач на диференциална защита срещу недопустимия утечен ток, който прекъсва захранването с електрически ток, ако разрядният ток към земята надхвърли 30 mA.

Захранването от електрическата мрежа трябва да отговаря на норматива IEC 60364, както и на специфичните за съответната страна предписания.

Удължителен проводник

Удължителният проводник трябва по своя вид конструкция да изпълнява поне същите характеристики като захранващия проводник на апарата. Съблюдавайте обозначителната маркировка, отнасяща се до вида конструкция (обозначение на типа) на захранващия проводник.

Жилата на проводника трябва, в зависимост от напрежението в електрическата мрежа и от дължината на проводника, да имат посочения по-долу минимален диаметър на напречното сечение.

Дължина на проводника	Минимален диаметър на напречното сечение
220 V – 240 V:	
до 20 м	1,5 мм ²
20 м до 50 м	2,5 мм ²
100 V – 127 V:	
до 10 м	AWG 14 / 2,0 мм ²
10 м до 30 м	AWG 12 / 3,5 мм ²

Включване в контакта за захранване от електрическата мрежа

Преди включване на уреда в мрежата за електрическо захранване, да се провери дали уредът е изключен – виж раздел "Изключване на уреда"

- Вкарайте щепсела за захранване от мрежата на уреда или щепсела за захранване от мрежата на удължителния проводник в контакт, монтиран съгласно предписанията

Включване на моторния уред

SE2

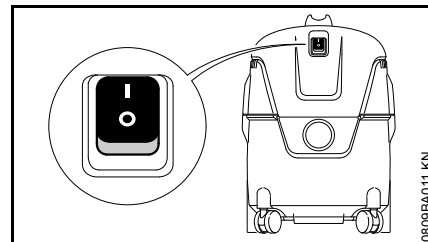

Положения на превключвателя:

- Прахосмукачката включена
- Прахосмукачката изключена
- За включване поставете превключвателя на уреда в позиция I

SE 62 E

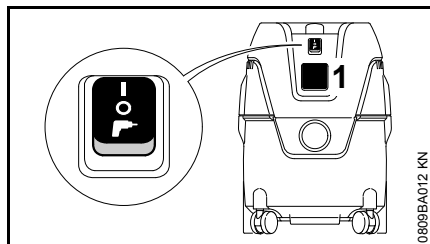

Към контакта на уреда (1) могат да бъдат включени електроинструменти. Съблюдавайте стойността на включената мощност при контакта на уреда – виж "Технически данни".

- Преди свързване на електрически инструмент към контакта за захранване от мрежата (1) трябва да се изключи прахосмукачката и електроинструментът, който ще се свързва

При електроинструменти с електронно регулиране на оборотите, консумираната мощност на прахосмукачката се напасва.

Положения на превключвателя (шалтера)

- Прахосмукачката включена – контактът за уреди не може да се използва
- Прахосмукачката изключена



Прахосмукачката е в готовност – включения към контакта електрически инструмент включва и изключва прахосмукачката чрез включващата автоматика

- За включване на уреда поставете превключвателя на уреда на съответното положение на превключвателя /шалтера

Процес на работа

- Спор използването на прахосмукачката – изберете принадлежност и го поставете на смукателната тръба, тръбната дръжка или смукателния маркуч (само адаптор за електрически инструмент)

Комбинирана дюза за почистване на подове

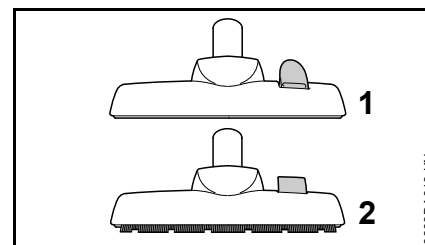

- Позиция за почистване на мокети и килими (1)
- Позиция за почистване на гладки подове (2)

Универсална дюза

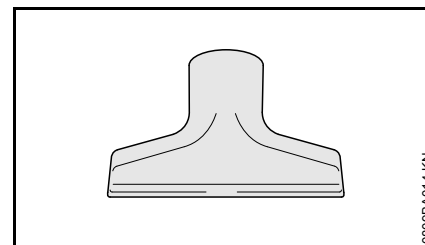

За почистване на мека мебел или купета на автомобили.

Дюза за почистване на fugи

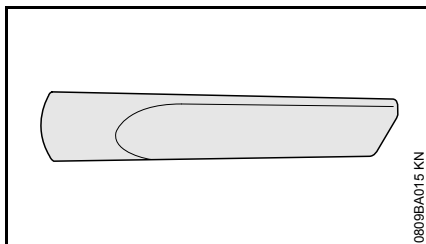

За почистване на дълбоко проникнало замърсяване например в ъгли или fugи.

Адаптор за електрически инструменти (съдържа се в доставката на SE 62 E)

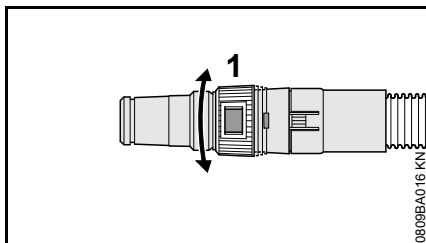

За свързване на електрически инструменти със смукателно приспособление:

- Свържете адаптор за електрически инструменти на смукателния маркуч вместо на тръбната дръжка
- Адаптирайте силата на всмукване с регулиращия пръстен (1) според извършаната работа или към съответния електрически инструмент

Всмукване на сухи вещества

! ПРЕДУПРЕЖДЕНИЕ

Забранява се всмукване на горими/ запалими вещества.

Преди всмукване на сухи вещества в съда трябва да се постави филтърна торбичка. По този начин всмуканите материали се отстраняват по-лесно. Всмукването на сухи вещества може да се прави без филтърна торбичка.

⚙️ УКАЗАНИЕ

Никога не работете без филтърен елемент или с повреден такъв.

Всмукване на течности

! ПРЕДУПРЕЖДЕНИЕ

Забранява се всмукване на горими/ запалими течности.

Преди всмукване на течности винаги отстранявайте филтърната торбичка и проверявайте действието на поплавъка. Поплавъкът прекъсва въздушния поток, щом резервоарът се запълни до край. Ако смукателния уред/ прахосмукачката се използва само за всмукване на течности, филтриращия елемент следва да се замени със специална вложка (специални принадлежности).

След всмукването на течности филтърният елемент е влажен. Влажният елемент може лесно да се замърси и да се задръсти при всмукване на сухи вещества. Поради тази причина филтриращият елемент

преди всмукване на сухи вещества трябва да изсъхне или да се смени със сух елемент.

Режим на обдухване (духане)

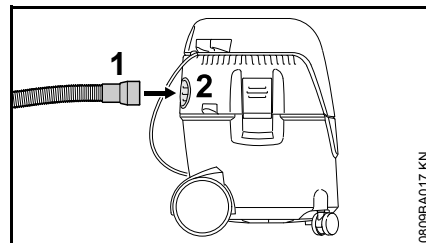

На трудно достъпни места и навсякъде, където изсмукване не е възможно или не е целесъобразно.

- Извадете смукателния маркуч от смукателния щуцер
- Поставете смукателния маркуч (1) в отвора за отработения въздух (2)

Регулиране силата на всмукване

Силата на засмукване може да се регулира при необходимост, леки килими или подобни. да се надигат от пода:

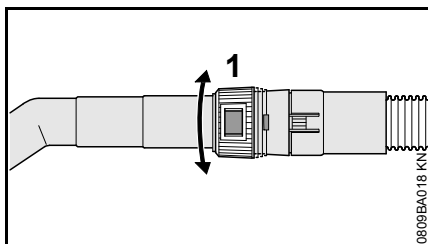

- Въртете регулирания пръстен (1) и така адаптирайте силата на изсмукване към съответния начин на почистване

Изключване на моторния уред

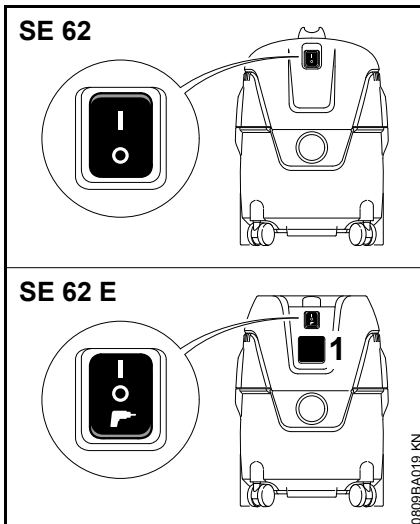

- Включете превключвателя на уреда на позиция **O**
- Извадете щепсела за свързване с електрическата мрежа от контакта

След работа

- Изпразнете резервоара, почистете смукателния уред/ прахосмукачката

След всмукване на течности:

- Поставете на отделно място горната част на смукателния уред/ прахосмукачката, за да може да изсъхне филтърният елемент

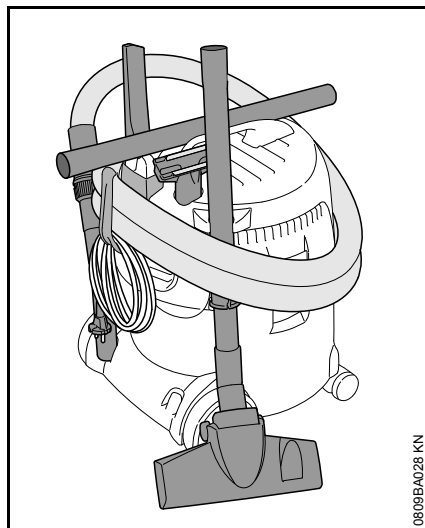

0809BA028 KN

- Намотайте захранващия проводник и го закачете на държача за закрепване
- Закрепете смукателната тръба, смукателния маркуч и принадлежностите към предназначения за това държачи за закрепване
- Прахосмукачката (смукателният уред) да се съхранява в сухо помещение и да се пази срещу използване от неупълномощени за работа с нея

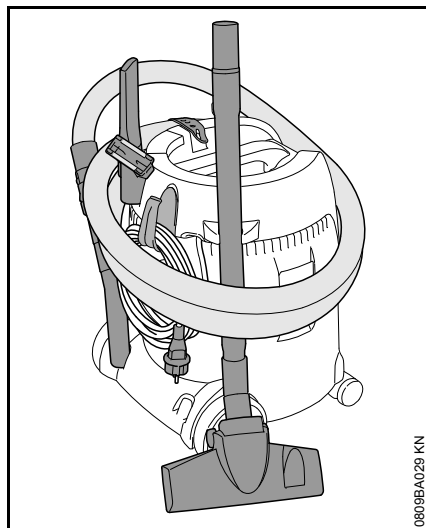

0809BA029 KN

- Навийте захранващия кабел и закрепете с гумената лента
- Закрепете смукателната тръба, смукателния маркуч и принадлежностите към предназначения за това държачи за закрепване
- Прахосмукачката (смукателният уред) да се съхранява в сухо помещение и да се пази срещу използване от неупълномощени за работа с нея

Изпразване на събирателния съд

- Изключете прахосмукачката
- Извадете щепсела за свързване с електрическата мрежа от контакта
- Отворете контейнера – виж "Комплектоване на уреда"

При сухо смукане без филтърна торбичка и при мокро смукане

- Извадете смукателния маркуч от смукателния щуцер
- Изпразнете резервоара и отстранете съдържанието му според съответните предписания

При сухо смукане с филтърна торбичка

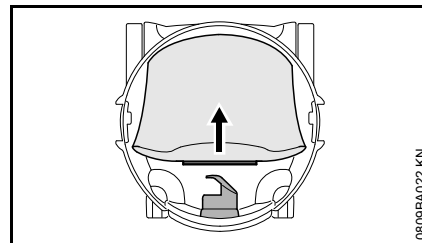

0809BA022 KN

- Изтеглете муфата на филтърната торбичка от смукателния щуцер и я затворете с плъзгача /шибъра
- Внимателно извадете филтърната торбичка (1) от резервоара и отстранете съдържанието ѝ според съответните законни предписания

- Сложете нова филтърна торбичка (инструкцията за поставяне се намира на самата филтърна торбичка)
- Избутайте муфата на филтърната торбичка до упор върху смукателния щуцер

Затворете контейнера

- Почистете ръба на резервоара
- Поставете горната част на прахосмукачката – виж "Комплектоване на уреда"
- преди поставяне на смукателния маркуч: почистете муфата на смукателния маркуч и смукателния щуцер

Почистване на филтриращия елемент

- Затворете плъзгача /шибъра на тръбната дръжка
- Включете прахосмукачката

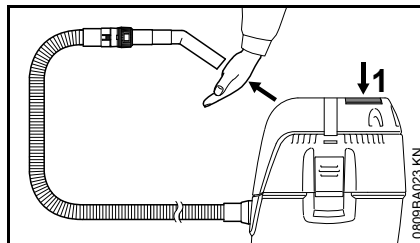

- Притиснете отвора на тръбната дръжка силно към равна повърхност или затворете с ръка
- Натиснете 3 пъти бутона (1) за почистване на филтъра

По този начин се извършва почистване на филтрирания елемент от насъбралия се в него прах.

Смяна на филтриращия елемент

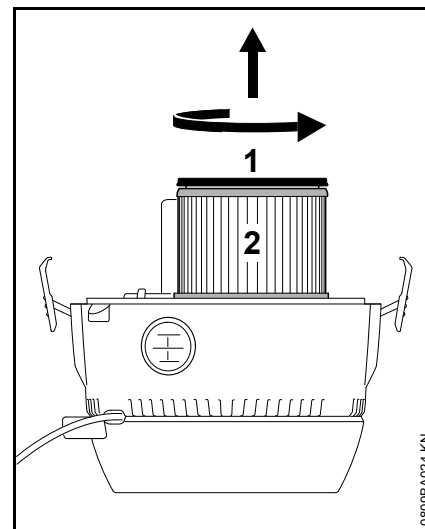

- Извадете щепсела за свързване с електрическата мрежа от контакта
- Свалете горната част на смукателния уред/ прахосмукачката и я обърнете наопаки
- Завъртете капака (1) в посока на стрелката и го свалете
- Изтеглете филтрирания елемент (2) и го изхвърлете в съответствие с действащите законни предписания
- Проверете функцията на поплавъка: При обръщане на горната част на смукателния уред / прахосмукачката поплавъкът трябва да бъде лесно подвижен

български

- Монтирайте новия филтърен елемент в обратна последователност на действията
- Монтирайте горната част на смукателния уред / прахосмукачката



УКАЗАНИЕ

Никога не работете без филтърен елемент или с повреден такъв.

Указания за обслужване и поддръжка

Следните данни се отнасят за нормални работни условия. При усложнени условия (силно запрашаване и т. н.) и при по-дълго ежедневно работно време, дадените по-долу интервали трябва съответно да се съкратят.		Преди започване на работа	След привършване на работа или съответно – всеки ден	Всяка седмица	Всеки месец	При смущения	При повреда	При необходимост
Цялата машина	Оглед (на състоянието)	X						
	Почистване		X					
Захранващ проводник	Проверка	X						
	Смяна от оторизиран търговец-специалист ¹⁾						X	
Превключвател	Проверка на функциите	X						
	Смяна от оторизиран търговец-специалист ¹⁾					X	X	
Процепи за всмукване на въздух за охлаждане, намиращи се на корпуса (кожуха) на уреда	Почистване							X
Филтърна торба	Смяна							X
Филтриращ елемент	Почистване							X
	Смяна						X	
Съд	Да се изпразни		X					
Достъпни винтове и гайки	Дозатягане							X
Лепенка с указания за безопасност	Смяна						X	

¹⁾ Фирмата STIHL препоръчва търговеца-специалист на STIHL

Минимизиране на износването и избягване повреди

При спазване на предписанията в това ръководство за употреба на машината се избягва прекаленото износване и повреди на моторния уред.

Използването, поддръжката и съхранението на моторния уред трябва да се провеждат така внимателно, както е описано в това ръководство за употреба.

Потребителят на моторния уред е сам отговорен за всички повреди, които са възникнали поради неспазване на указанията за безопасност, за експлоатация и за поддръжка на машината. Това важи особено за:

- неразрешени от STIHL промени по изделието
- употребата на инструменти и принадлежности, неразрешени или неподходящи за този уред, или ако те са с ниско качество
- неотговарящо на предназначението използване на уреда
- Използване на моторния уред при спортни или състезателни мероприятия
- Повреди, които са възникнали вследствие на по-нататъшното ползване на моторния уред с дефектни части

Работи по поддръжката на уреда

Всички работи по машината, посочени в раздел "Указания за обслужване и поддръжка", трябва да се извършват редовно. В случай, че тези работи по обслужването и поддръжката на уреда не могат да се извършат от самия потребител, това трябва да се възложи за изпълнение на оторизиран търговец-специалист.

Фирмата STIHL препоръчва работите по поддръжката и ремонта на уреда да се възлагат за извършване само на оторизиран търговец-специалист на STIHL. За специализираните търговци на STIHL редовно се провеждат квалификационни курсове за обучение и им се предоставят на разположение най-новите технически информации по тези уреди.

Ако тези работи по поддръжката бъдат пропуснати или извършени некачествено, по машината могат да се явят повреди, за които е отговорен самият потребител. Към това спадат между другото и:

- Повреди на електромотора, причинени вследствие на ненавременна или недостатъчно извършена поддръжка (например недостатъчно почистване на устройството за подаване на въздух за охлаждане)
- Повреди, възникнали вследствие на неправилно свързване с електрическата мрежа (напрежение, недостатъчно оразмерени захранващи проводници)

- Корозионни повреди и други последстващи щети вследствие на неправилно съхраняване на уреда
- Повреди на моторния уред, възникнали вследствие употребата на резервни части с ниско качество

Части, подлежащи на износване

Някои части на моторния уред подлежат на нормално износване дори и при използване съгласно предназначението му и трябва според вида и продължителността на употребата им да се сменят навреме. Към тях се отнасят също и:

- филтриращ елемент, филтърна торбичка

Отстраняване на смущенията при работа

Смущение: Двигателят не тръгва

Възможна причина Отстраняване
Мрежовият пред- Проверете или
пазител е включете мрежо-
изключен вата защита

Смущение: Двигателят не работи в автоматичен режим

Възможна причина Отстраняване
Електроинстру- Проверете
ментът е дефектен действието на
или не е поставен електроинстру-
правилно мента или
вкарайте пра-
вилно щепсела

Смущение: Намалена мощност на всмукване

Възможна причина Отстраняване
Филтърната тор- Виж раздел
бичка е пълна "Изпразване на
съда
/резервоара"

Смукателният Почистете смука-
маркуч / дюзата е телния маркуч
запушен(а) /дюзата

Филтрацията еле- Виж раздел
мент е замърсен "Почистване на
филтрацията
елемент" или
съответно
"Смяна на фил-
трацията
елемент"

Уплътнението Почистете или
между горната съотв. сменете
част на смукател- уплътнението
ния уред/
прахосмукачката и
съда е замърсено
или дефектно

Смущение: Няма всмукване при мокро прахосмучене

Възможна причина Отстраняване
Събирателният Виж раздел
съд е пълен (поп- "Изпразване на
лавъкът затваря съда
всмукателния /резервоара"
отвор)

Основни части на моторния уред

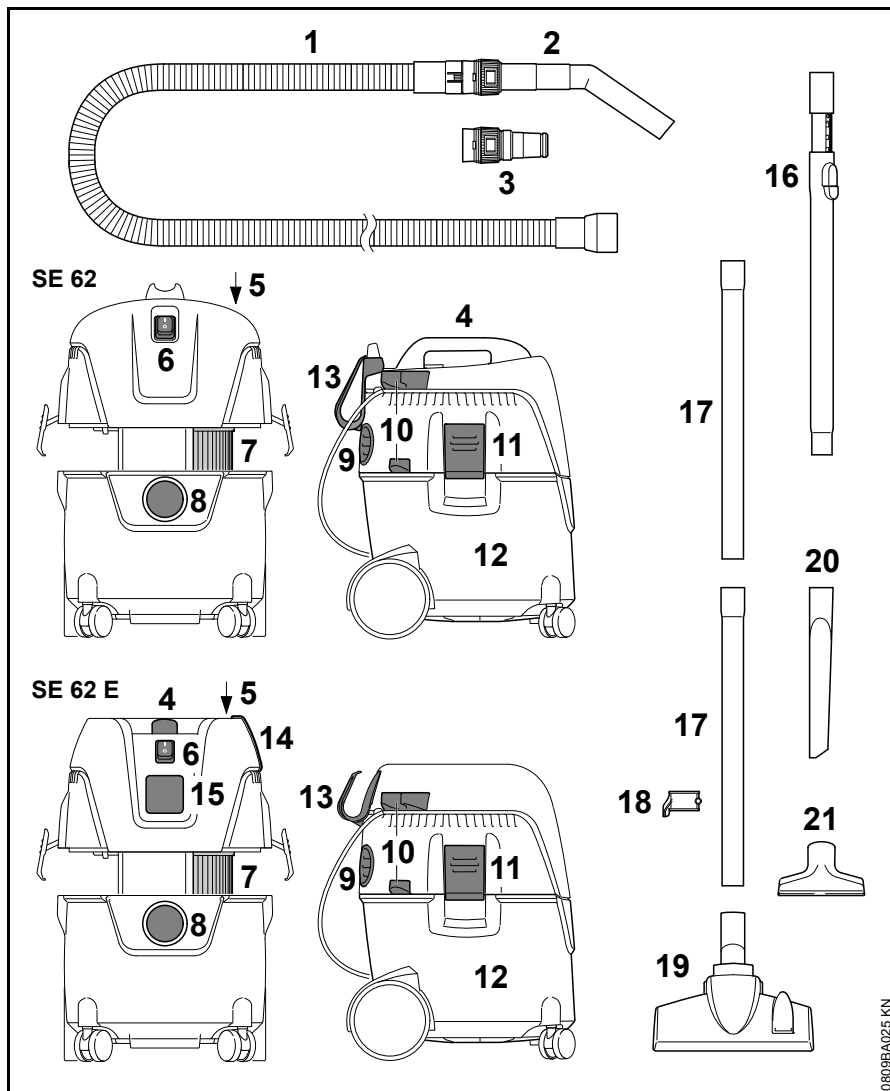

- 1 Смукателен маркуч
- 2 Тръбна дръжка
- 3 Адаптор за електрически инструмент¹⁾
- 4 Ръкохватка
- 5 Бутон за почистване на филтъра
- 6 Превключвател
- 7 Филтър
- 8 Извод за свързване на смукателния маркуч в смукателен режим
- 9 Отвор за отработения въздух и извод за свързване на смукателния маркуч в режим на издухване
- 10 Държач за смукателната тръба
- 11 Скоба
- 12 Съд
- 13 Държач на захранващия проводник
- 14 Гумена лента – държач за смукателен маркуч¹⁾
- 15 Електрически контакт на уреда¹⁾
- 16 телескопична смукателна тръба¹⁾
- 17 Смукателни тръби
- 18 Държател на смукателната тръба
- 19 Комбинирана дюза за почистване на подове
- 20 Дюза за почистване на фуги
- 21 Универсална дюза

¹⁾ съдържа се в обхвата на доставката на SE 62 E

Технически данни

Двигател

Номинално напрежение:	220 - 240 V
Честота:	50 Hz
консумирана мощност макс.:	1400 W
консумирана мощност по EN 60335-2-2:	1000 W
Захранващ кабел контакт на уреда SE 62 E:	2000 W
Мрежов предпазител за ел. защита:	16 A 10 A ¹⁾
Клас на защита SE 62:	II 
Клас на защита SE 62 E:	I
Вид защита:	IP X4
¹⁾ само CH, AR	

Работни данни

максимална мощност на всмукване на въздух:	3600 l/min
максимално понижено налягане:	210 mbar

Размери

SE 62

Дължина пригл.:	385 mm
Широчина пригл.:	377 mm
Височина пригл.:	506 mm

Обем на събирателния съд:	20 л
Дължина на смукателния маркуч:	2,5 м
Вътрешен диаметър на смукателния маркуч:	32 мм

SE 62 E

Дължина пригл.:	385 mm
Широчина пригл.:	377 mm
Височина пригл.:	485 mm
Обем на събирателния съд:	20 л
Дължина на смукателния маркуч:	3,5 m
Вътрешен диаметър на смукателния маркуч:	32 мм

Тегло

SE 62

В готовност за работа:	7,5 кг
------------------------	--------

SE 62 E

В готовност за работа:	8 кг
------------------------	------

Звукови характеристики

Ниво на акустичното налягане L_p по EN 60704-1 (на разстояние 1 м)

70,9 dB(A)

Коефициентът К- за нивото на акустичното налягане възлиза съгласно норматива RL 2006/42/EG = 2 децибела/dB(A)/.

REACH

Съкращението "REACH" обозначава регламента на ЕГ (Европ. общност) за регистриране, анализ и допустимост на химическите препарати.

За информации относно изпълнението на регламента "REACH" (ЕГ /Европ. общност) номер 1907/2006 виж интернет страница www.stihl.com/reach

Указания за ремонт

Потребителите на този уред имат право да извършват само тези дейности по поддръжката и обслужването на уреда, които са описани в настоящото ръководство за употреба. Всякакви други ремонти трябва да се извършват само от оторизирани специализирани търговци.

Фирмата STIHL препоръчва работите по поддръжката и ремонта на уреда да се възлагат за извършване само на оторизиран търговец-специалист на STIHL. За специализираните търговци на STIHL редовно се провеждат квалификационни курсове за обучение и им се предоставят на разположение най-новите технически информации по тези уреди.

При ремонт използвайте само такива резервни части, които са изрично одобрени от STIHL за монтаж на този уред – или технически идентични части. Да се използват само висококачествени резервни части. В противен случай съществува опасност от злополуки за работещите с машината или повреди на моторния уред.

Фирмата STIHL препоръчва да се използват само оригинални резервни части на STIHL.

Оригиналните резервни части на STIHL се познават по номера за резервни части на STIHL, по надписа **STIHL** и понякога по знака за резервни части на фирмата  (на малки части може да е поставен само последният знак).

Отстраняване (на отпадъци)

При отстраняване / изхвърляне на уреда да се спазват предписанията, специфични за съответната държава на пласмент.

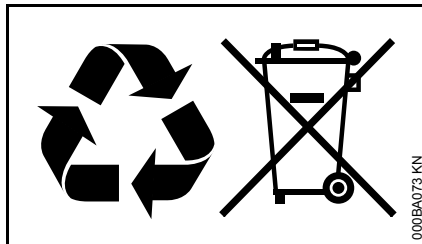

Изделията на STIHL да не се изхвърлят при битовите отпадъци. Изделието на STIHL, акумулаторът (батерията) му, принадлежностите му и опаковката му да се предадат за вторична употреба, незамърсяваща околната среда.

Актуална информация, отнасяща се до отстраняването на употребявани изделия, може да се получи от търговеца-специалист на STIHL.

Декларация на ЕС (EU) за съответствие

ANDREAS STIHL AG & Co. KG
Badstr. 115
D-71336 Waiblingen

Германия

заявява на лична самостоятелна отговорност, че

Вид машина:	Смукателен уред / прахосмукачка за мокро и сухо
Фабрична марка:	STIHL
Тип:	SE 62, SE 62 E
Серийна идентификация:	4784

отговаря на предписанията по прилагане на директивите 2011/65/EU, 2006/42/EG, 2014/30/EU и 2014/35/EU и е разработен и произведен съгласно валидните към датата на производство версии на следните стандарти /нормативи:

EN ISO 12100-1, EN ISO 12100-2, EN 60335-1, EN 60335-2-2, EN 55014-1, EN 55014-2, EN 61000-3-2, EN 61000-3-3

Съхранение на техническата документация:

ANDREAS STIHL AG & Co. KG
Produktzulassung

Годината на производство, страната на производство и машинният номер са посочени на апарата.

Waiblingen, 07.03.2017

ANDREAS STIHL AG & Co. KG

в качеството на заместник



Thomas Elsner

Ръководител управление на продукти
и услуги



Cuprins

Despre acest manual de utilizare	465
Instrucțiuni de siguranță și tehnica de lucru	465
Livrarea	470
Completarea utilajului	470
Racordarea electrică a utilajului	472
Pornirea utilajului	473
Operații	474
Deconectarea utilajului	475
După lucru	475
Golirea recipientului	476
Curățarea filtrului	477
Înlocuirea filtrului	477
Instrucțiuni de întreținere și îngrijire	478
Minimizarea uzurii și evitarea pagubelor	479
Înlăturarea defecțiunilor în funcționare	479
Componente principale	481
Date tehnice	482
Instrucțiuni pentru reparații	483
Colectarea deșeurilor	483
Declarație de conformitate EU	483

Stimată cumpărătoare, stimate cumpărător,

vă mulțumim că ați ales un produs de calitate al firmei STIHL.

Acest produs a fost obținut prin metode moderne de prelucrare, la care s-au adăugat măsuri sporite de asigurare a calității. Am depus toate eforturile pentru a ne asigura că acest aparat va corespunde cerințelor dumneavoastră și că îl puteți utiliza fără probleme.

Pentru informații cu privire la aparatul dumneavoastră, vă rugăm să vă adresați dealerului dvs. sau direct, societății noastre de distribuție.

Al dvs.



Dr. Nikolas Stihl

STIHL®

Acest manual de utilizare este protejat prin legea dreptului de autor. Ne rezervăm toate drepturile, în special dreptul de a multiplica, traduce și prelucra prin sisteme electronice.

Despre acest manual de utilizare

Simboluri

Toate simbolurile care se găsesc pe aparat, sunt descrise în acest manual de utilizare.

Simbolizarea paragrafelor



AVERTISMENT

Avertisment cu privire la pericolul de accident și rănire, precum și pericolul unor pagube materiale semnificative.



INDICAȚIE

Avertisment cu privire la avarierea utilajului sau componentelor individuale.

Dezvoltare tehnică

STIHL se preocupă în mod constant de îmbunătățirea tuturor mașinilor și utilajelor; prin urmare ne rezervăm dreptul de a efectua modificări în programul de livrare în ceea ce privește forma, tehnologia și echiparea.

Prin urmare nu pot fi ridicate pretenții cu privire la informațiile și figurile din acest manual de utilizare.

Instrucțiuni de siguranță și tehnica de lucru



La acest aparat sunt necesare măsuri speciale de siguranță. Racordul la curent electric poate fi sursa unor pericole majore.



Manualul de utilizare se va citi în întregime cu atenție înainte de punerea în funcțiune și se va păstra în siguranță pentru a fi utilizat ulterior. Nerespectarea instrucțiunilor de utilizare poate duce la grave accidente.

! AVERTISMENT

- Copii sau tineri nu trebuie să fie lăsați să lucreze cu utilajul. Supravegheați copiii, pentru a vă asigura că aceștia nu se joacă în preajma utilajului.
- Utilajul va fi înmânat sau împrumutat numai acelor persoane care au cunoștințe despre modelul respectiv și utilizarea lui – întotdeauna se va înmâna și manualul de utilizare.
- Înaintea executării oricărei lucrări la utilaj, de ex. curățare, întreținere, înlocuirea pieselor – **scoateți ștecherul de rețea!**

Se vor respecta normele de siguranță specifice țării respective, de ex. cele emise de asociațiile profesionale, casele de asigurări sociale, autoritățile însărcinate cu protecția muncii și altele.

În cazul neutilizării, utilajul se va depozita în așa fel încât să nu pună în pericol nici o persoană. Utilajul se va

asigura împotriva accesului neautorizat, ștecherul se scoate de la rețea.

Utilajul trebuie să fie folosit doar de către persoane instruite în privința utilizării și manevrării acestuia, sau de către cei ce fac dovada că pot exploata utilajul în condiții de siguranță.

Utilajul poate fi folosit de către persoane cu capacități fizice, senzoriale sau intelectuale limitate ori experiență și cunoștințe deficitare, în măsura în care aceștia sunt supravegheați și au fost instruiți în privința manipulării în condiții de siguranță a utilajului, astfel încât să fie conștienți de pericolele conexe.

Utilizatorul este responsabil pentru accidente sau pericolele apărute față de alte persoane sau de lucrurile aparținând acestora.

La prima întrebuintare a utilajului: Se solicită vânzătorului sau altui specialist informații cu privire la utilizarea în siguranță a aparatului.

Verificați cu atenție starea corespunzătoare a utilajului de fiecare dată înainte de a începe lucrul. Acordați atenție specială cablului de racord, ștecherului de rețea și dispozitivelor de siguranță.

Verificați cablul de racord la intervale de timp regulate dacă prezintă semne de deteriorare sau alterare. Nu puneți aparatul în funcțiune în cazul când cablul de racord nu se află în stare ireproșabilă – **pericol de electrocutare!**

Nu întrebuintați cablul de racord pentru a trage sau a transporta utilajul.

La priza utilajului racordați numai electrounelte – vezi "Racordarea electrică a utilajului" și "Comutarea pe pornit a utilajului".

Pentru curățarea utilajului nu întrebuintați curățătorul de înaltă presiune. Jetul puternic de apă poate avaria componentele utilajului.

Nu stropiți cu apă piesa de aspirație – **pericol de scurtcircuitare!**

Accesorii și piese de schimb

Se vor monta numai piesele sau accesoriile care sunt aprobate de STIHL și destinate acestui utilaj sau piese similare din punct de vedere tehnic. Pentru orice nelămurire adresați-vă unui serviciu de asistență tehnică. Se vor utiliza numai piese și accesorii de calitate. În caz contrar apare pericolul accidentării sau avarierii motoutilajului.

STIHL vă recomandă utilizarea pieselor de schimb și accesoriilor originale STIHL. Datorită caracteristicilor lor acestea sunt optime pentru produs și corespund cerințelor utilizatorului.

Asupra utilajului nu se va executa nici o modificare – în caz contrar ar putea fi periclitată siguranța. STIHL nu își poate asuma nici o răspundere pentru leziuni asupra persoanelor și daunele provocate bunurilor, cauzate de folosirea utilajelor atașabile neaprobate de STIHL.

Domenii de utilizare

Aspirarea materialelor uscate, neinflamabile (praf, murdărie, șpanuri de sticlă, șpanuri, nisip etc.) și lichidelor neinflamabile (apă murdară, sucuri vărsate ș.a.)



Nu aspirați nici materiale fierbinți (cenușă fierbinte, prafuri explozibile, mucuri de țigări nestinse etc.), nici lichide inflamabile (benzină, diluanți etc.), și nici lichide agresive (acizi, baze) – **pericol de incendiu și explozie!**

Aparatul nu este adecvat pentru aspirarea prafurilor ce pot dăuna sănătății.

Întrebuințarea utilajului în alte scopuri este interzisă și poate duce la accidente sau defecțiuni ale aparatului. Nu se execută modificări asupra utilajului – și în acest caz pot apărea accidente sau defecțiuni ale utilajului.

Transportarea utilajului

Pentru transportarea în condiții de siguranță în și pe vehicule fixați utilajul cu benzi împotriva alunecării și răsturnării.

Nu răsturnați utilajul, deoarece în recipient se găsește lichid.

Înainte transportului conectați toate sistemele de blocare la recipient.

Înainte utilizării

Se verifică utilajul

- Comutatorul de oprire trebuie să se poată comuta ușor pe 0
- Comutatorul trebuie să se găsească în poziția 0

Utilajul se utilizează numai când se găsește în stare sigură de funcționare – **pericol de accident!**

Utilajul va fi pus în funcțiune numai dacă toate componentele sunt intacte și montate fest.

Înainte de a aspira lichide sau materiale umede, scoateți săculețul de filtrare și

controlați funcționarea flotorului. Lucrați întotdeauna cu filtrul.

nu executați nicio modificare la dispozitivele de comandă și siguranță

Racordul electric

Minimizarea pericolului de curentare:

- tensiunea și frecvența utilajului (vezi eticheta modelului) trebuie să corespundă tensiunii și frecvenței de rețea
- verificați starea de deteriorare a cablului de racord, ștecherului de rețea și cablului prelungitor. Cablurile, cuplele și ștecherele avariate sau cablurile de racord necorespunzătoare nu se vor mai utiliza
- efectuarea racordului electric numai la o priză instalată corespunzător normelor

- utilizați numai cabluri prelungitoare care să corespundă normelor pentru aplicația respectivă.
- izolația cablului de racord și cablului prelungitor, ștecherului și cuplei trebuie să fie în stare ireproșabilă

Cablul de racord și cablul prelungitor se aranjează ordonat:

- respectați secțiunea minimă transversală a cablurilor – vezi "Racordarea electrică a utilajului"
- Cablul de racord se amplasează și se marchează în așa fel încât să nu fie avariat și nimeni să nu se afle în pericol – **pericol de împiedicare!**
- Întrebuințarea prelungitoarelor necorespunzătoare de cablu poate fi periculoasă. Utilizați numai prelungitoare acceptate pentru utilizare exterioară și care sunt simbolizate corespunzător, precum și care au o secțiune transversală suficientă

- ștecherul și cupla prelungitorului trebuie să fie protejate împotriva apei și ordonate în așa fel încât să nu poată intra în contact cu apa – ștecherul și cupla prelungitorului nu trebuie să se afle în apă
- nu lăsați să fie secționate în zona muchiilor, obiectelor ascuțite sau tăioase
- nu lăsați să fie strivite prin crăpăturile ușii sau șpalturile ferestrelor
- la cablurile împletite – scoateți ștecherul de rețea și desfășurați cablurile
- de fiecare dată desfășurați complet tamburul de cablu pentru a evita pericolul de incendiu prin supraîncălzire.

În timpul lucrului



La avarierea cablului de racord scoateți imediat ștecherul de rețea – **pericol mortal de electrocutare!**

Nu deteriorați cablul de racord călcând peste el, nu-l striviți, rupeți etc.

Ștecherul de rețea se apucă și nu se scoate din priză prin tragerea cablului de racord.

Apucați numai cu mâinile uscate ștecherul, cablul de racord și prelungitorul, precum și îmbinările electrice.

Nu stropiți cu apă electrouzilajele – **pericol de scurtcircuitare!**

În cazul unui pericol iminent, respectiv în caz de urgență – poziționați comutatorul pe 0.

Utilajul nu se lasă să funcționeze nesupravegheat.

Nu expuneți utilajul în ploaie.

Utilajul se va opera numai din poziție verticală. Nu acoperiți utilajul, atenție la ventilarea suficientă a motorului.

Aspirarea se va efectua numai cu filtre intacte.

La apariția spumei sau revărsarea lichidului, întrerupeți imediat lucrul, scoateți ștecherul și goliți recipientul.

În cazul în care utilajul a fost supus unei solicitări necorespunzătoare (de ex. prin lovire sau prăbușire), înainte de a fi folosit în continuare neapărat se va verifica starea sigură de funcționare – vezi și capitolul "Înainte de utilizare". Verificați și funcționalitatea dispozitivelor de siguranță. Dacă utilajul nu garantează funcționarea în condiții de siguranță, se va înceta imediat utilizarea acestuia. În caz de nesiguranță se va apela la serviciul de asistență tehnică. Înainte de a părăsi utilajul: opriți utilajul – scoateți ștecherul de rețea.

După lucru

scoateți ștecherul de rețea din priză

Ștecherul de rețea se apucă și nu se scoate din priză prin tragerea cablului de racord.

Utilajul se curăță de praf și murdărie – nu se întrebuințează degresanți.

Întreținere și reparații

AVERTISMENT



Înainte oricărei operațiuni asupra utilajului: scoateți ștecherul de rețea din priză.

- Utilizați numai piese de schimb de înaltă calitate. În caz contrar apare pericolul accidentării sau avarierii motoutilajului. Pentru orice nelămurire adresați-vă unui serviciu de asistență tehnică.
- Lucrări la utilaj (de ex. înlocuirile de cablu de racord deteriorat) trebuie să fie efectuate numai de către distribuitori autorizați din punct de vedere profesional sau de către electricieni calificați în specialitate, astfel încât pericolele să poată fi evitate.

Piese din plastic se curăță cu o bucată de pânză. Unelte de curățare ascuțite pot deteriora materialul plastic.

Dacă este necesar curățați fantele de pătrundere a aerului rece din carcasa motorului.

Executați întreținerea utilajului la intervale regulate. Se vor efectua numai lucrările de întreținere și reparații descrise în manualul de utilizare. Toate celelalte lucrări vor fi executate de către serviciul de asistență tehnică.

STIHL recomandă utilizarea pieselor de schimb originale STIHL. Datorită caracteristicilor lor acestea sunt optime pentru utilaj și corespund cerințelor utilizatorului.

Pentru executarea lucrărilor de întreținere și reparații, STIHL vă recomandă să vă adresați serviciului de asistență tehnică STIHL. Serviciile de asistență tehnică STIHL sunt instruite la intervale periodice de timp și vă pot pune la dispoziție documentația tehnică necesară.

Livrarea

SE 62

- 1x furtun aspirator 2,5 m
- 1x mâner tubular
- 2x țeavă de aspirație fișabilă

SE 62 E

- 1x furtun aspirator 3,5 m
- 1x mâner tubular
- 1x țeavă de aspirație telescopică

Repere de accesoriu în recipient

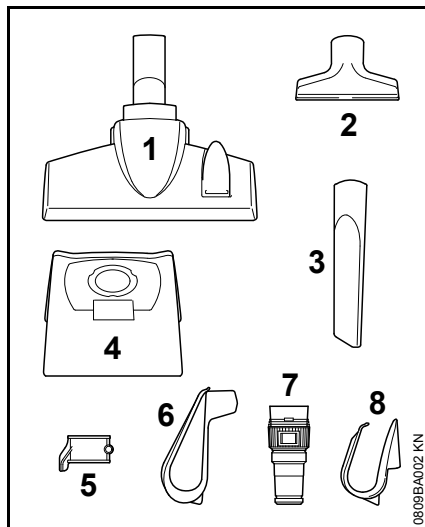

- 1x duze entru podea combinate (1)
- 1x duză universală (2)
- 1x duză pentru rosturi (3)
- 1x săculeț de filtru (4)

1x suport țeavă de aspirație (5)
suplimentar numai pentru SE 62

1x suport pentru conducta de
racordare (6)

suplimentar numai pentru SE 62 E

1x adaptor pentru electroulajele (7)

1x suport pentru conducta de
racordare (8)

Completarea utilajului

Înainte de prima punere în funcțiune se vor monta următoarele piese accesorii.

! AVERTISMENT

Mai întâi introduceți ștecherul în priză, doar când utilajul este complet montat.

Deschideți și închideți recipientul

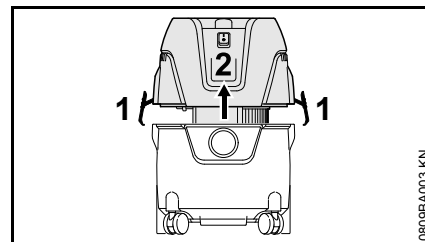

Deschidere

- desfaceți clapetele (1)
- scoateți partea superioară (2) a aspiratorului înspre sus
- înlăturați accesoriile și introduceți săculețul de filtru – vezi "Introducerea săculețului de filtru"

Închidere

- poziționați partea superioară de aspirare (2) și închideți clapetele (1) – atenție la poziția corectă a clapetelor

Introducerea săculețului de filtru

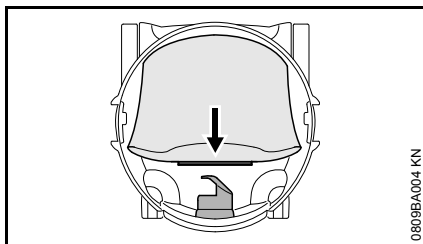

- aplicați mufa săculețului de filtru până la refuz pe ștuțurile de aspirație

montați furtunul de aspirație și mânerul tubular

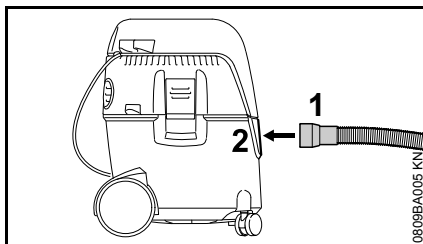

- introduceți mufa (1) tubului de aspirație în ștuțurile de aspirație (2)

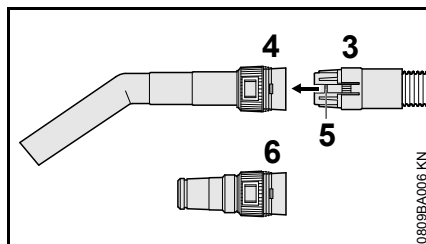

- culisați cupla (3) a furtunului aspiratorului în locașul (4) mânerului tubular – sistemul de blocare (5) trebuie să se înclichezeze

La utilizarea adaptorului pentru electroulaj (inclus în programul de livrare SE 62 E):

- culisați cupla (3) a furtunului aspiratorului în locașul (6) adaptorului pentru electroulaj – sistemul de blocare (5) trebuie să se înclichezeze

Suport pentru cablul de racord

SE 62

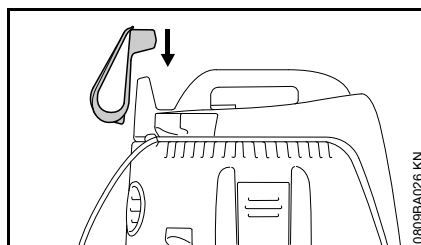

- Introduceți suportul pentru conducta de racordare prin locaș

SE 62 E

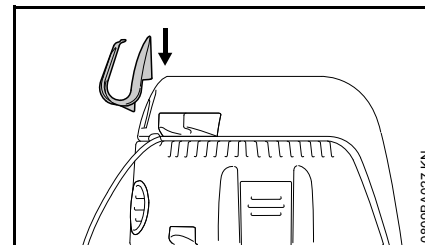

- Fixați suportul pentru cablul de racordare pe eclisa din dreapta de pe partea superioară a aspiratorului

Tub de aspirație

SE 62

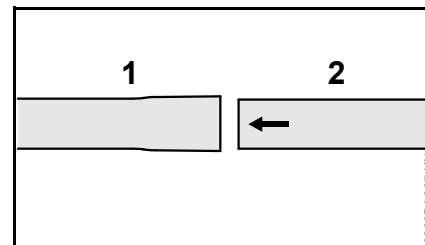

- Îmbinați tuburile de aspirație (1) și (2)

SE 62 E

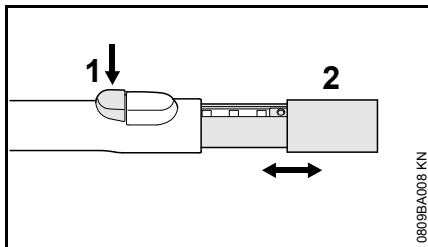

- apăsați pe butonul (1)
- scoateți sau introduceți tubul de aspirație (2)

montați suportul tubului de aspirație

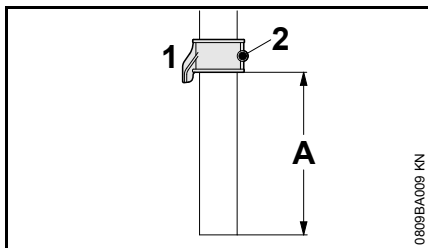

- culisați suportul tubului de aspirație (1) peste tubul de aspirație (distanța A cca. 8 cm / 3,150 țoli) și fixați-l cu șurubul (2)

Fixarea accesoriilor

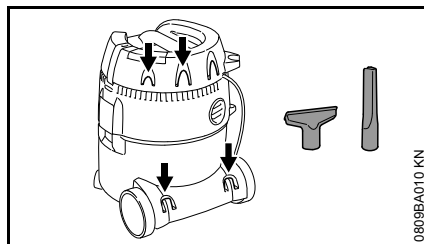

fixați accesoriile pe suporturile special prevăzute – ca în figură.

Racordarea electrică a utilajului

Tensiunea și frecvența utilajului (vezi eticheta modelului) trebuie să corespundă tensiunii și frecvenței racordului de rețea.

Siguranța minimală a racordului de rețea va fi prezentată corespunzător informațiilor din Datele Tehnice – vezi "Date Tehnice".

Utilajul trebuie racordat la rețeaua de alimentare printr-un întrerupător cu protecție împotriva curenților paraziți, care să întrerupă curentul în cazul când curentul diferențial depășește 30 mA.

Racordul de rețea trebuie să corespundă IEC 60364 precum și normelor emise de autoritățile locale.

Cablul prelungitor

Cablul prelungitor trebuie să satisfacă din proiectare cel puțin aceleași proprietăți de tip constructiv ca și cablul de racord al utilajului. Respectați identificarea tipului constructiv (denumirea tipului) la cablul de racord.

Conductorii din cablu trebuie să aibă secțiunea minimă indicată în funcție de tensiunea de rețea și lungimea cablului.

Lungimea cablului Secțiunea minimă**220 V – 240 V:**

până la 20 m 1,5 mm²

20 m până la 50 m 2,5 mm²

100 V – 127 V:

până la 10 m AWG 14 / 2,0 mm²

10 m până la 30 m AWG 12 / 3,5 mm²

Racord la priza de rețea

Înainte de racordării la sursa de alimentare verificați dacă aparatul este deconectat – vezi "Deconectarea aparatului"

- Ștecherul utilajului sau ștecherul prelungitorului se va introduce în priza instalată în conformitate cu normele în vigoare.

Pornirea utilajului

SE 62

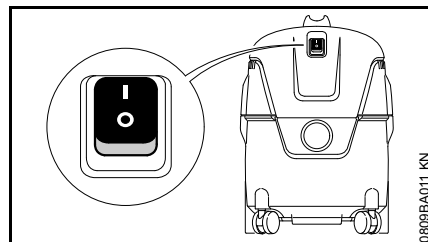

Pozițiile comutatorului:



aspirator comutat pe pornit



Aspirator comutat pe oprit

- Pentru comutarea pe pornit aduceți comutatorul utilajului în poziția I

SE 62 E

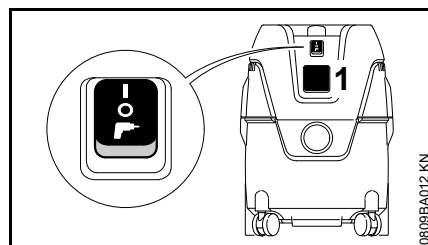

Electrouneltele pot fi racordate la priza utilajului (1). Respectați puterea de conectare a prizei utilajului – vezi "Date tehnice".

- Comutați pe oprit aspiratorul și electrounelta ce urmează a fi montată, înainte de racordarea electrouneltei la priza utilajului (1)

La electrouneltele cu reglare electronică a turației se adaptează puterea consumată a aspiratorului.

Pozițiile comutatorului



Aspirator comutat pe pornit – priza utilajului nu poate fi folosită



Aspirator comutat pe oprit



Aspirator gata de lucru – electrounelta ce urmează a fi racordată la priza utilajului pornește și oprește aspiratorul prin sistemul de cuplare automată

- Pentru conectare poziționați comutatorul la poziția corespunzătoare

Operații

- În funcție de utilizarea aspiratorului – alegeți și aplicați accesoriul pe tubul de aspirație, mânerul tubular sau furtunul aspiratorului (numai adaptor pentru electrouilaj)

Duză pentru podea combinată

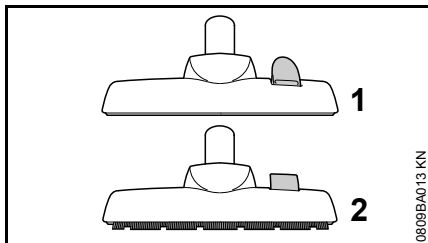

- Poziție pentru aspirarea mochetelor (1)
- Poziție pentru aspirarea podelelor netede (2)

Duză universală

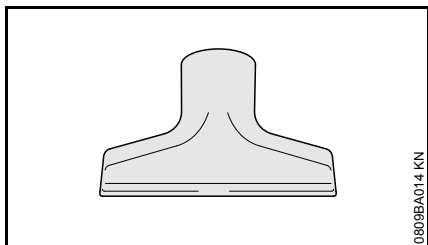

Pentru curățarea obiectelor de mobilă tapsiate sau incintelor autovehiculelor.

Duză pentru rosturi

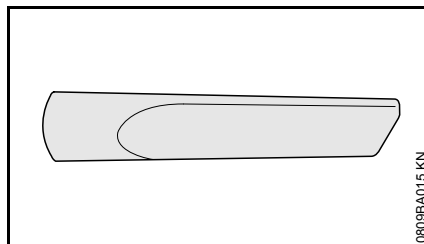

Pentru curățarea impurităților aflate la adâncime, spre exemplu în colțuri sau rosturi.

Adaptor pentru electrouilaj (inclus în programul de livrare SE 62 E)

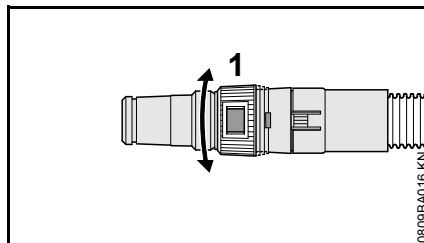

Pentru racordarea electrouilajelor cu dispozitiv de aspirare:

- radordați adaptorul pentru electoutilaj la furtunul aspiratorului în loc să-l racordați la mânerul tubular
- ajustați la operațiunea de realizat, respectiv la electrouilaj puterea de aspirație cu ajutorul inelului de ajustare (1)

Aspirarea materialelor uscate

! AVERTISMENT

Materialele inflamabile nu se vor aspira.

Săculețul de filtrare trebuie să fie introdus în recipient înainte de a aspira materia uscată. Astfel praful aspirat poate fi îndepărtat mai ușor. Este posibilă și aspirarea uscată fără săculețul de filtrare.

! INDICAȚIE

Nu aspirați fără filtru sau cu filtrul deteriorat.

Aspirarea lichidelor

! AVERTISMENT

Nu se vor aspira lichide inflamabile.

Înainte de a aspira lichidele scoateți săculețul de filtrare și verificați funcționarea flotorului. Flotorul întrerupe curentul de aer atunci când recipientul este plin. Dacă aspiratorul se utilizează exclusiv pentru aspirarea lichidelor, filtrul se va înlocui cu un element special (accesoriu special).

După aspirarea lichidelor filtrul se umezește. Un filtru umed se poate deteriora mai repede atunci când se aspiră materie uscată. Din acest motiv înainte de aspirarea prafului filtrul trebuie uscat sau va fi înlocuit cu un nou filtru.

Funcționarea în regim de aspirație

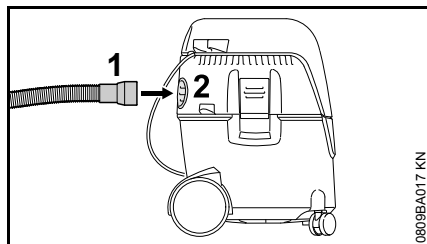

În locurile greu accesibile și în general înlocurile în care aspirarea nu este posibilă sau rezonabilă.

- scoateți furtunul de aspirație de pe șturțile de aspirație
- introduceți furtunul aspiratorului (1) în deschiderea de evacuare a aerului (2)

Reglarea forței de aspirare

La nevoie, puterea de aspirație poate fi reglată cu ajutorul inelului de ajustare pentru ca să nu fie ridicate covoarele ușoare și alte obiecte similare de pe podea:

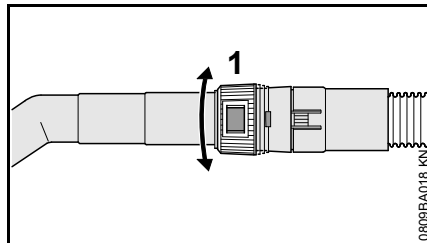

- rotiți inelul de ajustare (1) și ajustați puterea de aspirație la operațiunea de curățare ce urmează a fi realizată

SE 62, SE 62 E

Deconectarea utilajului

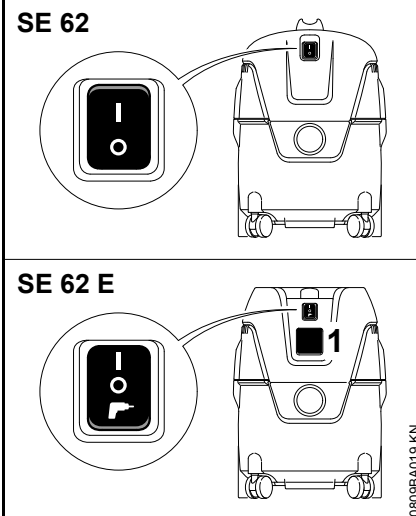

- aduceți comutatorul utilajului în poziția O.
- scoateți ștecherul de rețea din priză

După lucru

- goliți recipientul, curățați aspiratorul după aspirarea lichidelor:
- așezați separat partea superioară a aspiratorului pentru ca filtrul să se poată usca

SE 62

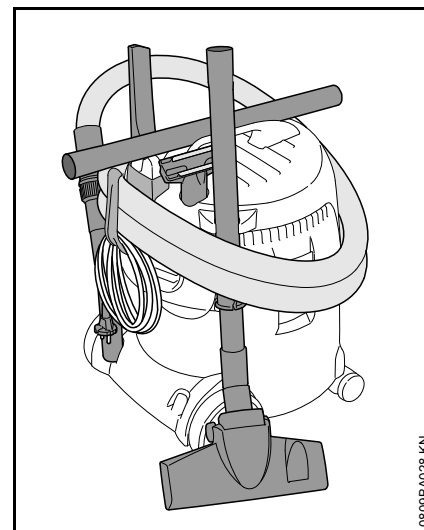

- înfășurați cablul de racord și așezați-l în suport
- fixați tubul de aspirare, furtunul aspiratorului și accesoriile în suporturile special prevăzute
- Depozitați aspiratorul într-un spațiu uscat și asigurați-l împotriva utilizării neautorizate

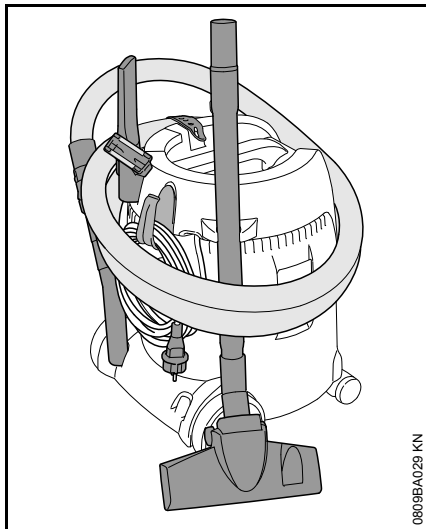

- Înfășurați cablul de racordare și fixați-l cu ajutorul benzii de cauciuc
- fixați tubul de aspirare, furtunul aspiratorului și accesoriile în suporturile special prevăzute
- Depozitați aspiratorul într-un spațiu uscat și asigurați-l împotriva utilizării neautorizate

Golirea recipientului

- opriți aspiratorul
- scoateți ștecherul de rețea din priză
- deschideți recipientul – vezi "Gerät komplettieren"

La aspirarea uscată fără săculeț de filtrare și la aspirarea lichidelor

- scoateți furtunul de aspirație de pe ștuțurile de aspirație
- goliți recipientul și colectați conținutul conform dispozițiilor în vigoare

La aspirarea uscată cu săculeț de filtrare

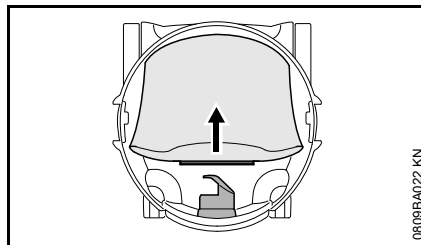

- extrageți mufa săculețului de filtrare de pe ștuțul de aspirație și închideți-o cu cursorul
- scoateți cu atenție săculețul de filtrare din recipient și aruncați-l conform dispozițiilor în vigoare
- introduceți noul săculeț de filtrare (instrucțiunile sunt aplicate pe săculeț)
- introduceți mufa săculețului pe ștuțul de aspirație până la limită

Închiderea recipientului

- curățați marginea recipientului
- Aplicați partea superioară a aspiratorului – vezi "Completarea utilajului"
- Înainte de a monta furtunul de aspirație: curățați mufa ștuțului de aspirație și ștuțul de aspirație

Curățarea filtrului

- se închide cursorul de la mânerul tubular
- porniți aspiratorul

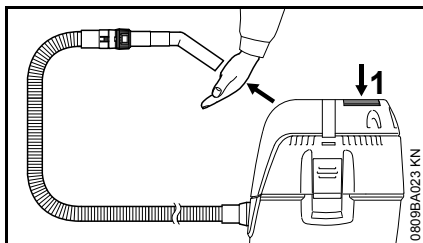

- Apăsați ferm deschiderea mânerului tubular contra suprafeței netede sau blocați-o cu mâna
- apăsați pe butonul (1) de 3 ori pentru curățarea filtrului

Astfel filtrul se va curăța de praful depus.

Înlocuirea filtrului

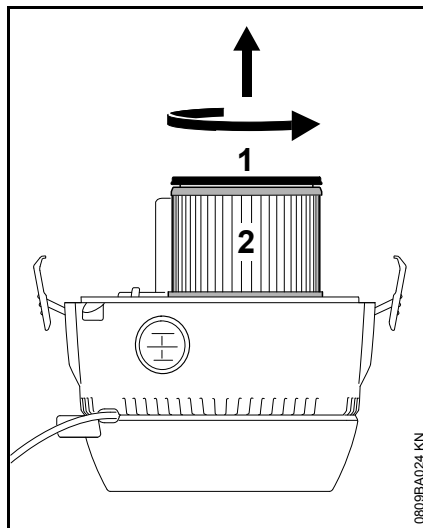

- scoateți ștecherul de rețea din priză
- demontați partea superioară a aspiratorului și rotiți-o
- rotiți capacul (1) în direcția săgeții și demontați-l
- extrageți elementul de filtrare (2) și dezafecțați-l în conformitate cu legislația în vigoare
- verificați funcționarea flotorului: La întoarcerea piesei superioare a aspiratorului flotorul trebuie să se deplaseze astfel încât să devină ușor accesibil
- Noul filtru se montează în succesiune inversă
- se atașează piesa superioară

INDICAȚIE

Nu aspirați fără filtru sau cu filtrul deteriorat.

Instrucțiuni de întreținere și îngrijire

Datele se referă la condiții de lucru normale. În cazul unor condiții grele de lucru (căderi masive de praf etc.) și timpi zilnici de lucru mai îndelungați, intervalele date se reduc corespunzător.		Înainte de utilizare	după utilizare, respectiv zilnic	săptămânal	lunar	la avarie	la deteriorare	dacă este necesar
Utilaj complet	Control vizual (stare)	X						
	Curățare		X					
Montarea se efectuează în ordine inversă.	Verificare	X						
	Înlocuire prin Serviciul de asistență tehnică ¹⁾						X	
Comutator	Verificare funcțională	X						
	Înlocuire prin Serviciul de asistență tehnică ¹⁾					X	X	
Fanta din carter pentru aer de răcire	Curățare							X
Săculețul de filtrare	Înlocuire							X
Filtrul	Curățare							X
	Înlocuire						X	
Recipient	Golire		X					
Șuruburi și piulițe accesibile	Strângere ulterioară							X
Autocolant de siguranță	Înlocuire						X	

¹⁾ STIHL vă recomandă serviciul de asistență tehnică STIHL.

Minimizarea uzurii și evitarea pagubelor

Respectarea datelor acestui manual de utilizare duce la evitarea uzurii considerabile și avarierii aparatului.

Exploatarea, întreținerea și depozitarea utilajului trebuie să se facă așa cum este descris în acest manual.

Utilizatorul este responsabil pentru toate pagubele apărute ca urmare a nerespectării instrucțiunilor de siguranță, utilizare și întreținere. Acest lucru este valabil în special pentru:

- modificări ale produsului care nu sunt aprobate de către STIHL
- utilizarea uneltelor și accesoriilor care nu sunt aprobate, corespunzătoare sau sunt calitativ inferioare
- utilizarea necorespunzătoare a utilajului
- utilizarea utilajului la evenimente sportive sau concursuri
- pagube provocate de continuarea utilizării utilajului cu piese defecte

Lucrări de întreținere

Toate lucrările prezentate în capitolul „Instrucțiuni de întreținere și îngrijire” trebuie executate la intervale regulate. Atunci când aceste lucrări nu pot fi executate de către utilizator, se va solicita un serviciu de asistență tehnică.

Pentru executarea lucrărilor de întreținere și reparații, STIHL vă recomandă să vă adresați serviciului de asistență tehnică STIHL. Serviciile de

asistență tehnică STIHL sunt instruite la intervale regulate de timp și au la dispoziție documentația tehnică necesară.

În cazul omiterii acestor lucrări sau executării necorespunzătoare, pot apărea pagube pentru care este răspunzător utilizatorul. Printre acestea se numără:

- pagube ale electromotorului ca urmare a întreținerii neexecutate la timp sau executate insuficient (de ex. curățare insuficientă a admisiei aerului de răcire)
- pagube cauzate de conectarea electrică incorectă (tensiune, cabluri dimensionate insuficient)
- coroziune și alte avarieri ca urmare a depozitării necorespunzătoare
- pagube ale utilajului cauzate de utilizarea unor piese de schimb calitativ inferioare

Piese supuse uzurii

Unele componente ale motoutilajului sunt supuse unei uzuri normale, chiar dacă utilizarea lor s-a făcut în conformitate cu instrucțiunile iar în funcție de tipul și durata utilizării, acestea trebuie înlocuite la timp. Printre acestea se numără:

- filtrul, săculețul de filtrare

Înlăturarea defecțiunilor în funcționare

Avarie: Motorul nu pornește

Cauza	Remediere
Siguranța de rețea deconectată	Verificați, respectiv conectați siguranța de rețea

Avarie: Motorul nu pornește în regim automat

Cauza	Remediere
Electrounealta defectă sau montată incorect	Verificați funcționarea electrouneltei, respectiv montați ștecherul corect

Avarie: Puterea de aspirare redusă

Cauza	Remediere
Săculețul de filtrare plin	vezi "Golirea recipientului"
Furtunul de aspirare / duza înfundate	Curățați furtunul de aspirare / duza
Filtrul murdar	Vezi "Curățarea filtrului", respectiv "Înlocuirea filtrului"
Garnitura dintre partea superioară a aspiratorului și recipient murdară sau defectă	Curățați, respectiv înlocuiți garnitura

română

**Avarie: fără putere de aspirare la
aspirarea lichidelor**

Cauza	Remediere
Recipient plic (floto- rul închide orificiul de aspirare)	vezi "Golirea recipientului"

Componente principale

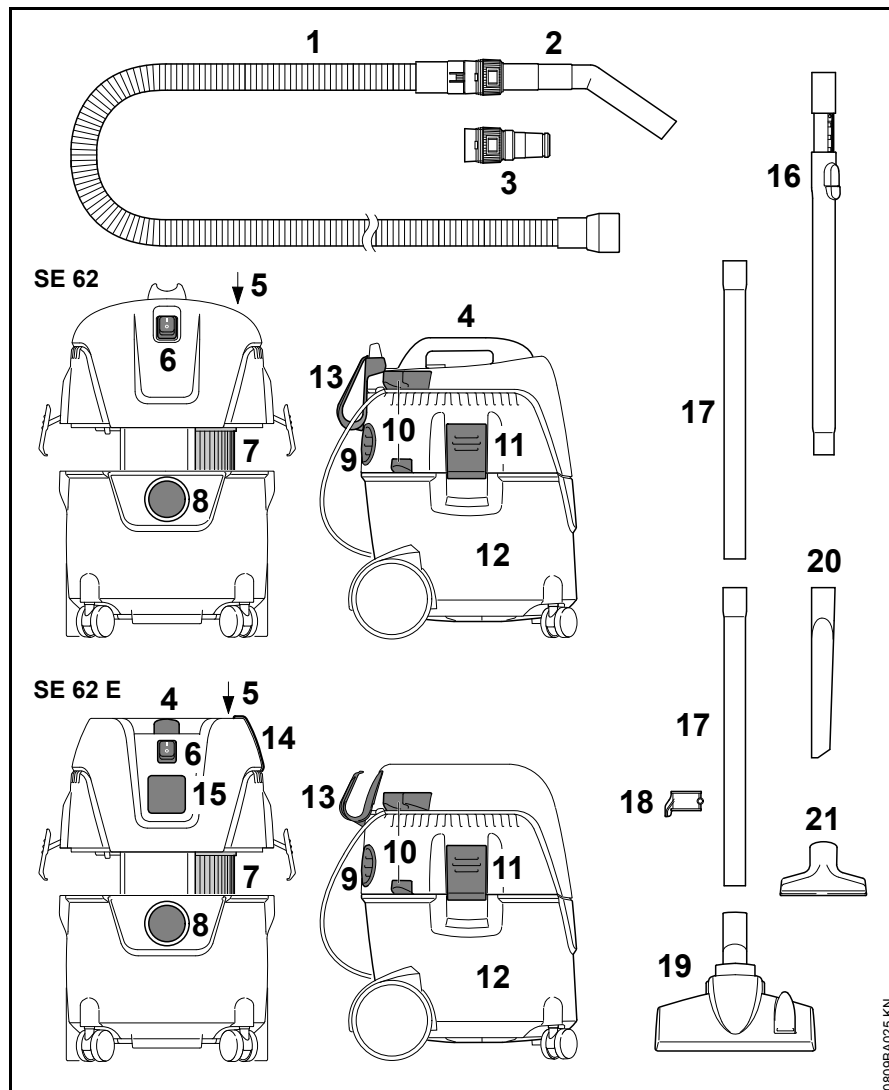

- 1 Furtun de aspirație
- 2 Mâner tubular
- 3 Adaptor pentru electrouilaj¹⁾
- 4 Mâner
- 5 Buton pentru curățarea filtrului
- 6 Comutator
- 7 Filtru
- 8 Racordare furtun de aspirație în regim de aspirație
- 9 Deschidere evacuare aer și racordare furtun de aspirație în regim de suflare
- 10 Suporturi pentru tub de aspirație
- 11 Clapete
- 12 Recipient
- 13 Suport pentru cablul de racord
- 14 Bandă de cauciuc – suport pentru furtunul aspiratorului¹⁾
- 15 Priza utilajului¹⁾
- 16 Țeavă de aspirație telescopică¹⁾
- 17 Țevi de aspirație
- 18 Suportul tubului de aspirație
- 19 Duză pentru podea combinată
- 20 Duză pentru rosturi
- 21 Duză universală

¹⁾ inclusă în programul de livrare SE 62 E

Date tehnice

Motorul

Tensiunea nominală:	220 - 240 V
Frecvența:	50 Hz
Puterea consumată max:	1400 W
Puterea consumată conform EN 60335-2-2:	1000 W
Puterea de racordare a prizei utilajului SE 62 E:	2000 W
Siguranță de rețea:	16 A 10 A ¹⁾
Clasa de protecție SE 62:	II 
Clasa de protecție SE 62 E:	I
Tip de protecție:	IP X4
¹⁾ numai CH, AR	

Date despre putere

Puterea max. de aspirare a aerului:	3600 l/min
valoarea max. de joasă presiune:	210 mbar

Dimensiuni

SE 62

Lungime cca.:	385 mm
Lățime cca.:	377 mm
Înălțime cca.:	506 mm

Volumele recipientului:	20 l
Lungimea furtunului de aspirație:	2,5 m
Diametrul interior al furtunului de aspirație:	32 mm

SE 62 E

Lungime cca.:	385 mm
Lățime cca.:	377 mm
Înălțime cca.:	485 mm
Volumele recipientului:	20 l
Lungimea furtunului de aspirație:	3,5 m
Diametrul interior al furtunului de aspirație:	32 mm

Greutate

SE 62

Pregătit de funcționare:	7,5 kg
--------------------------	--------

SE 62 E

Pregătit de funcționare:	8 kg
--------------------------	------

Valorile sunetelor

Nivelul presiunii sonore L_p conform EN 607041(la 1 m distanță)

70,9 dB(A)

Pentru nivelul de presiune acustică, K - este valoarea conform RL 2006/42/CE = 2 dB(A).

REACH

REACH reprezintă un normativ CE pentru înregistrarea, evaluarea și aprobarea substanțelor chimice.

Informații cu privire la îndeplinirea normativului REACH (CE) Nr. 1907/2006, vezi www.stihl.com/reach

Instrucțiuni pentru reparații

Utilizatorii acestui aparat vor executa numai lucrările de întreținere și îngrijire descrise în acest manual de utilizare. Celelalte tipuri de reparații vor fi executate de serviciile de asistență tehnică.

Pentru executarea lucrărilor de întreținere și reparații, STIHL vă recomandă să vă adresați serviciului de asistență tehnică STIHL. Serviciile de asistență tehnică STIHL sunt instruite la intervale periodice de timp și vă pot pune la dispoziție documentația tehnică necesară.

La reparații se vor utiliza numai piesele de schimb aprobate de STIHL și destinate acestui motoutilaj sau piese similare din punct de vedere tehnic. Utilizați numai piese de schimb de înaltă calitate. În caz contrar apare pericolul accidentării sau avarierii motoutilajului.

STIHL vă recomandă utilizarea pieselor de schimb originale STIHL.

Piesele de schimb originale STIHL se recunosc după seria piesei de schimb STIHL, după textul **STIHL** și dacă e cazul, după simbolul piesei de schimb STIHL  (pe piesele mici se poate găsi doar simbolul respectiv).

Colectarea deșeurilor

Se vor respecta reglementările privind depozitarea deșeurilor specifice fiecărei țări.

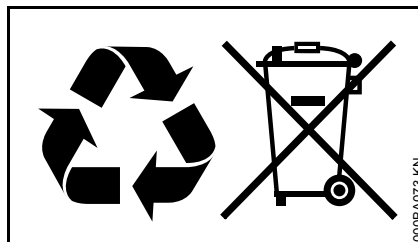

Produsele STIHL nu se aruncă la gunoierul menajer. Produsele STIHL, acumulatorul, accesoriile și ambalajul se vor recicla conform normelor de protecție a mediului.

Serviciile de asistență tehnică STIHL vă stau la dispoziție cu informații actualizate cu privire la reglementările de depozitare a deșeurilor.

Declarație de conformitate EU

ANDREAS STIHL AG & Co. KG
Badstr. 115
D-71336 Waiblingen

Germania

declară cu toată responsabilitatea următoarele:

Model constructiv: Aspirator umed/uscat
Marca de fabricație: STIHL
Tip: SE 62, SE 62 E
Identificator de serie: 4784

este conformă cu cerințele Directivelor relevante 2011/65/UE, 2006/42/CE, 2014/30/CE (până la 19.04.2016), 2014/35/UE (de la 20.04.2016) și 2000/14/CE și a fost creat și produs în conformitate cu versiunile diverselor standarde aplicabile la respectivele date de producție:

EN ISO 12100-1, EN ISO 12100-2,
EN 60335-1, EN 60335-2-2,
EN 55014-1, EN 55014-2,
EN 61000-3-2, EN 61000-3-3

Păstrarea documentelor tehnice:

ANDREAS STIHL AG & Co. KG
Produktzulassung

Anul de producție, țara producătoare și numărul de utilaj sunt specificate pe aparat.

română

Waiblingen, 07.03.2017

ANDREAS STIHL AG & Co. KG

reprezentat de

A handwritten signature in black ink, reading "Thomas Elsner". The signature is written in a cursive style with a large, prominent initial 'T'.

Thomas Elsner

Şef Gestionare Produse şi Servicii

The CE mark, consisting of the letters 'C' and 'E' in a stylized, bold font.

Sadržaj

Uz ovo uputstvo za upotrebu	486
Sigurnosne napomene i radna tehnika	486
Obim isporuke	491
Kompletiranje uređaja	491
Električno priključivanje uređaja	493
Uključivanje uređaja	494
Rad	494
Isključivanje uređaja	496
Posle rada	496
ispraznite rezervoar	497
Čišćenje filterskog elementa	497
Zamena filterskog elementa	498
Napomene za održavanje i negu	499
Svesti habanje na minimum i izbeći oštećenja	500
Otklanjanje smetnji u radu	500
Važni sastavni delovi	502
Tehnički podaci	503
Napomene za popravke	503
Uklanjanje	504
EU izjava o usaglašenosti	504

Poštovani korisniče,

hvala Vam što ste se odlučili za kvalitetni proizvod firme STIHL.

Ovaj proizvod je izrađen savremenim tehnološkim postupkom, uz primenu opsežnih mera za obezbeđivanje kvaliteta. Mi se trudimo da učinimo sve da bi ste bili zadovoljni ovim uređajem i da bi ste se njime služili bez problema.

Ukoliko imate pitanja u vezi Vašeg uređaja, molimo Vas da se obratite Vašem prodavcu ili direktno našem distributeru.

Vaš



Dr. Nikolas Stihl

STIHL®

SE 62, SE 62 E

Uz ovo uputstvo za upotrebu

Slikovni simboli

Svi slikovni simboli, koji su prikazani na uređaju, objašnjeni su u ovom uputstvu za upotrebu.

Označavanje odsečaka teksta

UPOZORENJE

Upozorenje na opasnost od nezgoda i povreda za osobe kao i na teške materijalne štete.

UPUTSTVO

Upozorenje na oštećenje uređaja ili pojedinačnih delova.

Tehničko usavršavanje

STIHL stalno radi na usavršavanju svih mašina i uređaja; Stoga zadržavamo pravo na izmene obima isporuke u formi, tehnici i opremanju.

Iz podataka i slika ovog uputstva za upotrebu se stoga ne mogu izvesti nikakvi zahtevi.

Sigurnosne napomene i radna tehnika



Pri radu s ovim uređajem neophodne su posebne sigurnosne mere. Priključak za struju predstavlja poseban izvor opasnosti.



Pre prvog puštanja u rad, pažljivo pročitajte celo uputstvo za upotrebu i čuvajte ga na sigurnom mestu za kasniju upotrebu. Nepridržavanje uputstava za upotrebu može biti opasno po život.

UPOZORENJE

- deca i omladina ne sme da radi s uređajem. Pazite na decu, da se ne bi igrala s uređajem.
- uređaj možete dati ili pozajmiti samo osobama koje su upućene u ovaj model i njegovu upotrebu – uvek im dajte i uputstvo za upotrebu
- pre svih radova na uređaju, na primer, čišćenja, održavanja, zamene delova – **izvucite mrežni utikač!**

Obavezno se pridržavajte sigurnosnih propisa za dotičnu zemlju, na primer, od strukovnih udruženja, socijalnih kasa, ustanova za zaštitu na radu i drugih.

Uređaj koji se ne koristi treba biti odložen tako da niko ne bude ugrožen. Osigurajte uređaj od neovlašćenog pristupa, izvucite mrežni utikač.

Uređaj smeju da koriste samo osobe koje su upućene u njegovu korišćenje i

rukovanje, ili mogu da pruže dokaz da bezbedno rukuju uređajem.

Osobe sa ograničenim fizičkim, perceptivnim ili mentalnim sposobnostima, ili sa nedovoljnim iskustvom i znanjem smeju da koriste uređaj samo pod nadzorom i nakon upućivanja u bezbedan rad s uređajem, tako da razumeju opasnosti koje su povezane s time.

Korisnik je odgovoran za nezgode i opasnosti koje nastaju po druge osobe ili njihovu svojinu.

Ko prvi put radi s uređajem: Neka mu prodavac ili neko drugo stručno lice objasni kako se njime sigurno rukuje.

Proverite propisno stanje uređaja pre početka svakog rada. Posebno obratite pažnju na priključni kabl, mrežni utikač i sigurnosne mehanizme.

Redovno kontrolišite priključni kabl i pojavu znakova oštećenja ili starenja. Uređaj ne puštajte u pogon ako priključni kabl nije u

besprekornom stanju – **opasnost po život od strujnog udara!**

Priključni kabl se ne sme koristiti za pomeranje ili transportovanje uređaja.

Na utičnicu uređaja priključujte samo električne alate – pogledajte "Električno priključenje uređaja" i "Uključivanje uređaja".

Nemojte koristiti čistače visokim pritiskom za čišćenje uređaja. Vodeni mlaz pod pritiskom može da ošteti delove uređaja.

Nikada ne prskajte vodom gornji deo usisivača – **opasnost od kratkog spoja!**

Pribor i rezervni delovi

Dograđujte samo delove i pribor koji su dopušteni za ovaj uređaj od strane firme STIHL, ili delove sa istim tehničkim karakteristikama. Kod pitanja o tome obratite se specijalizovanom prodavcu. Koristite samo delove i pribor visokog kvaliteta. U suprotnom može nastati opasnost od nezgoda ili oštećenja na uređaju.

STIHL preporučuje upotrebu originalnih delova i pribora STIHL. Njihove osobine su optimalno prilagođene uređaju i zahtevima korisnika.

Nemojte vršiti nikakve promene na uređaju – time može biti ugrožena bezbednost. Za lične i materijalne štete koje nastaju pri upotrebi dogradnih uređaja koji nisu dozvoljeni, firma STIHL isključuje svaku odgovornost.

Oblasti primene

Usisavanje suvih, nezapaljivih materijala (prašina, prljavština, krhotine od stakla, strugotine, pesak, itd.) i nezapaljivih tečnosti (prljava voda, prosuti sokovi i sl.)



Ne usisavajte vrele materijale (vreli pepeo, zapaljive eksplozivne prašine, užarene otpuške itd.), niti zapaljive tečnosti (benzin, razređivač itd.), kao ni agresivne tečnosti (kiseline, baze) – **opasnost od požara odn. eksplozije!**

Uređaj nije podoban za usisavanje prašina koje ugrožavaju zdravlje.

Primena uređaja u druge svrhe nije dopuštena i može dovesti do nezgoda ili oštećenja na uređaju. Nemojte vršiti nikakve promene na uređaju – i to može dovesti do nezgoda ili oštećenja na uređaju.

Transportovanje uređaja

Radi sigurnog prevoza u i na vozilima, uređaj pričvrstite trakama, tako da je obezbeđen od klizanja i prevrtanja.

Nemojte prevrtati uređaj kada se u rezervoaru nalazi tečnost.

Pre transportovanja zatvorite sve bravice na rezervoaru.

Pre rada

Proverite uređaj

- prekidač se mora lako postavljati na 0
- prekidač se mora nalaziti u položaju 0

Uređaj puštajte u pogon samo ako je bezbedan za rad – **opasnost od nezgoda!**

Uređaj se koristi samo onda, kada su svi sastavni delovi neoštećeni i čvrsto ugrađeni.

Pre usisavanja tečnosti ili mokrih materija uklonite vrećasti filter i proverite funkciju plovka. Uvek radite sa ugrađenim filterskim elementom.

Nemojte vršiti nikakve promene na mehanizmima za upravljanje i na sigurnosnim mehanizmima

Električni priključak

Smanjite opasnost od strujnog udara:

- napon i frekvencija uređaja (pogledajte tipsku pločicu) moraju se podudarati sa naponom i frekvencijom mreže
- proverite moguća oštećenja priključnog kabla, mrežnog utikača i produžnog kabla. Oštećeni vodovi, utičnice i utikači ili priključni kablovi koji ne odgovaraju propisima, ne smeju se koristiti
- električni priključak stavljajte samo u propisno instaliranu utičnicu
- koristite samo produžne kablove koji odgovaraju propisima za dati slučaj primene
- pazite na besprekornu izolaciju priključnog i produžnog kabla, utikača i utičnice

Priključni i produžni kabl moraju biti postavljeni propisno:

- obratite pažnju na minimalne poprečne preseke pojedinačnih vodova – pogledajte "Električno priključenje uređaja"
- priključni kabl treba namestiti i označiti tako da ne bude oštećen i da niko ne bude ugrožen njime – **opasnost od saplitanja!**
- upotreba nepodesnih produžnih kablova može da bude opasna. Koristite samo produžne kablove koji su dozvoljeni za upotrebu na otvorenom i odgovarajuće označeni, i koji imaju dovoljan poprečni presek vodova
- utikač i utičnica produžnog kabla moraju biti nepropusni za vodu ili položeni tako da ne mogu doći u dodir sa vodom – utikač i utičnica produžnog kabla ne smeju se nalaziti u vodi
- ne sme se dozvoliti trenje o ivice, zašiljene ili oštre predmete

- ne sme se dozvoliti gnječenje odškrnutim vratima ili prozorima
- kod zapetljanih kablova – izvucite mrežni utikač i otpetljajte kabl
- kabl sa kotura odmotajte uvek do kraja, radi izbegavanja opasnosti od požara zbog pregrevavanja

Za vreme rada



Kod oštećenja priključnog kabla odmah izvucite mrežni utikač – **opasnost po život od strujnog udara!**

Ne oštećujte priključni kabl vožnjom preko njega, gnječanjem, povlačenjem itd.

Nemojte izvlačiti mrežni utikač iz utičnice povlačenjem za priključni kabl – uhvatite i povucite mrežni utikač.

Mrežni utikač, priključni i produžni kabl, kao i električne utične spojeve dodirujte samo suvim rukama.

Električne uređaje nikada ne prskajte vodom – **opasnost od kratkog spoja!**

U slučaju opasnosti odn. u hitnom slučaju – postavite prekidač na 0 .

Nikada ne ostavljajte uređaj da radi bez nadzora.

Ne ostavljajte uređaj da stoji na kiši.

Koristite uređaj samo stojeći. Ne pokrivajte uređaj, pazite na dovoljno hlađenje motora.

Usisavajte samo sa neoštećenim filterskim elementom.

Kod pojave pene ili preliivanja tečnosti odmah prekinite rad, izvucite mrežni utikač i ispraznite rezervoar.

Ukoliko je uređaj bio izložen nenamenskom naprezanju (na primer, delovanju sile udarca ili pada), pre daljeg rada obavezno proverite da li je bezbedan za rad – pogledajte takođe i "Pre rada". Proverite i funkcionalnost sigurnosnih mehanizama. Uređaj koji nije bezbedan za rad, ni u kom slučaju nemojte koristiti dalje. U slučaju nedoumice, potražite pomoć specijalizovanog prodavca.

Pre nego što odložite uređaj: isključite uređaj – izvucite mrežni utikač.

Posle rada

Izvucite mrežni utikač iz utičnice

Nemojte izvlačiti mrežni utikač iz utičnice povlačenjem za priključni kabl – uhvatite i povucite mrežni utikač.

Očistite uređaj od prašine i prljavštine – nemojte koristiti sredstva za rastvaranje masnoće.

Održavanje i popravke

UPOZORENJE



Pre svih radova na uređaju: Izvucite mrežni utikač iz utičnice.

- Koristite samo rezervne delove visokog kvaliteta. U suprotnom može nastati opasnost od nezgoda ili oštećenja na uređaju. Kod pitanja o tome obratite se specijalizovanom prodavcu.
- Da bi se izbegle opasnosti, radove na uređaju (na pr. zamena oštećenog priključnog kabla) smeju izvoditi samo ovlašćeni specijalizovani prodavci ili kvalifikovani stručni električari.

Plastične delove brišite krpom. Agresivna sredstva za čišćenje mogu da oštete plastiku.

Po potrebi očistite proreze vazdušnog hlađenja na kućištu motora.

Redovno održavajte uređaj. Obavljajte samo radove na održavanju i popravke koje su opisane u uputstvu za upotrebu. Sve ostale radove prepustite specijalizovanom prodavcu.

STIHL preporučuje korišćenje originalnih rezervnih delova STIHL. Njihove osobine su optimalno prilagođene uređaju i zahtevima korisnika.

STIHL preporučuje da radove na održavanju i popravkama prepustite samo specijalizovanom prodavcu firme STIHL. Specijalizovanim prodavcima STIHL se redovno nude kursevi i pružaju im se tehničke informacije.

Obim isporuke

SE 62

- 1x usisno crevo 2,5 m
- 1x ručna cev
- 2x produživa usisna cev

SE 62 E

- 1x usisno crevo 3,5 m
- 1x ručna cev
- 1x teleskopska usisna cev

Delovi pribora u rezervoaru

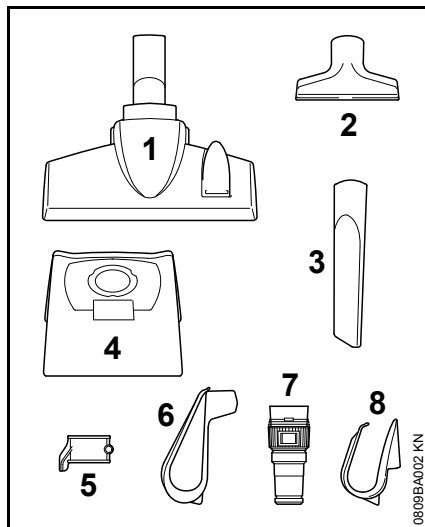

- 1x kombinirana podna mlaznica (1)
- 1x univerzalna mlaznica (2)
- 1x mlaznica za fuge (3)
- 1x vrećasti filter (4)

1x držač za usisno crevo (5)

dodatno samo za SE 62

1x držač za priključni kabl (6)

dodatno samo za SE 62 E

1x adapter za električne alate (7)

1x držač za priključni kabl (8)

Kompletiranje uređaja

Pre prvog puštanja u rad moraju se montirati različiti delovi pribora.



UPOZORENJE

Priključite mrežni utikač u utičnicu tek kada je uređaj potpuno montiran.

Otvaranje i zatvaranje rezervoara

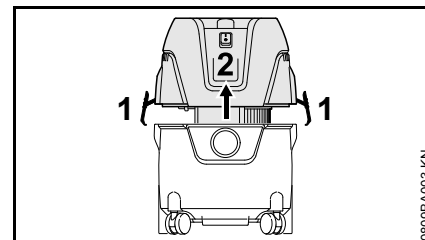

Otvaranje

- otvorite stezaljke (1)
- gornji deo usisivača (2) skinite uspravno na gore
- izvadite pribor i namestite vrećasti filter – pogledajte "Nameštanje vrećastog filtera"

Zatvaranje

- namestite gornji deo usisivača (2) i zatvorite stezaljke (1) – pazite da stezaljke nalegnu dobro

Nameštanje vrećastog filtera

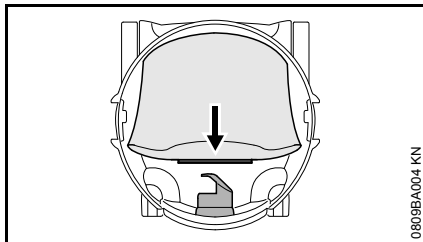

- naglavak vrećastog filtera navucite na usisni priključak do graničnika

Montaža usisnog creva i ručne cevi

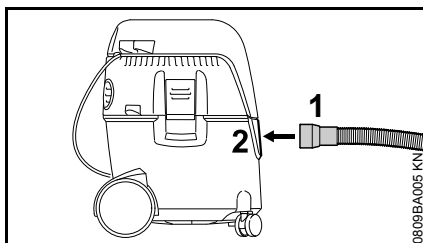

- naglavak (1) usisnog creva namestite u usisni priključak (2)

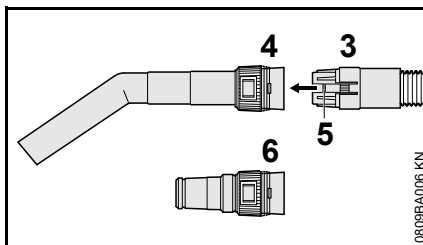

- spojnicu (3) usisnog creva ugurajte u prihvat (4) na ručnoj cevi – bravica (5) mora da uskoči

Prilikom upotrebe adaptera za električne alate (sastavni deo isporučenog kompleta uz SE 62 E):

- spojnicu (3) usisnog creva ugurajte u prihvat (6) adaptera za električne alate – bravica (5) mora da uskoči

Držač za priključni kabl

SE 62

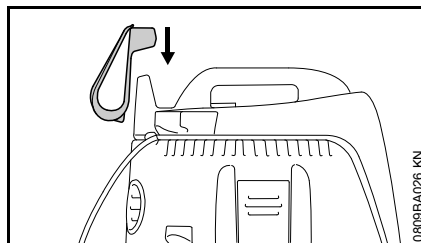

- držač za priključni kabl navucite na prihvat na gornjem delu usisivača

SE 62 E

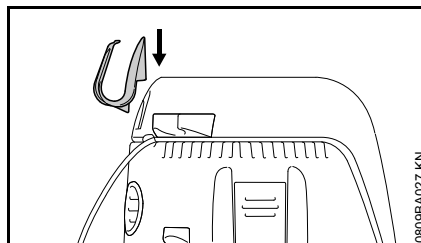

- držač za priključni kabl pričvrstite na desnu spojnicu na gornjem delu usisivača

Usisna cev

SE 62

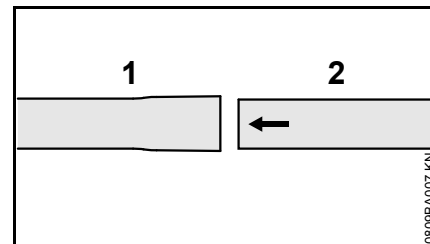

- sastavite usisnu cev (1) i (2)

SE 62 E

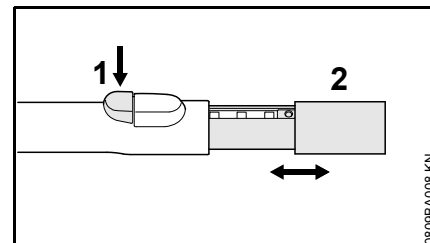

- pritisnite dugme (1)
- usisnu cev (2) izvucite ili uvucite

Montaža držača za usisnu cev

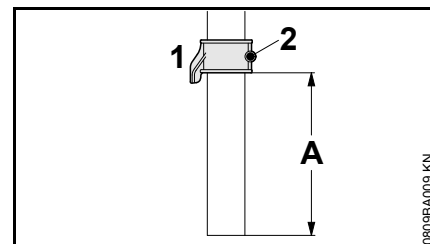

- držač za usisnu cev (1) navucite preko usisne cevi (rastojanje A oko 8 cm / 3,150 in.) i pričvrstite zavrtnjem (2)

Pričvršćivanje pribora

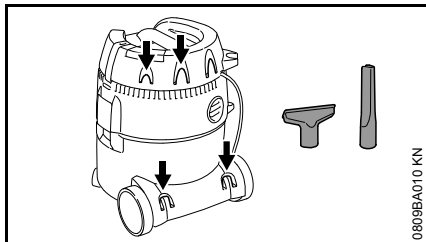

Pribor se pričvršćuje držačima predviđenim za to – kao na slici.

Električno priključivanje uređaja

Napon i frekvencija uređaja (vidi tipsku pločicu) moraju se podudarati sa naponom i frekvencijom mrežnog priključka.

Minimalno električno obezbeđenje mrežnog priključka mora biti izvedeno u saglasnosti sa tehničkim podacima – vidi "Tehnički podaci".

Uređaj mora biti priključen na mrežno napajanje preko zaštitne sklopke sa strujom greške koja prekida struju, kada diferencijalna struja prema uzemljenju prekorači 30 mA.

Mrežni priključak mora odgovarati IEC 60364, kao i propisima koji se odnose na dotičnu zemlju.

Produžni kabl

Tip produžnog kabla mora imati minium iste karakteristike kao priključni kabl na uređaju. Obratite pažnju na oznaku tipa (tipska oznaka) na priključnom kablju.

Provodnici u kablju moraju imati navedeni minimalni poprečni presek, u zavisnosti od mrežnog napona i dužine kabla.

Dužina kabla	Minimalni poprečni presek
220 V – 240 V:	
do 20 m	1,5 mm ²
20 m do 50 m	2,5 mm ²
100 V – 127 V:	
do 10 m	AWG 14 / 2,0 mm ²
10 m do 30 m	AWG 12 / 3,5 mm ²

Priključivanje na mrežnu utičnicu

Pre priključenja na mrežno napajanje proverite da li je uređaj isključen – pogledajte "Isključivanje uređaja".

- mrežni utikač uređaja ili mrežni utikač produžnog kabla priključite na propisno instaliranu mrežnu utičnicu

Uključivanje uređaja

SE 62

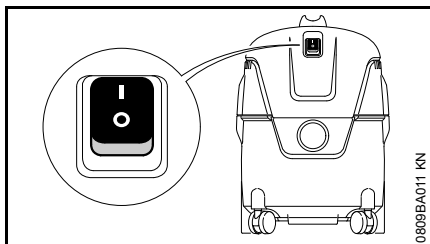

Položaji prekidača:



Usisivač je uključen



Usisivač je isključen

- da biste uključili usisivač, postavite prekidač uređaja na položaj I

SE 62 E

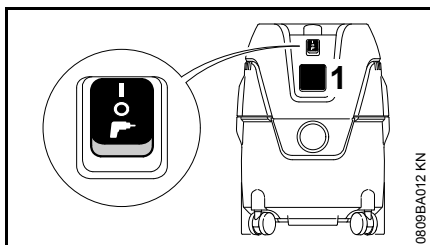

Električni alati mogu biti priključeni na utičnicu uređaja (1). Obratite pažnju na priključnu snagu utičnice uređaja – pogledajte u poglavlju "Tehnički podaci".

- pre priključivanja električnog alata na utičnicu uređaja (1), isključite usisivač i električni alat koji želite priključiti

Snaga usisivača se prilagođuje električnim alatima sa elektronskom regulacijom broja obrtaja.

Položaji prekidača



Usisivač je uključen – utičnica uređaja ne može biti upotrebljena



Usisivač je isključen



Usisivač je spreman za rad – električni alat koji je priključen na utičnicu uređaja uključuje i isključuje usisivač preko automatskog sistema za uključivanje

- da biste uključili usisivač, prekidač uređaja postavite u odgovarajući položaj

Rad

- zavisno od primene usisivača – izaberite pribor i namestite ga na usisnu cev, na ručnu cev ili na usisno crevo (samo adapter za električni alat)

Kombinirana podna mlaznica

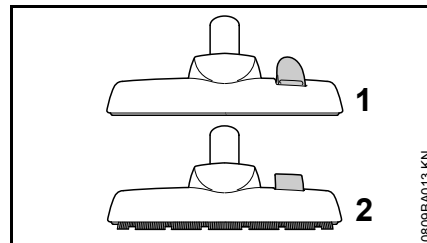

- položaj za usisavanje tepiha (1)
- položaj za usisavanje glatkih podova (2)

Univerzalna mlaznica

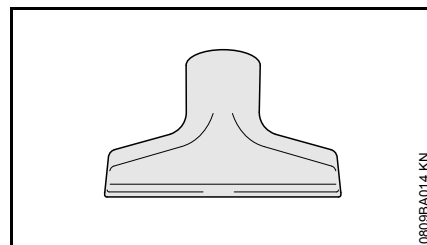

Za čišćenje tapaciranog nameštaja ili unutrašnjosti vozila.

Mlaznica za fuge

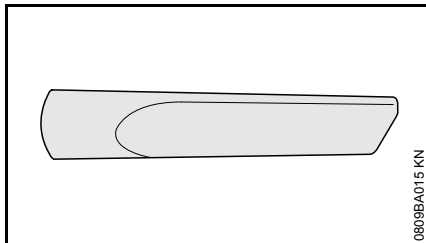

Za čišćenje duboko naslagane prljavštine, na pr. u uglovima i fugama.

Adapter za električni alat (sastavni deo isporučenog kompleta uz SE 62 E)

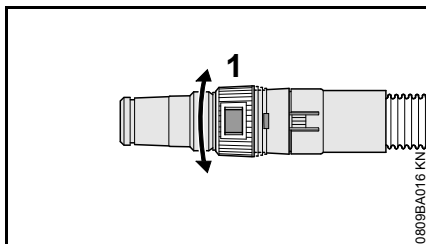

Za priključivanje električnih alata sa usisnim mehanizmom:

- umesto ručne cevi, priključite adapter za električni alat na usisno crevo
- usisnu snagu prilagodite zadatku, odnosno električnom alatu pomoću regulacionog prstena (1)

Usisavanje suvih materija

! UPOZORENJE

Ne smeju se usisavati zapaljive materije.

Namestite vrećasti filter u rezervoar pre usisavanja suvih materija. Usisani materijal se na taj način lako odstranjuje. Suvo usisavanje bez vrećastog filtera je isto tako moguće.

⚙️ UPUTSTVO

Nikad ne usisavajte bez, ili sa oštećenim filterskim elementom.

Usisavanje tečnosti

! UPOZORENJE

Ne smeju se usisavati zapaljive tečnosti.

Pre usisavanja tečnosti uvek odstranite vrećasti filter i proverite funkcionalnost plovka. Plovak prekida struju vazduha kada se rezervoar napuni. Ako se usisivač koristi isključivo za mokro usisavanje, filterski element treba zameniti specijalnim dodatkom (poseban pribor).

Filterski element je vlažan posle usisavanja tečnosti. Vlažni filterski elementi se zapušuju brže kada se usisavaju suve materije. Osušite filterski element pre suvog usisavanja ili ga zamenite suvim filterskim elementom.

Pogon duvanja

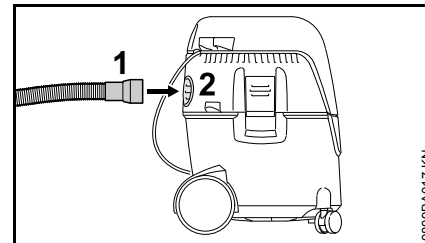

Na teško dostupnim mestima i svuda gde usisavanje nije moguće ili nije praktično.

- usisno crevo izvucite sa usisnog priključka
- usisno crevo (1) ugurajte u izduvni otvor (2)

Regulacija usisne snage

Usisna snaga je po potrebi podesiva pomoću regulacionog prstena, npr. da se lakši tepisi i sl. ne bi dizali sa poda:

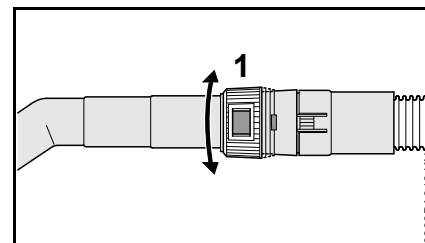

- okretanjem regulacionog prstena (1) prilagodite usisnu snagu konkretnom zadatku

Isključivanje uređaja

SE 62

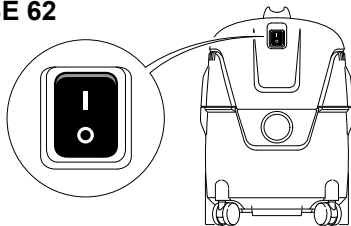

SE 62 E

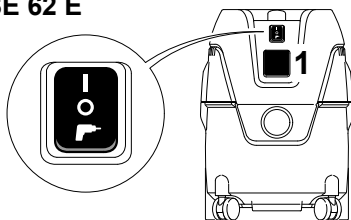

0809BA019 KN

- prekidač uređaja okrenite na položaj **O**
- mrežni utikač izvucite iz utičnice

Posle rada

- rezervoar ispraznite, usisivač očistite

posle usisavanja tečnosti:

- gornji deo usisivača odložite posebno, tako da se filterski element osuši

SE 62

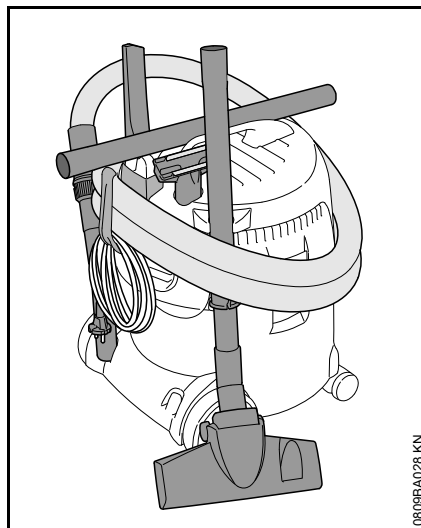

0809BA028 KN

- priključni kabl zamotajte i zakačite na držač
- usisnu cev, usisno crevo i pribor pričvrstite na predviđenim držačima
- čuvajte usisivač na suvom mestu i osigurajte ga od neovlašćene upotrebe

SE 62 E

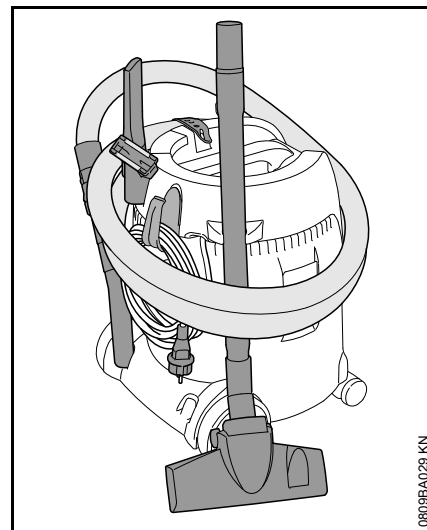

0809BA029 KN

- priključni kabl namotajte i pričvrstite gumenom trakom
- usisnu cev, usisno crevo i pribor pričvrstite na predviđenim držačima
- čuvajte usisivač na suvom mestu i osigurajte ga od neovlašćene upotrebe

ispraznite rezervoar

- isključite usisivač
- mrežni utikač izvucite iz utičnice
- otvorite rezervoar – pogledajte "Kompletiranje uređaja"

Kod suvog usisavanja bez vrećastog filtera i kod mokrog usisavanja

- usisno crevo izvucite sa usisnog priključka
- ispraznite rezervoar i zbrinite sadržaj propisno

Kod suvog usisavanja sa vrećastim filterom

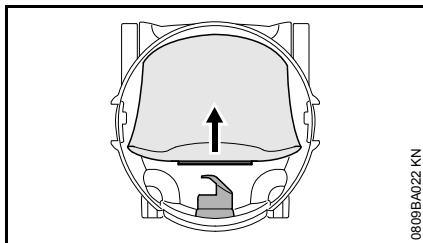

- naglavak vrećastog filtera izvucite sa usisnog priključka i zatvorite klizačem
- izvadite vrećasti filter iz rezervoara pažljivo i zbrinite ga u saglasnosti sa zakonskim propisima
- postavite novi vrećasti filter (uputstvo na vrećastom filteru)
- naglavak vrećastog filtera navucite na usisni priključak do graničnika

Zatvaranje rezervoara

- očistite ivicu rezervoara
- postavite gornji deo usisivača – pogledajte "Kompletiranje uređaja"
- pre nameštanja usisnog creva: očistite naglavak usisnog creva i usisni priključak

Čišćenje filterskog elementa

- zatvorite klizač na ručnoj cevi
- uključite usisivač

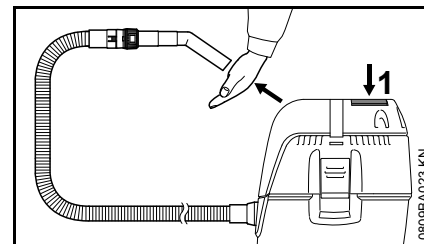

- otvor ručne cevi priljubite uz ravnu površinu ili ga zatvorite šakom
- dugme (1) za čišćenje filtera pritisnite 3 puta

Filterski element se tako čisti od naslaga prašine.

Zamena filterskog elementa

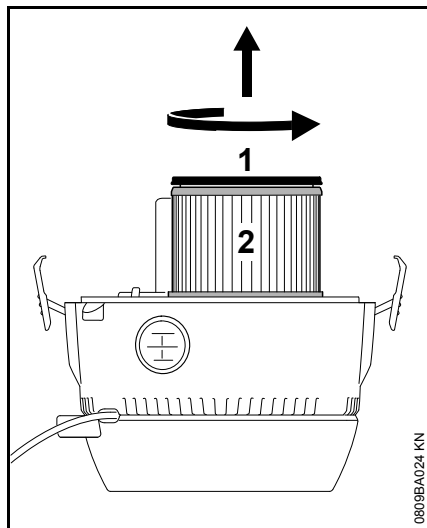

- mrežni utikač izvucite iz utičnice
- gornji deo usisivača skinite i okrenite
- poklopac (1) okrenite u smeru strelice i skinite
- filterski element (2) izvucite i zbrinite prema zakonskim propisima
- proverite funkcionisanje plovka: pri okretanju gornjeg dela usisivača plovak mora biti lako pokretan
- novi filterski element ugradite po obrnutom redosledu
- montirajte gornji deo usisivača



UPUTSTVO

Nikad ne usisavajte bez, ili sa oštećenim filterskim elementom.

Napomene za održavanje i negu

Podaci se odnose na normalne uslove primene. Kod otežanih uslova za rad (puno prašine itd.) i dužih svakodnevnih radnih vremena, odgovarajuće skratite navedene intervale.		pre početka rada	po obavljenom radu, odn. svakodnevno	nedeljno	mesečno	kod smetnji	kod oštećenja	po potrebi
kompletan uređaj	vizuelna provera (stanje)	X						
	čišćenje		X					
priključni kabl	provera	X						
	zamena kod specijalizovanog prodavca ¹⁾						X	
prekidač	provera funkcionalnosti	X						
	zamena kod specijalizovanog prodavca ¹⁾					X	X	
prerezi za usisavanje hladnog vazduha na kućištu motora	čišćenje							X
vrećasti filter	zamena							X
filterski element	čišćenje							X
	zamena						X	
rezervoar	pražnjenje		X					
dostupni zavrtnji i navrtke	dotezanje							X
sigurnosne nalepnice	zamena						X	

¹⁾ STIHL preporučuje specijalizovanog prodavca STIHL

Svesti habanje na minimum i izbeći oštećenja

Pridržavanje navodima ovog uputstva za upotrebu sprečava prekomerno habanje i oštećenja uređaja.

Upotreba, održavanje i skladištenje uređaja moraju se sprovesti tako brižno, kao što je opisano u ovom uputstvu za upotrebu.

Za sva oštećenja, koja su prouzrokovana nepridržavanjem sigurnosnim, kao i napomenama za opsluživanje i održavanje, odgovoran je sam korisnik. Ovo posebno važi za:

- promene na proizvodu koje nije odobrio STIHL
- upotrebu alata ili pribora, koji nisu dopušteni za uređaj, nisu pogodni ili su lošeg kvaliteta
- nenamensku upotrebu uređaja
- upotrebu uređaja kod sportskih ili takmičarskih priredbi
- posledične štete kao posledica daljeg korišćenja uređaja sa neispravnim sastavnim delovima

Radovi na održavanju

Svi radovi navedeni u poglavlju "Napomene za održavanje i negu" moraju se redovno sprovesti. Ukoliko sam korisnik ne može sprovesti ove radove na održavanju, treba ih naložiti specijalizovanom prodavcu.

STIHL preporučuje da radove na održavanju i popravkama prepustite samo specijalizovanom prodavcu

STIHL. Specijalizovanim prodavcima STIHL se redovno nude kursevi i pružaju im se tehničke informacije.

Ako se ovi radovi propuste ili nestručno izvedu, mogu nastati oštećenja, za koje je odgovoran sam korisnik. Tu spadaju između ostalog:

- oštećenja na elektromotoru kao posledica nepravovremeno ili nedovoljno izvršenog održavanja (npr. nedovoljno čišćenje kanala za hladni vazduh)
- oštećenja zbog pogrešnog električnog priključka (napon, nedovoljno dimenzionirani dovodni vodovi)
- oštećenja od korozije i druge posledične štete kao posledica neprikladnog skladištenja
- oštećenja na uređaju kao posledica upotrebe rezervnih delova lošeg kvaliteta

Potrošni delovi

Neki delovi motornog uređaja podležu normalnom habanju i pored namenske upotrebe i moraju se prema načinu i trajanju korišćenja pravovremeno zameniti. Tu spadaju između ostalog:

- filterski element, vrećasti filter

Otklanjanje smetnji u radu

Smetnja: Motor ne radi

Uzrok	Otklanjanje
Mrežni osigurač je isključen	Provera, odn. uključivanje mrežnog osigurača

Smetnja: Motor ne radi u automatskom pogonu

Uzrok	Otklanjanje
Električni alat je pokvaren ili pogrešno namešten	Provera električnog alata, odn. ispravno nameštanje priključka

Smetnja: Smanjena usisna snaga

Uzrok	Otklanjanje
Vrećasti filter je pun	pogledajte "Pražnjenje rezervoara"
Usisno crevo / usisnik zapušten	Čišćenje usisnog creva / usisnika
Filterski element je prljav	pogledajte "Čišćenje filterskog elementa" odn. "Zamena filterskog elementa"
Zaptivka između gornjeg dela usisivača i rezervoara je prljava ili neispravna	Čišćenje ili zamena zaptivke

Smetnja: Nedostatak usisne snage kod mokrog usisavanja

Uzrok	Otklanjanje
Rezervoar je pun (plovak je zatvorio usisni otvor)	pogledajte "Pražnjenje rezervoara"

Važni sastavni delovi

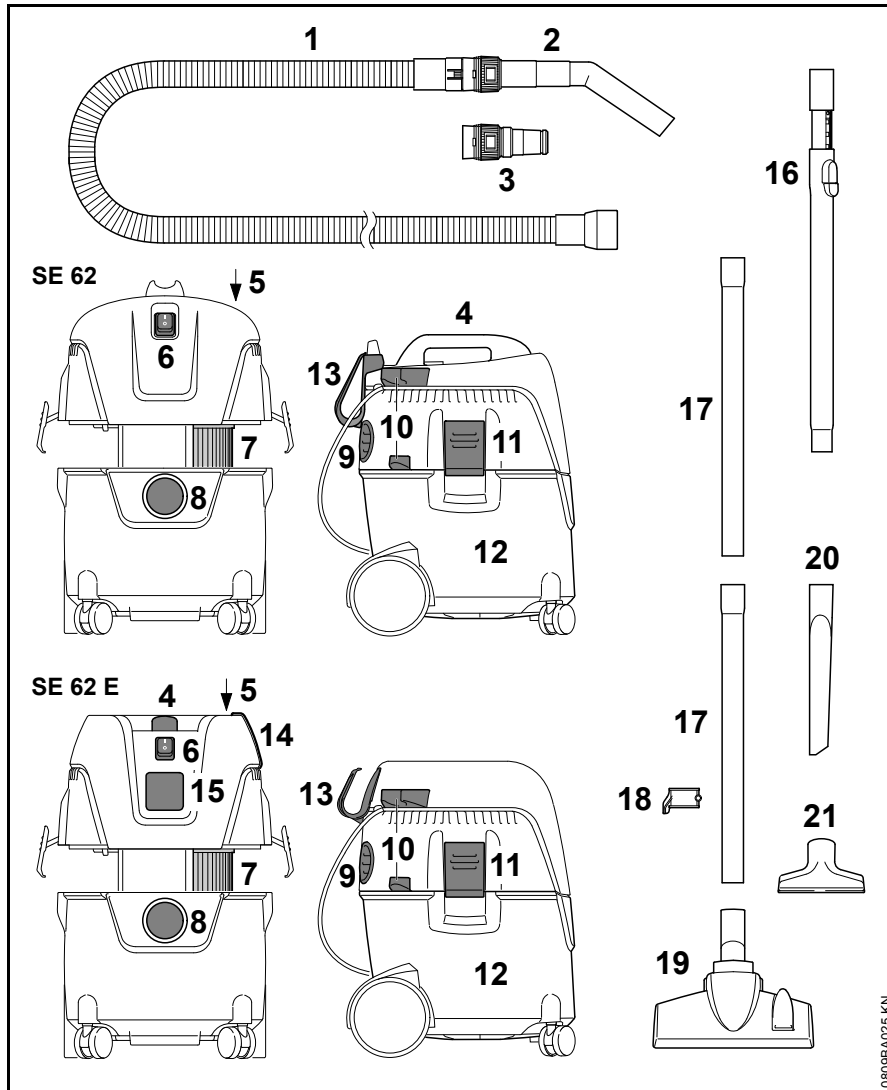

- 1 Usisno crevo
- 2 Ručna cev
- 3 Adapter za električni alat¹⁾
- 4 Rukohvat
- 5 Dugme za čišćenje filtera
- 6 Prekidač
- 7 Filter
- 8 Priklučak za usisno crevo u pogonu usisavanja
- 9 Izduvni otvor i priklučak za usisno crevo u pogonu duvanja
- 10 Držači za usisnu cev
- 11 Stezaljka
- 12 Rezervoar
- 13 Držač za priključni kabl
- 14 Gumena traka – držač za usisno crevo¹⁾
- 15 Utičnica na uređaju¹⁾
- 16 Teleskopska usisna cev¹⁾
- 17 Usisne cevi
- 18 Držač usisne cevi
- 19 Kombinirana podna mlaznica
- 20 Mlaznica za fuge
- 21 Univerzalna mlaznica

¹⁾ sastavni deo isporučenog kompleta uz SE 62 E

Tehnički podaci

Motor

Nazivni napon:	220 - 240 V
Frekvencija:	50 Hz
Snaga maks.:	1400 W
Snaga prema EN 60335-2-2:	1000 W
Priključna snaga preko utičnice uređaja SE 62 E:	2000 W
Mrežni osigurač:	16 A 10 A ¹⁾
Zaštitna klasa SE 62:	II 
Zaštitna klasa SE 62 E:	I
Vrsta zaštite:	IP X4

¹⁾ samo CH, AR

Podaci o snazi

Maks. usisna snaga vazduha:	3600 l/min
Maks. podpritisk:	210 mbar

Dimenzije

SE 62

Dužina oko:	385mm
Širina oko:	377 mm
Visina oko:	506 mm
Zapremina rezervoara:	20 l
Dužina usisnog creva:	2,5 m
Unutrašnji prečnik usisnog creva:	32 mm

SE 62 E

Dužina oko:	385mm
Širina oko:	377 mm
Visina oko:	485 mm
Zapremina rezervoara:	20 l
Dužina usisnog creva:	3,5 m
Unutrašnji prečnik usisnog creva:	32 mm

Težina

SE 62

Spreman za rad:	7,5 kg
-----------------	--------

SE 62 E

Spreman za rad:	8 kg
-----------------	------

Vrednosti zvuka

Nivo pritiska zvuka L_p prema EN 60704-1 (na odstojanju od 1 m)

70,9 dB(A)

Za nivo pritiska zvuka, K-vrednost prema smernici 2006/42/EG= 2 dB(A).

REACH

REACH je oznaka za propis EU u vezi registracije, procene i dozvole za upotrebu hemikalija.

Za više informacija u vezi ispunjavanja propisa REACH (EU) br. 1907/2006 pogledajte na www.stihl.com/reach

Napomene za popravke

Korisnici ovog uređaja smeju obavljati samo radove na održavanju i nezi uređaja opisane u ovom uputstvu za upotrebu. Dalje popravke smeju obavljati samo specijalizovani prodavci.

STIHL preporučuje da radove na održavanju i popravkama prepustite samo specijalizovanom prodavcu STIHL. Specijalizovanim prodavcima STIHL se redovno nude kursevi i pružaju im se tehničke informacije.

Kod izvođenja popravki koristite samo rezervne delove koji su dopušteni za ovaj uređaj od strane firme STIHL ili delove sa istim tehničkim karakteristikama. Koristite samo rezervne delove visokog kvaliteta. U suprotnom može nastati opasnost od nezgoda ili oštećenja na uređaju.

STIHL preporučuje korišćenje originalnih delova STIHL.

Originalni rezervni delovi STIHL se prepoznaju prema broju rezervnog dela, prema natpisu **STIHL** i u datim slučajevima prema oznaci za rezervne delove  (na manjim delovima može da stoji i samo ta oznaka).

Uklanjanje

Prilikom rashodovanja dotrajalih uređaja, pridržavajte se propisa specifičnih za dotičnu zemlju.

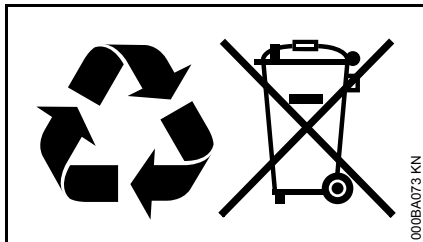

Uređaje STIHL ne treba bacati u kućno đubre. Uređaj STIHL, aku-bateriju, pribor i pakovanje prosledite na ekološki povoljnu reciklažu.

Najnovije informacije u vezi rashodovanja možete dobiti kod specijalizovanog prodavca STIHL.

EU izjava o usaglašenosti

ANDREAS STIHL AG & Co. KG
Badstr. 115
D-71336 Waiblingen

Nemačka

izjavljuje pod punom odgovornošću, da

Vrsta konstrukcije: Usisivač za mokro i suvo usisavanje
Fabrička marka: STIHL
Tip: SE 62, SE 62 E
Identifikacija serije: 4784

odgovara merodavnim odredbama u smernicama 2011/65/EU, 2006/42/EG, 2014/30/EU i 2014/35/EU, i da je proizvod razvijen i proizveden u saglasnosti sa sledećim normama koje su važeće prema datumu proizvodnje:

EN ISO 12100-1, EN ISO 12100-2,
EN 60335-1, EN 60335-2-2,
EN 55014-1, EN 55014-2,
EN 61000-3-2, EN 61000-3-3

Čuvanje tehničke dokumentacije:

ANDREAS STIHL AG & Co. KG
Produktzulassung

Godina proizvodnje, zemlja proizvodnje i broj mašine navedeni su na uređaju.

Waiblingen, 07.03.2017
ANDREAS STIHL AG & Co. KG
po ovlašćenju

A handwritten signature in black ink that reads 'Thomas Elsner'.

Thomas Elsner
Rukovodilac Razvoj proizvoda i usluga

The CE mark, consisting of the letters 'C' and 'E' in a stylized, bold font.

Vsebina

Dodatek k tem navodilom za uporabo	506
Varnostni napotki in tehnika dela	506
Obseg dobave	510
Sestavljanje naprave	511
Električni priključek naprave	513
Vklop naprave	513
Uporaba	514
Izklop naprave	515
Po delu	516
Praznjenje posode	516
Čiščenje filtra	517
Zamenjava filtra	517
Napotki za vzdrževanje in nego	518
Zmanjševanje obrabe in preprečevanje poškodb	519
Odprava napak	519
Pomembni sestavni deli	521
Tehnični podatki	522
Navodila za popravilo	522
Odstranjevanje v odpad	523
Izjava EU o skladnosti	523

Spoštovani kupec,

zahvaljujemo se Vam za nakup visokokakovostnega izdelka proizvajalca STIHL.

Izdelek je bil izdelan z najsodobnejšimi proizvodnimi postopki in bil podvržen obsežni kontroli kakovosti. Naš trud je usmerjen predvsem v Vaše zadovoljstvo ob uporabi naših izdelkov.

V primeru vprašanj o naših izdelkih se obrnite na svojega pooblaščenega prodajalca ali neposredno na naš prodajni oddelek.

Vaš

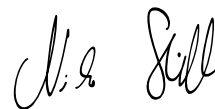

Dr. Nikolas Stihl

STIHL®

Dodatek k tem navodilom za uporabo

Slikovni simboli

Vsi slikovni simboli, ki so nameščeni na napravi so obrazloženi v teh navodilih za uporabo.

Oznake besedilnih odstavkov

OPOZORILO

Opozorilo za nevarnost nesreče in poškodb oseb ter večje materialne škode.

OBVESTILO

Opozorilo za poškodbe naprave ali njenih sestavnih delov.

Tehnični razvoj

Podjetje STIHL neprestano razvija nove stroje in naprave. Na podlagi tega si pridržuje pravico do sprememb v obsegu dobave in opreme ter tehničnih sprememb.

Glede na zgoraj navedeno ne priznavamo nobenih pravic, ki izvirajo iz podatkov in upodobitev v teh navodilih za uporabo.

Varnostni napotki in tehnika dela



Pri tej napravi so potrebni posebni varnostni ukrepi. Električni priključek predstavlja namreč posebno nevarnost.



Pred prvo uporabo natančno preberite celotna navodila za uporabo in jih varno shranite za poznejšo uporabo. Neupoštevanje navodil za uporabo je lahko življenjsko nevarno.

OPOZORILO

- Otrokom ali mladostnikom je delo z napravo prepovedano. Nadzorujte otroke in pazite, da se ne bodo igrali z napravo.
- Napravo posojajte ali dajte v uporabo le osebam, ki poznajo ta model in jim delo z njim ni tuje – in vedno priložite tudi navodila za uporabo.
- Pred vsemi opravili na napravi, npr. čiščenju, vzdrževanju, zamenjavi delov – **izvlecite omrežni vtič!**

Upoštevajte varnostne predpise, ki veljajo v vaši državi, npr. poklicnih skupnosti, zdravstvenih zavarovalnic, organov za varstvo pri delu in drugih.

Ko naprave ne uporabljate več, jo odložite, tako da ne bo nikogar ogrožala. Napravo zavarujte pred nedovoljeno uporabo, tako da izvlečete omrežni vtič.

Napravo smejo uporabljati samo osebe, ki so bile poučene o njeni uporabi in

ravnanju z napravo ali imajo dokazilo, da znajo varno uporabljati napravo.

Napravo smejo uporabljati osebe z omejenimi fizičnimi, senzornimi ali umskimi zmožnostmi ali s pomanjkljivimi izkušnjami in znanjem, če so nadzorovane in so bile poučene o varnem ravnanju z napravo ter razumejo s tem povezane nevarnosti.

Uporabnik je odgovoren za nesreče ali nevarnosti, ki se zgodijo drugim osebam ali njihovi lastnini.

Kdor prvič dela z napravo: naj ga prodajalec ali druga pooblaščenca oseba pouči o varnem ravnanju z napravo.

Pred vsakim začetkom dela preverite brezhibno stanje naprave. Pri tem bodite še posebej pozorni na priključni kabel, omrežni vtič in varnostne naprave.

Priključni kabel redno pregledujte glede znakov poškodb ali znakov staranja. Naprave s priključnim kablom, ki ni brezhiben, ne uporabljajte – **nevarnost električnega udara!**

Priključnega kabla ne uporabljajte za vlečenje ali transport naprave.

Na vtičnico naprave priključite samo električna orodja – glej "Električni priključek naprave" in "Vklop naprave".

Za čiščenje naprave ne uporabljajte visokotlačnih čistilnikov. Trd vodni curek lahko poškoduje dele naprave.

Zgornjega dela sesalnika nikoli ne škropite z vodo – **nevarnost kratkega stika!**

Dodatni pribor in nadomestni deli

Dovoljena je montaža delov ali dodatnega pribora, ki jih dovoljuje STIHL za to napravo, ali tehnično enakovrednih izdelkov. V primeru dodatnih vprašanj se obrnite na pooblaščenega prodajalca. Uporabljajte le kakovostne dele in dodatni pribor. V nasprotnem primeru lahko pride do nesreč ali poškodb na napravi.

STIHL priporoča uporabo originalnih delov in dodatnega pribora STIHL. Lastnosti teh

so optimalno prilagojene izdelku in potrebam uporabnika.

Ne izvajajte nobenih sprememb na napravi – varnost je lahko tako ogrožena. Za poškodbe oseb in materialno škodo, ki bi nastala zaradi uporabe nedovoljenih priključkov, STIHL ne prevzema nobene odgovornosti.

Področja uporabe

Sesanje suhih, negorljivih materialov (prah, umazanija, drobci stekla, ostružki, pesek itd.) in negorljivih tekočin (umazana voda, razliti sokovi in podobno)



Nikoli ne sesajte vročih materialov (vročega pepela, gorljivega eksplozivnega prahu, tlečih cigaretnih ogorkov itd.), vnetljivih tekočin (bencina, razredčila itd.) ter agresivnih tekočin (kislin, luga) – **nevarnost požara oz. eksplozije!**

Naprava ni primerna za sesanje zdravju škodljivega prahu.

Uporaba naprave za druge namene ni dovoljena in lahko privede do nesreč ali okvar na napravi. Ne izvajajte nobenih sprememb na napravi – tudi to lahko privede do nesreč ali poškodb naprave.

Transport naprave

Za varen transport v in na vozilih napravo s pasovi zavarujte pred drsenjem in prevrnitvijo.

Ne prevračajte naprave, če je v posodi tekočina.

Pred transportom zaprite vse zapahe na posodi.

Pred uporabo naprave

Pregled naprave

- stikalo se mora dati na rahlo prestaviti v položaj 0
- stikalo mora biti v položaju 0

Napravo smete uporabljati le, če je v varnem stanju za obratovanje – **nevarnost nesreče!**

Napravo uporabljajte le, če so vsi sestavni deli nepoškodovani in trdno montirani.

Pred sesanjem tekočin ali mokrih materialov odstranite filtrirno vrečko in preverite delovanje plovca. Vedno sesajte s filtrom.

Ne izvajajte nobenih sprememb na napravah za upravljanje in varnostnih napravah.

Električni priključek

Zmanjšanje nevarnosti električnega udara:

- napetost in frekvenca naprave (glej tipsko tablico) morata biti v skladu z napetostjo in frekvenco omrežja
- preglejte priključni kabel, omrežni vtič in podaljšek kabla glede morebitnih poškodb. Poškodovanih kablov, priključkov, vtičev ali priključnih kablov, ki niso v skladu s predpisi, ni dovoljeno uporabljati
- napravo priključite samo na vtičnico, ki je instalirana po predpisih

- uporabljajte samo podaljške kablov, ki so izdelani po predpisih in za ta namen
- izolacija priključnega kabla in kabelskega podaljška ter električnih vtičev mora biti brezhibna

Priključne kable in kabelske podaljške je treba strokovno položiti:

- upoštevajte minimalne premere posameznih kablov – glej "Električni priključek naprave"
- priključni kabel položite in označite tako, da se ne more poškodovati in ogroziti oseb – **nevarnost spotikanja!**
- uporaba neprimernih kabelskih podaljškov je lahko nevarna. Uporabljajte samo podaljške kablov, ki so dovoljeni za ta namen, so ustrezno označeni in imajo ustrezen premer

- vtič in priključek kableskega podaljška morata biti vodotesna ali položena tako, da ne prideta v stik z vodo – vtič in priključek ne smeta ležati v vodi
- ne smejo se drgniti ob robove, koničaste ali ostre predmete
- ne smejo se mečkati pod špranjami vrat ali oken
- pri prepletenih kablji – izvlecite omrežni vtič in razvozljajte kabel
- kableske bobne vedno do konca odvijte, da boste tako preprečili nevarnost požara zaradi pregrevanja

Med uporabo



Če je priključni kabel poškodovan, takoj izvlecite omrežni vtič – **življenjsko nevarno zaradi električnega udara!**

Čez priključni kabel se ne vozite, ga ne stiskajte, ne vlecite itd., saj ga lahko poškodujete.

Omrežnega vtiča ne vlecite iz vtičnice za kabel, primite za vtič.

Omrežnega vtiča, priključnega kabla in podaljška kabla ter električnih vtičnih spojev se dotikajte samo s suhimi rokami.

Električnih naprav nikoli ne škropite z vodo – **nevarnost kratkega stika!**

Pri grozeči nevarnosti oz. v sili – postavite stikalo v položaj **0**.

Naprave nikoli ne puščajte nenadzorovane.

Naprave ne puščajte na dežju.

Napravo uporabljajte samo stoje. Ne pokrivajte naprave in pazite na zadostno zračenje motorja.

Sesajte samo z nepoškodovanim filtrom.

Pri nastajanju pene ali iztekanju tekočine takoj končajte sesanje, izvlecite omrežni vtič in izpraznite posodo.

Če je bila naprava izpostavljena uporabi, ki ni v skladu s predpisi (npr. sili zaradi udarca ali padca), pred nadaljnjo uporabo obvezno

preverite varno in brezhibno delovanje – glej tudi "Pred uporabo naprave". Še posebej preverite brezhibno delovanje varnostnih naprav. Naprave, ki ni varna za nadaljnjo uporabo, ni dovoljeno uporabljati še naprej. V primeru dvomov nemudoma poiščite pomoč pri pooblaščenem prodajalcu.

Preden zapustite napravo: izklopite napravo – izvlecite električni vtič.

Po uporabi

Izvlačenje omrežnega vtiča iz vtičnice

Omrežnega vtiča ne vlecite iz vtičnice za kabel, primite za vtič.

Z naprave očistite prah in umazanijo – ne uporabljajte sredstev, ki topijo maščobe.

Vzdrževanje in popravila

! OPOZORILO



Pred vsakim delom na napravi: izvlecite omrežni vtič iz vtičnice.

- Uporabljajte le kakovostne nadomestne dele. V nasprotnem primeru lahko pride do nesreč ali poškodb na napravi. V primeru dodatnih vprašanj se obrnite na pooblaščenega prodajalca.
- Zaradi preprečevanja nesreč lahko dela na napravi (npr. zamenjavo poškodovanega priključnega kabla) izvaja samo pooblaščen električar.

Plastične dele očistite s krpo. Ostra in močna čistila lahko poškodujejo plastiko.

Po potrebi očistite režo za hladen zrak v ohišju motorja.

Napravo redno vzdržujte. Izvajajte le vzdrževalna dela in popravila, ki so opisana v navodilih za uporabo. Vsa preostala dela naj opravi pooblaščen prodajalec.

STIHL priporoča uporabo originalnih nadomestnih delov. Lastnosti le-teh so optimalno prilagojene napravi in potrebam uporabnika.

STIHL priporoča, da vzdrževalna dela in popravila izvaja samo pooblaščen prodajalec STIHL. Pooblaščenim STIHL-ovim prodajalcem ponujamo redna šolanja in tehnične informacije.

Obseg dobave

SE 62

1x sesalna gibka cev 2,5 m

1x ročna cev

2x vtična sesalna cev

SE 62 E

1x sesalna gibka cev 3,5 m

1x ročna cev

1x teleskopska sesalna cev

Pribor v posodi

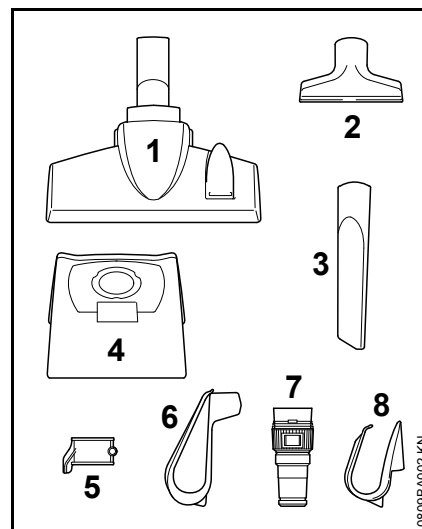

1x kombinirana šoba za tla (1)

1x univerzalna šoba (2)

1x šoba za čiščenje fug (3)

1x filtrna vrečka (4)

1x držalo sesalne cevi (5)

dodatno samo za SE 62

1x držalo za priključni kabel (6)

dodatno samo za SE 62 E

1x adapter za električna orodja (7)

1x držalo za priključni kabel (8)

Sestavljanje naprave

Pred prvo uporabo morate na napravo montirati različne dele dodatnega pribora.



OPAZORILO

Vtaknite omrežni vtič v vtičnico šele, ko je naprava kompletno montirana.

Odpiranje in zapiranje posode

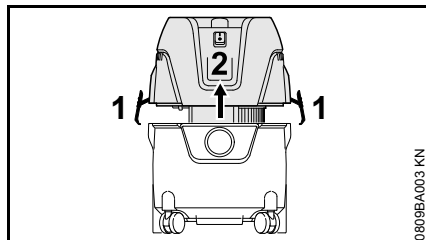

Odpiranje

- odprite sponki (1)
- snemite zgornji del sesalnika (2) navpični navzgor
- dodatni pribor vzemite ven in vstavite filtrirno vrečko – glej "Vstavljanje filtrirne vrečke"

Zapiranje

- natakните zgornji del sesalnika (2) in zapnite sponki (1) – pazite na pravilno lego sponk

Vstavljanje filtrirne vrečke

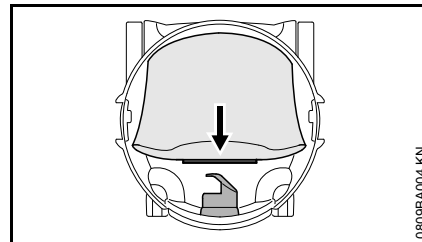

- objemko filtrirne vrečke natakните na sesalni nastavek do omejevala

Montiranje sesalne gibke cevi in ročne cevi

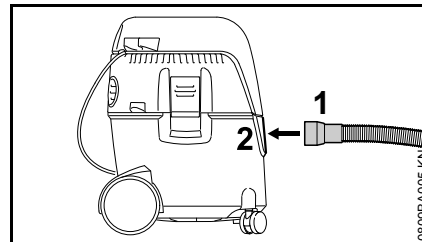

- objemko (1) sesalne gibke cevi vtaknite v sesalni nastavek (2)

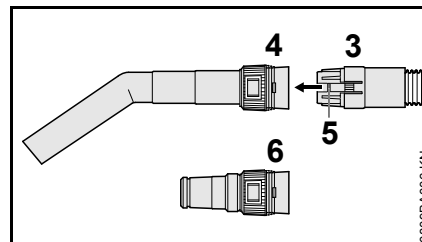

- priključek (3) sesalne gibke cevi potisnite v nastavek (4) na ročni cevi – zapah (5) mora zaskočiti

Pri uporabi adapterja za električna orodja (del obsega dobave SE 62 E):

- priključek (3) sesalne gibke cevi potisnite v nastavek (6) adapterja za električna orodja – zapah (5) mora zaskočiti

Nosilec priključnega kabla

SE 62

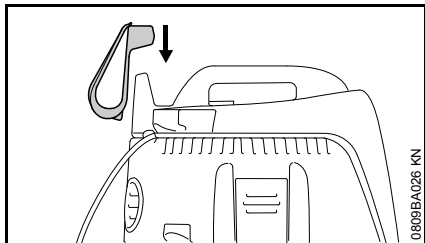

- nosilec priključnega kabla potisnite čez nastavek na zgornjem delu sesalnika

SE 62 E

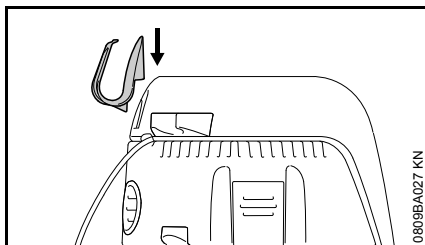

- nosilec priključnega kabla pritrдите na desno zanko na zgornjem delu sesalnika

Sesalna cev

SE 62

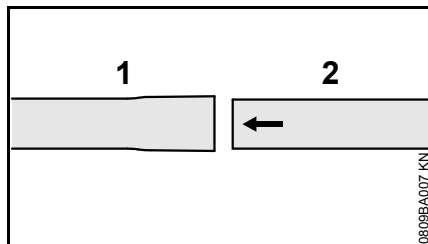

- sesalni cevi (1) in (2) potisnite skupaj

SE 62 E

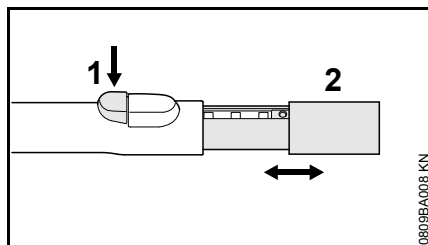

- pritisnite gumb (1)
- sesalno cev (2) potisnite noter ali jo izvlecite ven

Montiranje držala sesalne cevi

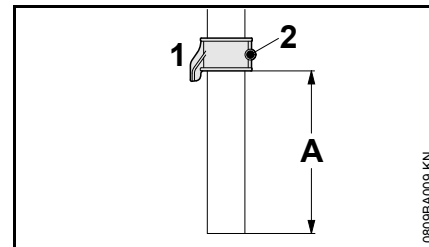

- potisnite držalo sesalne cevi (1) čez sesalno cev (razmik A približno 8 cm) in ga pritrđite z vijakom (2)

Pritrditev dodatnega pribora

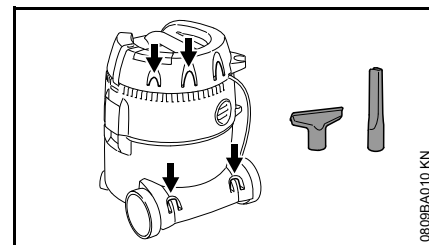

Pritrdite dodatni pribor na za to predvidena držala – kot na sliki.

Električni priključek naprave

Napetost in frekvenca naprave (glej tipsko tablico) morata biti v skladu z napetostjo in frekvenco omrežnega priključka.

Minimalna zaščita omrežnega priključka mora biti izvedena v skladu z navedbami v tehničnih podatkih – glej "Tehnični podatki".

Naprava mora biti priključena na električno napajanje preko zaščitnega stikala za okvarni tok, ki prekine dovod toka, če odvodni tok k zemlji prekorači 30 mA.

Omrežni priključek mora ustrezati predpisom IEC 60364 ter predpisom, ki veljajo v vaši državi.

Kabelski podaljšek

Izvedba kebeljskega podaljška mora izpolnjevati vsaj enake lastnosti kot priključni kabel na napravi. Upoštevajte oznako izvedbe (oznaka tipa) na priključnem kablu.

Žile v kablu morajo glede na omrežno napetost in dolžino napeljave imeti spodaj naveden minimalni premer.

Dolžina kabla	Minimalni premer
220 V – 240 V:	
do 20 m	1,5 mm ²
20 m do 50 m	2,5 mm ²
100 V – 127 V:	
do 10 m	AWG 14 / 2,0 mm ²
10 m do 30 m	AWG 12 / 3,5 mm ²

Priključitev na omrežno vtičnico

Pred priključitvijo na električno napajanje preverite, ali je naprava izklopljena – glej "Izklop naprave"

- vtaknite omrežni vtič naprave ali vtič kabelskega podaljška v vtičnico, ki mora biti instalirana po predpisih

Vklop naprave

SE 62

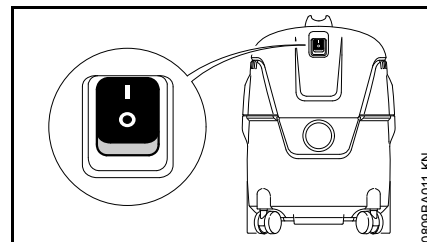

Položaji stikala:



Sesalnik je vklopljen



Sesalnik je izklopljen

- za vklop naprave prestavite stikalo naprave v položaj I

SE 62 E

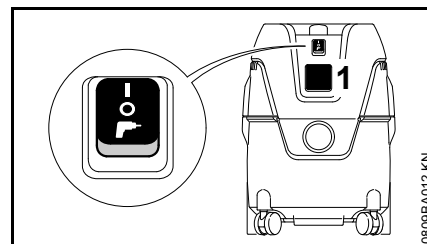

Električna orodja lahko priključite na vtičnico naprave (1). Upoštevajte priključno moč vtičnice naprave – glej "Tehnični podatki".

- pred priključitvijo električnega orodja na vtičnico naprave (1) morate izklopiti sesalnik in električno orodje, ki ga priklopljate

Pri električnem orodju z elektronsko regulacijo števila vrtljajev se sprejemna moč sesalnika prilagaja.

Položaji stikala



Sesalnik je vklopljen – vtičnice naprave ni mogoče uporabljati



Sesalnik je izklopljen



Sesalnik je pripravljen za obratovanje – električno orodje, ki je priključeno na vtičnico naprave, vklaplja in izklaplja sesalnik preko vklopne avtomatike

- za vklop naprave prestavite stikalo v ustrežni položaj

Uporaba

- glede na uporabo sesalnika – izberite pribor in ga nataknite na sesalno cev, ročno cev ali sesalno gibko cev (samo adapter za električno orodje)

Kombinirana šoba za tla

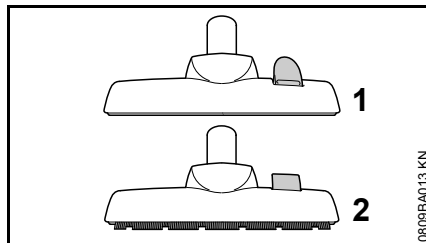

- položaj za sesanje preprog (1)
- položaj za sesanje gladkih talnih oblog (2)

Univerzalna šoba

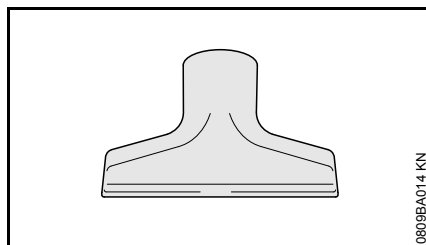

Za čiščenje oblazinjenega pohištva ali notranjosti avtomobila.

Šoba za reže

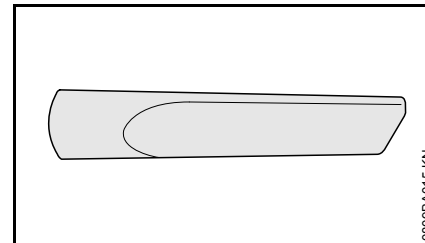

Za čiščenje težko dostopnih mest, npr. kotov ali fug.

Adapter za električno orodje (del obsega dobave SE 62 E)

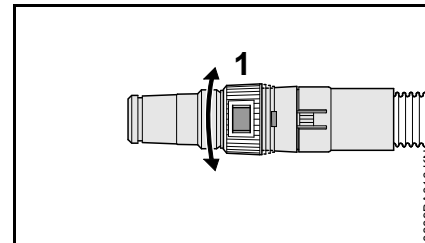

Za priključitev električnega orodja z napravo za sesanje:

- adapter za priključitev električnega orodja na sesalno gibko cev namesto na ročno cev
- moč sesanja z nastavitvenim obročem (1) prilagodite posamezni nalogi oz. električnemu orodju

Sesanje suhega materiala

! OPOZORILO

Prepovedano je sesanje gorljivega materiala.

Pred sesanjem suhega materiala je treba v posodo vložiti filtrsko vrečko. Tako boste posesan material lažje odstranili v odpad. Možno je tudi suho sesanje brez filtrske vrečke.

⚙️ OBVESTILO

Nikoli ne sesajte brez ali s poškodovanim filtrom.

Sesanje tekočin

! OPOZORILO

Prepovedano je sesanje gorljivih tekočin.

Pred sesanjem tekočin je treba vedno odstraniti filtrsko vrečko in preveriti delovanje plovca. Plovec prekine zračni tok, ko je posoda polna. Če se sesalnik uporablja izključno za mokro sesanje, je treba filter zamenjati s posebnim vložkom (posebni pribor).

Po sesanju tekočine je filter moker. Moker filter se hitreje zamaši, če sesate suh material. Zato je treba filter pred suhim sesanjem posušiti ali pa vstaviti suh filter.

Pihanje

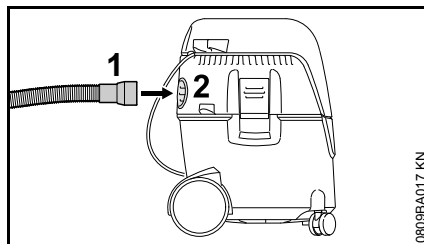

Na težko dostopnih mestih in povsod, kjer sesanje ni možno ali ni smiselno.

- sesalno gibko cev odstranite s sesalnega nastavka
- sesalno gibko cev (1) vstavite v odzračevalno odprtino (2)

Reguliranje moči sesanja

Da se lahko preproge in podobni predmeti ne bi dvigali s tal, lahko moč sesanja po potrebi regulirate:

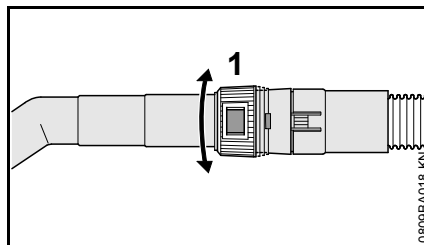

- zavrtite nastavitveni obroč (1) in tako prilagodite moč sesanja posamezni nalogi

Izklop naprave

SE 62

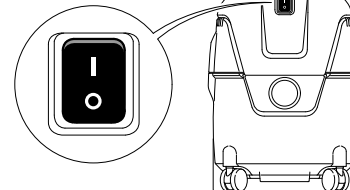

SE 62 E

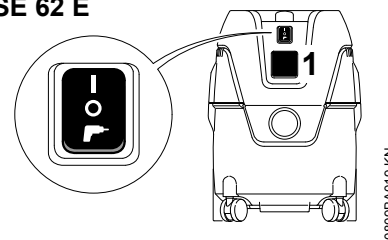

- prestavite stikalo naprave v položaj O
- izvlecite omrežni vtič iz vtičnice

Po delu

- izpraznite posodo in očistite sesalnik

po sesanju tekočin:

- odložite zgornji del sesalnika ločeno, da se bo filter lahko posušil

SE 62

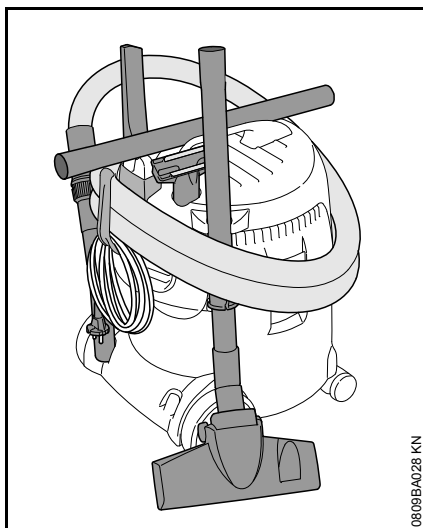

- navijte priključni kabel in ga obesite na držalo
- pritrdite sesalno cev, sesalno gibko cev in dodatni pribor na za to predvidena držala
- shranite sesalnik v suhem prostoru in ga zaščitite pred nedovoljeno uporabo

SE 62 E

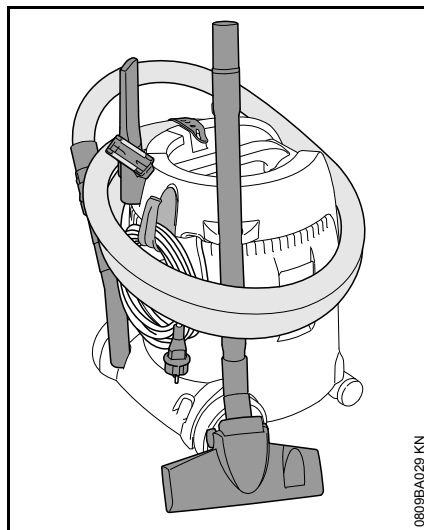

- navijte priključni kabel in ga pritrdite z gumijastim trakom
- pritrdite sesalno cev, sesalno gibko cev in dodatni pribor na za to predvidena držala
- shranite sesalnik v suhem prostoru in ga zaščitite pred nedovoljeno uporabo

Praznjenje posode

- izklopite sesalnik
- izvlecite omrežni vtič iz vtičnice
- odprite posodo – glej "Sestavljanje naprave"

Pri suhem sesanju brez filtrske vrečke in pri mokrem sesanju

- sesalno gibko cev odstranite s sesalnega nastavka
- izpraznite posodo in odstranite vsebino v odpad v skladu s predpisi

Pri suhem sesanju s filtrsko vrečko

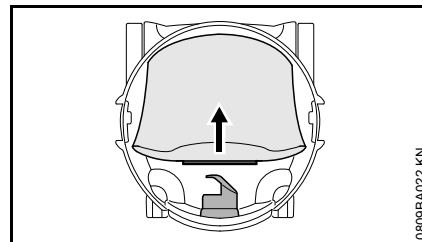

- snemite objemko filtrirne vrečke s sesalnega nastavka in zaprite z zasunom
- previdno odstranite filtrirno vrečko iz posode in jo odstranite v odpad v skladu s predpisi
- vstavite novo filtrirno vrečko (navodila na filtrirni vrečki)
- objemko filtrirne vreče natakните na sesalni nastavek

Zapiranje posode

- očistite rob posode
- namestite zgornji del sesalnika – glej "Sestavljanje naprave"
- pred priključitvijo sesalne gibke cevi: očistite objemko sesalne gibke cevi in sesalni nastavek

Čiščenje filtra

- zaprite zasun na ročni cevi
- vklopite sesalnik

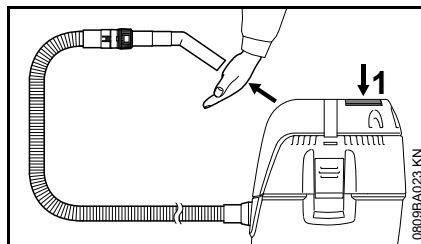

- odprtino ročne cevi močno pritisnite ob ravno površino ali jo zaprite z roko
- 3x pritisnite gumb (1) za čiščenje filtra

Pri tem se filter očisti nakopičenega prahu.

Zamenjava filtra

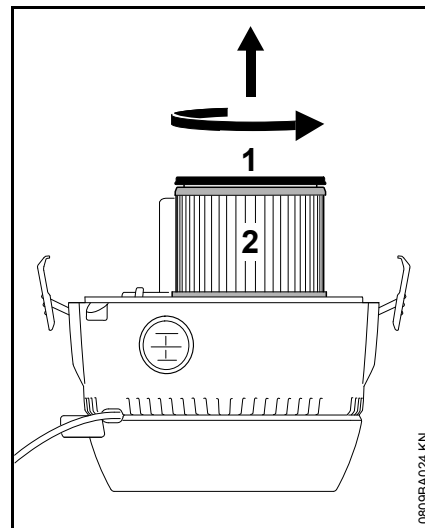

- izvlecite omrežni vtič iz vtičnice
- snemite zgornji del sesalnika in ga obrnite
- vrtite pokrov (1) v smeri puščice in ga snemite
- snemite filter (2) in ga odstranite v odpad v skladu s prepisi
- preverite delovanje plovca: pri obračanju zgornjega dela sesalnika se mora plovec na rahlo premikati
- namestite nov filter v obratnem zaporedju
- priključite zgornji del sesalnika

OBVESTILO

Nikoli ne sesajte brez ali s poškodovanim filtrom.

Napotki za vzdrževanje in nego

Naslednji podatki se nanašajo na normalne razmere pri uporabi. Pri oteženih pogojih dela (močno pršenje itd.) in daljših delovnih časih, je potrebno navedene časovne razmake ustrezno skrajšati.		pred vsako uporabo	po končanem delu oz. dnevno	tedensko	mesečno	pri motnjah	pri poškodbah	po potrebi
Celotna naprava	vizualni pregled (stanje)	X						
	očistite		X					
Priključni kabel	preglejte	X						
	zamenjajte s strani pooblaščenega prodajalca ¹⁾						X	
Stikalo	preizkus delovanja	X						
	zamenjajte s strani pooblaščenega prodajalca ¹⁾					X	X	
Reža za hladen zrak v ohišju motorja	očistite							X
Filtrirna vrečka	zamenjajte							X
Filter	očistite							X
	zamenjajte						X	
Posoda	izpraznite		X					
Dostopni vijaki in matice	pritegnite							X
Varnostna nalepka	zamenjajte						X	

¹⁾ STIHL priporoča pooblaščenega prodajalca STIHL

Zmanjševanje obrabe in preprečevanje poškodb

Upoštevanje navedb v teh navodilih za uporabo preprečuje prekomerno obrabo in poškodbe na napravi.

Uporaba, vzdrževanje in shranjevanje naprave mora biti izvedeno skrbno, kot je to opisani v teh navodilih za uporabo.

Za vso nastalo škodo, ki bi nastala zaradi neupoštevanja varnostnih napotkov, navodil za uporabo in napotkov za vzdrževanje, odgovarja uporabnik sam. To velja še posebej za:

- s strani proizvajalca STIHL nedovoljenih sprememb na izdelku
- uporabo orodja in dodatnega pribora, ki ga ne dovoljuje STIHL in je neustrezen ter kakovostno manj vreden
- uporabo naprave, ki ni v skladu s predpisi
- uporabo naprave za športne in tekmovalne prireditve
- poškodbe, ki so posledica nadaljnje uporabe že poškodovanih delov naprave

Vzdrževalna dela

Vsa vzdrževalna dela, ki so opisana v poglavju "Napotki za vzdrževanje in nego" je potrebno izvajati redno. V kolikor ta vzdrževalna dela ne more izvesti uporabnik sam, je potrebno pooblastiti pooblaščenega STIHL-ovega prodajalca.

STIHL priporoča izvajanje vzdrževalnih del in popravil izključno s strani pooblaščenega prodajalca STIHL. Pooblaščenim prodajalcem STIHL ponujamo redna šolanja in tehnične informacije.

V primeru, da se ta dela ne izvedejo pravočasno ali pa se ne izvedejo strokovno lahko nastane škoda, za katero je odgovoren uporabnik sam. Sem spadajo poškodbe, kot so:

- poškodbe na elektromotorju kot posledica nepravočasnega in nepravilnega servisiranja (npr. nezadostno čiščenje cevi za dovod hladnega zraka)
- poškodbe zaradi nepravilnega električnega priključka (napetost, neustrezno dimenzionirani kabli)
- korozija in druge poškodbe, ki so posledica nepravilnega shranjevanja naprave
- poškodbe na napravi kot posledica uporabe nekakovostnih in manjvrednih nadomestnih delov

Obrabni deli

Nekateri deli naprave se normalno obrabljajo kljub pravilni uporabi in jih je potrebno pravočasno zamenjati glede na vrsto in trajanje uporabe. Sem spadajo med drugim:

- filter, filtrirna vrečka

Odprava napak

Motnja: motor se ne zažene

vzrok	odprava
električna varovalka je izklopljena	preverite električno varovalko oz. jo vklopite

Motnja: motor ne deluje pri avtomatskem obratovanju

vzrok	odprava
električno orodje je v okvari ali pa ni pravilno vtaknjeno	preverite delovanje električnega orodja oz. pravilno vtaknite vtič

Motnja: zmanjšana moč sesanja

vzrok	odprava
filtrirna vrečka je polna	glej "Praznjenje posode"
sesalna cev / šoba zamašena	očistite sesalno cev / šobo
umazan filter	glej "Čiščenje filtra" oz. "Zamenjava filtra"
tesnilo med zgornjim delom sesalnika in posodo je umazano ali poškodovano	očistite tesnilo oz. ga zamenjajte

**Motnja: ni moči sesanja pri mokrem
sesanju**

vzrok odprava
posoda je polna glej "Praznjenje
(plovec zapira ses- posode"
alno odprtino)

Pomembni sestavni deli

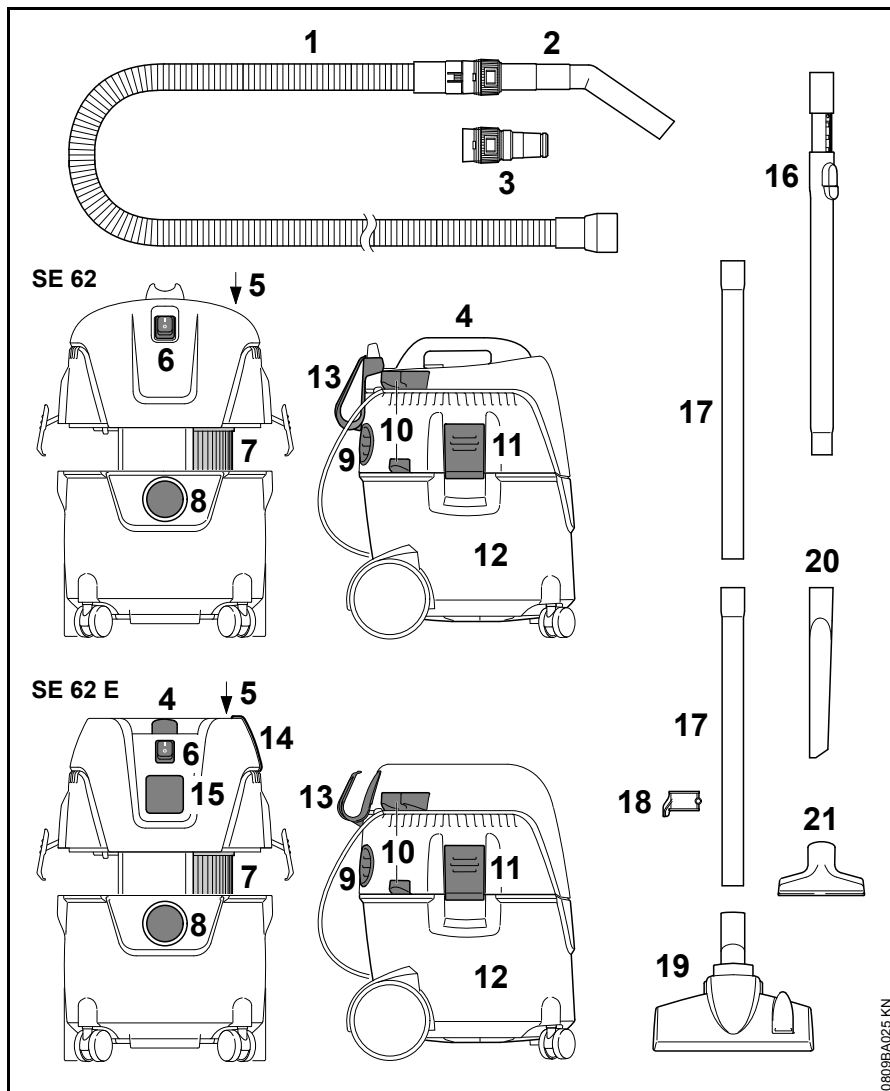

- 1 Sesalna gibka cev
- 2 Ročna cev
- 3 Adapter za električno orodje¹⁾
- 4 Ročaj
- 5 Gumb za čiščenje filtra
- 6 Stikalo
- 7 Filter
- 8 Prikluček sesalne gibke cevi za sesanje
- 9 Odzračevalna odprtina in priključek sesalne gibke cevi za pihanje
- 10 Držala za sesalno cev
- 11 Spojka
- 12 Posoda
- 13 Nosilec priključnega kabla
- 14 Gumijasti trak – držalo za sesalno gibko cev¹⁾
- 15 Vtičnica naprave¹⁾
- 16 Teleskopska sesalna cev¹⁾
- 17 Sesalni cevi
- 18 Držalo sesalne cevi
- 19 Kombinirana šoba za tla
- 20 Šoba za reže
- 21 Univerzalna šoba

¹⁾ Vključeno v obseg dobave pri SE 62 E

Tehnični podatki

Motor

Nazivna napetost:	220 - 240 V
Frekvenca:	50 Hz
Sprejemna moč maks.:	1400 W
Sprejemna moč po predpisu EN 60335-2-2:	1000 W
Priključni kabel vtičnice naprave SE 62 E:	2000 W
Omrežna varovalka:	16 A 10 A ¹⁾
Zaščitni razred SE 62:	II 
Zaščitni razred SE 62 E:	I
Vrsta zaščite:	IP X4
¹⁾ samo CH, AR	

Podatki o napravi

Maks. pretok zraka:	3600 l/min
Maks. podtlak:	210 mbar

Mere

SE 62

Dolžina približno:	385 mm
Širina približno:	377 mm
Višina približno:	506 mm
Volumen posode:	20 l
Dolžina sesalne gibke cevi:	2,5 m
Notranji premer sesalne gibke cevi:	32 mm

SE 62 E

Dolžina približno:	385 mm
Širina približno:	377 mm
Višina približno:	485 mm
Volumen posode:	20 l
Dolžina sesalne gibke cevi:	3,5 m
Notranji premer sesalne gibke cevi:	32 mm

Teža

SE 62

Pripravljena za uporabo: 7,5 kg

SE 62 E

Pripravljena za uporabo: 8 kg

Vrednosti hrupa

Dovoljeni trajni nivo hrupa L_p po standardu EN 60704-1 (1 m razdalje)

70,9 dB(A)

Za raven zvočnega tlaka znaša vrednost K-skladno s smernico 2006/42/ES = 2 dB(A).

REACH

REACH je oznaka za odredbo ES za registracijo, oceno in dovoljenje kemikalij.

Informacije za izpolnitev zahtev odredbe REACH (ES) št. 1907/2006 si oglejte na www.stihl.com/reach

Navodila za popravilo

Uporabniki te naprave lahko izvajajo samo vzdrževalna dela in servise, ki so navedena v navodilih za uporabo. Ostala popravila lahko izvajajo samo pooblaščen prodajalci.

STIHL priporoča izvajanje vzdrževalnih del in popravil izključno s strani pooblaščenega prodajalca STIHL. Pooblaščenim prodajalcem STIHL ponujamo redna šolanja in tehnične informacije.

Pri popravilih je dovoljena samo uporaba nadomestnih delov, ki jih dovoljuje STIHL za to napravo ali pa tehnično enakovrednih izdelkov. Uporabljajte le kakovostne nadomestne dele. V nasprotnem primeru lahko pride do nesreč ali okvar na napravi.

STIHL priporoča uporabo originalnih nadomestnih delov.

STIHL-ove originalne nadomestne dele boste prepoznali po STIHL-ovi številki nadomestnega dela, po napisu **STIHL** in po STIHL-ovi oznaki nadomestnega dela  (na manjših delih je lahko samo oznaka).

Odstranjevanje v odpad

Pri odstranjevanju upoštevajte državne predpise o ravnanju z odpadki.

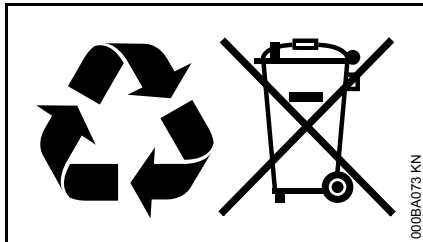

Izdelkov STIHL ne odvrzite med gospodinjne odpadke. Izdelek STIHL, akumulator, dodatni pribor in embalažo reciklirajte na okolju prijazen način.

Najnovejše informacije o ravnanju z odpadki so vam na voljo pri pooblaščenem prodajalcu STIHL.

Izjava EU o skladnosti

ANDREAS STIHL AG & Co. KG
Badstr. 115
D-71336 Waiblingen

Nemčija

na lastno odgovornost izjavlja, da

Izvedba: Sesalnik za mokro/suho sesanje

Znamka izdelovalca: STIHL

Tip: SE 62, SE 62 E

Identifikacija serije: 4784

ustreza ustreznim določbam direktiv 2011/65/EU, 2006/42/ES, 2014/30/EU in 2014/35/EU in je bil razvit in izdelan v skladu z na datum proizvodnje veljavnimi različicami standardov:

EN ISO 12100-1, EN ISO 12100-2,
EN 60335-1, EN 60335-2-2,
EN 55014-1, EN 55014-2,
EN 61000-3-2, EN 61000-3-3

Shranjevanje tehnične dokumentacije:

ANDREAS STIHL AG & Co. KG
Produktzulassung

Letnica izdelave, država izvora in serijska številka so navedeni na napravi.

Waiblingen, 7. 3. 2017

ANDREAS STIHL AG & Co. KG

ki ga zastopa

Thomas Elsner

Vodja upravljanja izdelkov in storitev

0458-659-9921-A

INT1



www.stihl.com



0458-659-9921-A